

ОДМ 218.2.012-2011

ОТРАСЛЕВОЙ ДОРОЖНЫЙ МЕТОДИЧЕСКИЙ ДОКУМЕНТ

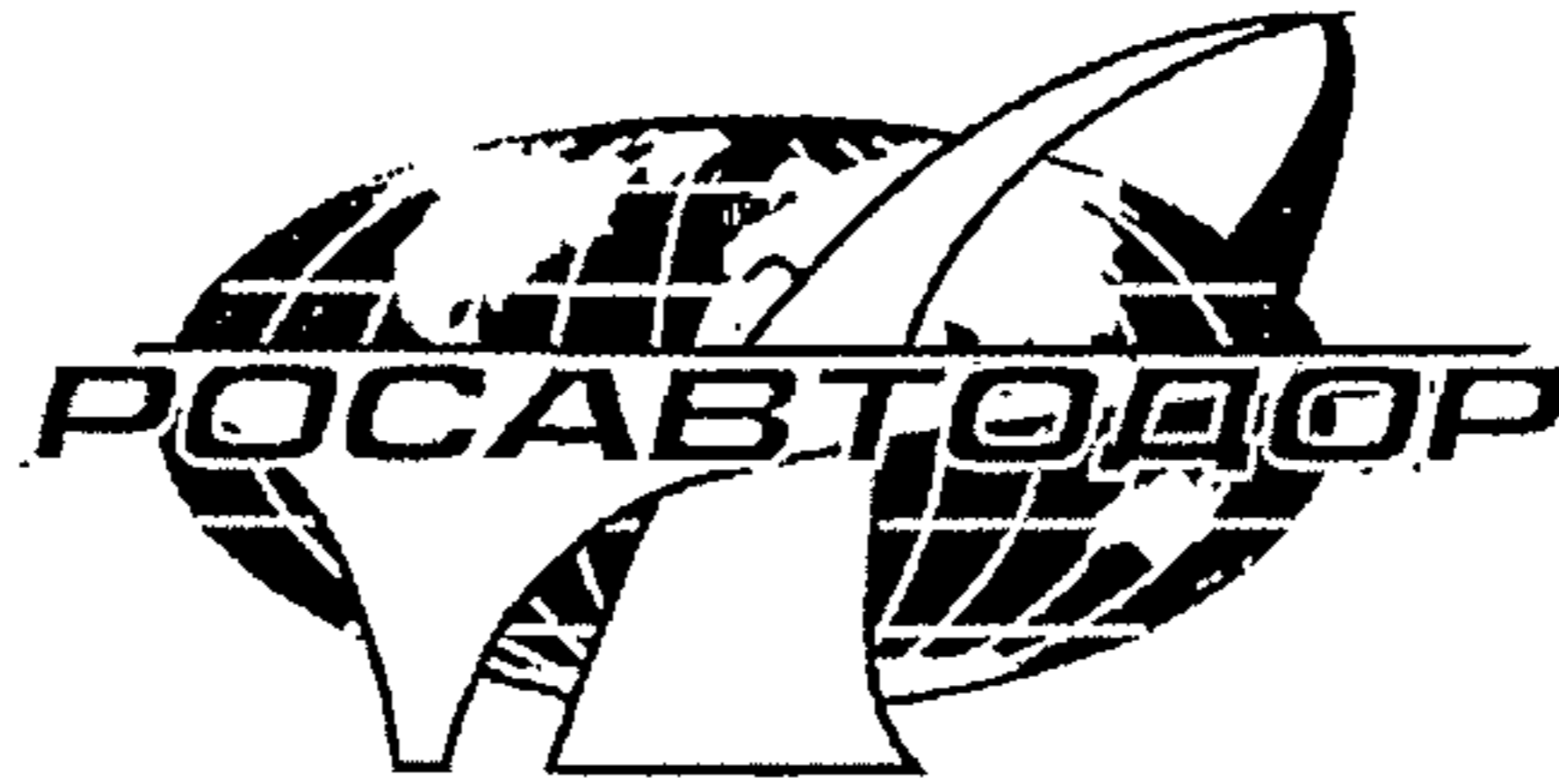

**КЛАССИФИКАЦИЯ КОНСТРУКТИВНЫХ
ЭЛЕМЕНТОВ ИСКУССТВЕННЫХ
ДОРОЖНЫХ СООРУЖЕНИЙ**

**ФЕДЕРАЛЬНОЕ ДОРОЖНОЕ АГЕНТСТВО
(РОСАВТОДОР)**

Москва 2011

Предисловие

1 РАЗРАБОТАН Федеральным государственным унитарным предприятием «РОСДОРНИИ», закрытым акционерным обществом «Научно-исследовательский и проектный институт территориального развития и транспортной инфраструктуры».

2 ВНЕСЕН Управлением эксплуатации и сохранности автомобильных дорог Федерального дорожного агентства Министерства транспорта Российской Федерации.

3 ПРИНЯТ И ВВЕДЕН В ДЕЙСТВИЕ распоряжением Федерального дорожного агентства Министерства транспорта Российской Федерации от 13.09.2011 № 731-р.

4 ИМЕЕТ РЕКОМЕНДАТЕЛЬНЫЙ ХАРАКТЕР.

Настоящий отраслевой методический документ не может быть полностью или частично воспроизведен, тиражирован и распространен в качестве официального издания без разрешения Росавтодора.

СОДЕРЖАНИЕ

1 Область применения	1
2 Нормативные ссылки	1
3 Термины и определения	3
4 Общие положения	5
5 Классификация элементов искусственного сооружения	6
Приложение. Классификация элементов искусственного сооружения	7

ОДМ 218.2.012-2011

ОТРАСЛЕВОЙ ДОРОЖНЫЙ МЕТОДИЧЕСКИЙ ДОКУМЕНТ

**Классификация конструктивных элементов искусственных
дорожных сооружений**

1. ОБЛАСТЬ ПРИМЕНЕНИЯ

Настоящая Классификация распространяется на эксплуатируемые искусственные дорожные сооружения и устанавливает виды сооружений, типы конструкций сооружений и виды их элементов по применяемым конструктивным решениям, материалам и принадлежности к тем или иным конструкциям сооружений.

Классификация предназначена для фиксации дефектов при диагностике искусственных сооружений, для разделения видов ремонтных работ (содержание, ремонт, капитальный ремонт).

2 НОРМАТИВНЫЕ ССЫЛКИ

В настоящей Классификации использованы нормативные ссылки на следующие документы:

Правила диагностики и оценки состояния автомобильных дорог ВСН 6-90. Минавтодор РСФСР

Инструкция по проведению осмотров мостов и труб на автомобильных дорогах ВСН 4-81(90). Минавтодор РСФСР

Указание по оценке прочности и расчету усиления дорожных одежд ВСН 52-89. Минавтодор РСФСР

Технические правила ремонта ВСН 24-88. Минавтодор РСФСР.

Руководство по техническому диагностированию автодорожных тоннелей. Минтранс РФ. М., 2001

Классификация работ по капитальному ремонту, ремонту и содержанию автомобильных дорог общего пользования и искусственных сооружений на них. Приказ Министерства транспорта Российской Федерации от 12 мая 2007 г. № 160

ГОСТ 2.105-95 Единая система конструкторской документации. Общие требования к текстовым документам

ГОСТ 7.1-2003 Библиографическая запись. Библиографическое описание

ГОСТ 7.32-2001 Отчет о научно-исследовательской работе. Структура и правила оформления

ГОСТ 8.417-2002 Государственная система обеспечения единства измерений. Единицы величин

ГОСТ 21.501-93 Правила оформления архитектурно-строительных рабочих чертежей

ОДМ 218.2.012-2011

ГОСТ 15467-79 Управление качеством продукции. Основные понятия. Термины и определения

ГОСТ 21778-81 Система обеспечения точности геометрических параметров в строительстве. Основные положения

ГОСТ 23615-79 Система обеспечения точности геометрических параметров в строительстве. Статистический анализ точности

ГОСТ 23616-79 Система обеспечения точности геометрических параметров в строительстве. Контроль точности

ГОСТ 24846-81 Методы измерений деформаций оснований зданий и сооружений

ГОСТ 26433.0-85 Система обеспечения точности геометрических параметров в строительстве. Правила выполнения измерений

ГОСТ 26433.2-94 Система обеспечения точности геометрических параметров в строительстве. Правила выполнения измерений параметров зданий и сооружений

ГОСТ 26775-97 Габариты подмостовые судоходных пролетов мостов на внутренних водных путях

ГОСТ Р 50597-93 Автомобильные дороги и улицы. Требования к эксплуатационному состоянию, допустимому по условиям обеспечения безопасности дорожного движения

ГОСТ Р 52289-2004 Технические средства организации дорожного движения. Правила применения дорожных знаков, разметки, светофоров, дорожных ограждений и направляющих устройств

3 ТЕРМИНЫ И ОПРЕДЕЛЕНИЯ

3.1 мостовое сооружение: Искусственное дорожное сооружение, служащее для пропуска транспортных средств или пешеходов над препятствием.

3.2 мост: Мостовое сооружение, служащее для пропуска транспортных средств или пешеходов над водным препятствием, имеющим естественное дно в пределах мостового сооружения.

3.3 путепровод: Искусственное дорожное сооружение, служащее для пропуска транспортных средств или пешеходов над автомобильной или железной дорогой.

3.4 виадук: Искусственное дорожное сооружение, служащее для пропуска транспортных средств или пешеходов над понижением рельефа.

3.5 эстакада: Искусственное дорожное сооружение, служащее для пропуска транспортных средств или пешеходов над поверхностью земли.

3.6 скотопрогон: Искусственное дорожное сооружение, предназначенное для пересечения автомобильной дороги стадами скота.

3.7 скотопрогон мостового типа: Искусственное дорожное сооружение, пересекающее дорогу выше уровня автомобильного движения.

3.8 скотопрогон тоннельного типа: Искусственное дорожное сооружение, пересекающее дорогу ниже уровня автомобильного движения.

3.9 полумост: Искусственное дорожное сооружение, служащее для пропуска транспортных средств по крутым горным склонам.

3.10 балкон: Искусственное дорожное сооружение, служащее для пропуска транспортных средств по обрывистым горным склонам.

3.11 тоннельное сооружение: Искусственное дорожное сооружение, служащее для пропуска транспортных средств или пешеходов под препятствием.

3.12 автодорожный тоннель: Тоннельное сооружение, служащее для пропуска автомобильного движения.

3.13 пешеходный тоннель: Тоннельное сооружение, служащее для пропуска пешеходного движения.

3.14 горный тоннель: Тоннельное сооружение глубокого заложения, сооружаемое горным способом.

3.15 городской тоннель: Автодорожный тоннель мелкого заложения, сооружаемый открытым способом и служащий для пропуска автомобильного движения в разных уровнях.

3.16 подводный тоннель: Тоннельное сооружение, служащее для пропуска автомобильного движения под водным препятствием.

ОДМ 218.2.012-2011

3.17 водопропускная труба: Искусственное дорожное сооружение, служащее для пропуска малых расходов воды под насыпью автомобильной дороги, имеющее грунтовую засыпку над сооружением и лоток в уровне дна водотока.

3.18 дюкер: Водопропускная труба, имеющая лоток ниже уровня дна водотока и работающая в напорном режиме .

3.19 подпорная стена: Искусственное дорожное сооружение, служащее для удержания грунтового откоса от осыпания.

3.20 одевающая стена: Искусственное дорожное сооружение, служащее для защиты придорожного горного склона от выветривания, разрушения, вывалов и осыпания.

3.21 противолавинное сооружение: Искусственное дорожное сооружение, служащее для защиты дороги от горных лавин.

3.22 снегозадерживающая стена: Противолавинное сооружение в виде каменной или бетонной стены, служащее для задерживания снега на склоне.

3.23 отбойная дамба: Противолавинное сооружение в виде насыпи, устраиваемое на склоне выше дороги и служащее для отклонения траектории схода лавины.

3.24 противолавинная галерея: Противолавинное сооружение, имеющее перекрытие и служащее для пропуска лавины над полотном горной дороги.

3.25 селепроводное сооружение (селедук): Искусственное дорожное сооружение, служащее для пропуска селевого потока над полотном горной дороги.

3.26 противокаменпадное сооружение: Искусственное дорожное сооружение, служащее для пропуска камнепада над полотном горной дороги.

3.27 биопереход: Искусственное дорожное сооружение, обеспечивающее безопасное пересечение автомобильной дороги представителями фауны.

3.28 биопереход мостового типа: Искусственное дорожное сооружение, обеспечивающее пропуск всех представителей фауны над полотном дороги.

3.29 биопереход тоннельного типа: Искусственное дорожное сооружение, обеспечивающее пропуск всех представителей фауны под полотном дороги.

3.30 биопереход трубного типа: Искусственное дорожное сооружение, обеспечивающее пропуск мелких животных, пресмыкающихся и земноводных под полотном дороги.

3.31 мостовой переход: Комплекс сооружений, предназначенный для преодоления дорогой водного препятствия и включающий мостовое сооружение, подходы, регуляционные сооружения, берегозащитные сооружения .

3.32 регуляционное сооружение: Гидротехническое сооружение, предназначенное для регулирования водного потока в границах мостового перехода.

3.33 берегозащитное сооружение: Гидротехническое сооружение, предназначенное для защиты комплекса сооружений мостового перехода от размыва (подмыва).

3.34 ездвое полотно: Элемент конструкции искусственного дорожного сооружения, служащий для обеспечения комфортного и безопасного проезда транспорта, прохода пешеходов и пропуска других временных нагрузок.

3.35 мостовое полотно: Комплекс элементов ездвого полотна мостового сооружения включающий дорожную одежду, ограждения безопасности, перила, деформационные швы, систему водоотвода.

4 ОБЩИЕ ПОЛОЖЕНИЯ

4.1 Данная Классификация устанавливает подразделение по уровням в соответствии с их функциональным назначением и характером возможных дефектов, фиксируемых при диагностике искусственных сооружений, для разделения видов ремонтных работ (содержание, ремонт, капитальный ремонт).

4.2 Классификация предусматривает подразделение элементов искусственного сооружения до уровня, позволяющего идентифицировать дефект на элементе. Каждой позиции Классификации присваивается 8-значный цифровой код.

XX 00 0000

На первой-второй позициях кода осуществляется разделение искусственных дорожных сооружений по видам

01 00 0000	Мостовое сооружение
02 00 0000	Регуляционное сооружение
03 00 0000	Берегозащитное сооружение
04 00 0000	Тоннельное сооружение
05 00 0000	Водопропускная труба
06 00 0000	Дюкер
07 00 0000	Подпорная стена
08 00 0000	Одевающая стена
09 00 0000	Противолавинное сооружение

ОДМ 218.2.012-2011

10 00 0000	Селепроводное сооружение (селедук)
11 00 0000	Противокампнепадное сооружение
12 000000	Полумост
13 000000	Балкон
14 00 0000	Биопереход

00 X0 0000

На третьей позиции кода Классификации осуществляется членение сооружения на макроэлементы или на подвиды

00 0X 0000

На четвертой позиции кода Классификации осуществляется членение макроэлемента или подвида на элементы первого уровня

00 00 X000

На пятой позиции кода Классификации осуществляется членение макроэлемента или подвида на элементы второго уровня

00 00 0X00

На шестой позиции кода Классификации указываются особенности элемента по месторасположению, материалу, конструктивному решению

00 00 0X00

На седьмой-восьмой ступенях кода Классификации осуществляется детализировка элемента

5 КЛАССИФИКАЦИЯ ЭЛЕМЕНТОВ ИСКУССТВЕННОГО ДОРОЖНОГО СООРУЖЕНИЯ

Классификация элементов искусственного дорожного сооружения представлена в таблице А.1 приложения А.

Приложение А

**КЛАССИФИКАЦИЯ ЭЛЕМЕНТОВ
ИСКУССТВЕННОГО ДОРОЖНОГО СООРУЖЕНИЯ**

ОДМ 218.2.012-2011

Т а б л и ц а А.1 – Классификация элементов искусственного дорожного сооружения

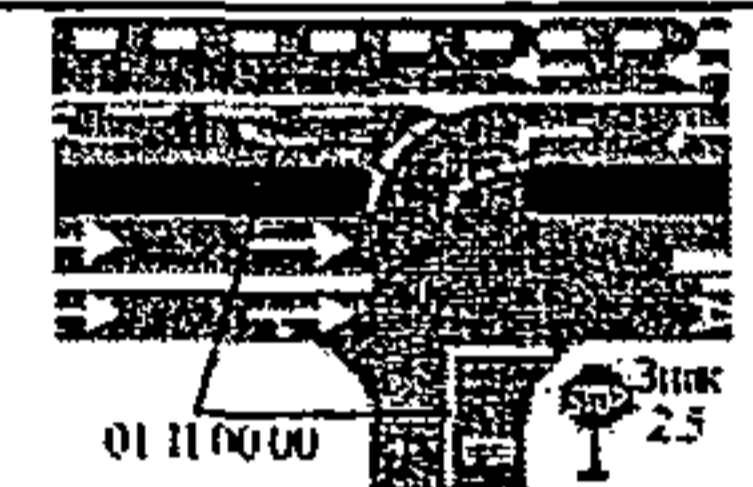
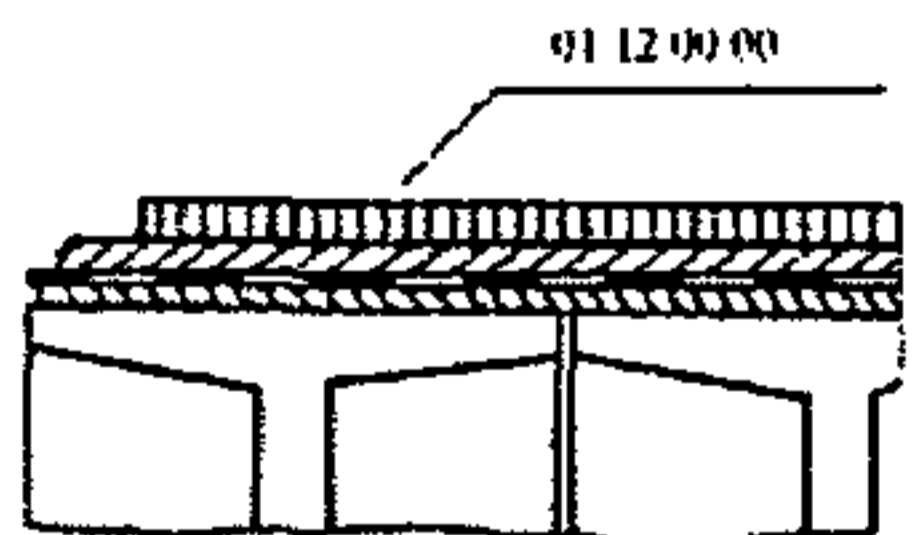
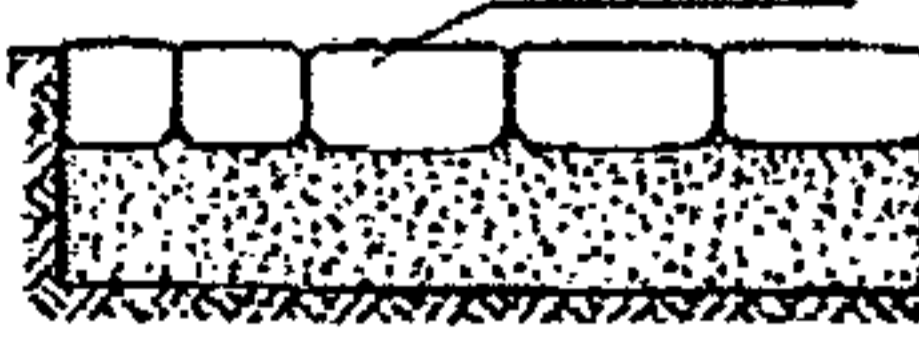
Код	Наименование	Схема
1	2	3
01 00 00 00	Мостовое сооружение	
01 10 00 00	Мостовое сооружение. Мостовое полотно	
01 11 00 00	– Мостовое полотно. Разметка дорожная	
01 12 00 00	– Мостовое полотно. Одежда ездового полотна и тротуаров	
01 12 10 00	– Одежда ездового полотна и тротуаров. Покрытие	
01 12 11 00	– Покрытие. Асфальтобетонное покрытие	
01 12 11 10	– Асфальтобетонное покрытие. Горячий асфальтобетон	
01 12 11 20	– Асфальтобетонное покрытие. Литой асфальтобетон	
01 12 11 30	– Асфальтобетонное покрытие. ЩМАС	
01 12 12 00	– Покрытие. Цементобетонное покрытие	
01 12 13 00	– Покрытие. Полимербетонное покрытие	
01 12 14 00	– Покрытие. Бульжная мостовая	
01 12 15 00	– Покрытие. Брусчатка	
01 12 16 00	– Покрытие. Настил	

ОДМ 218.2.012-2011

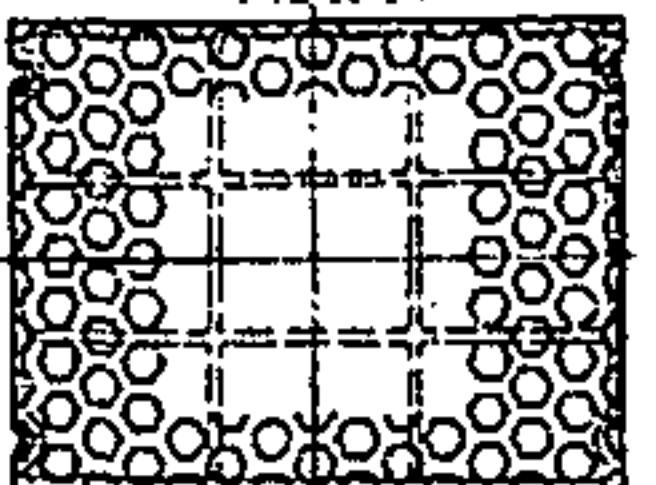
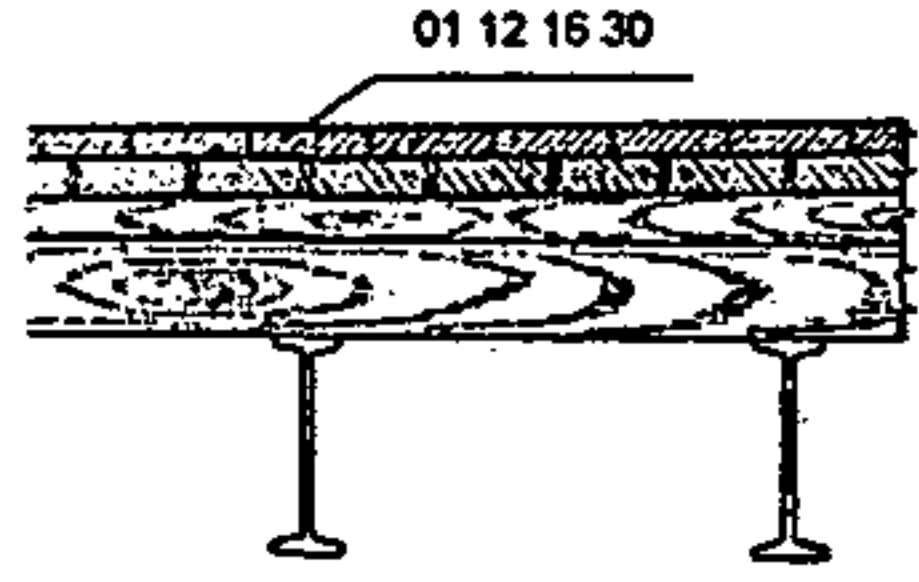
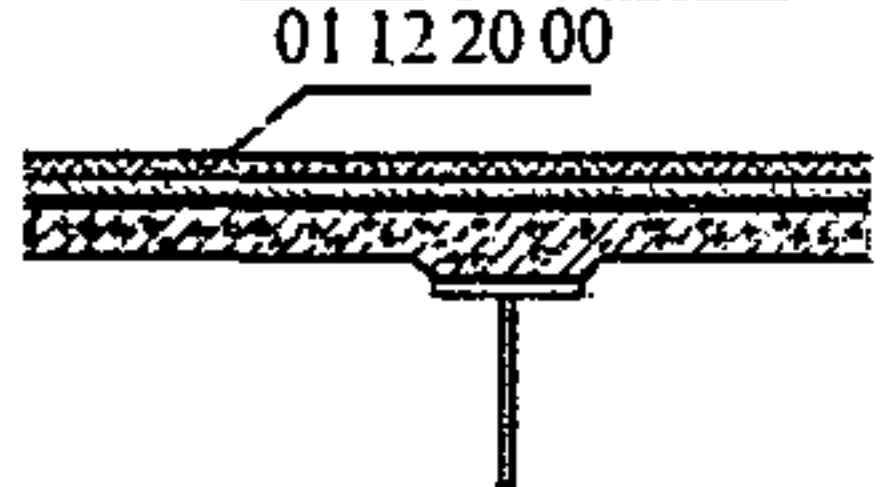
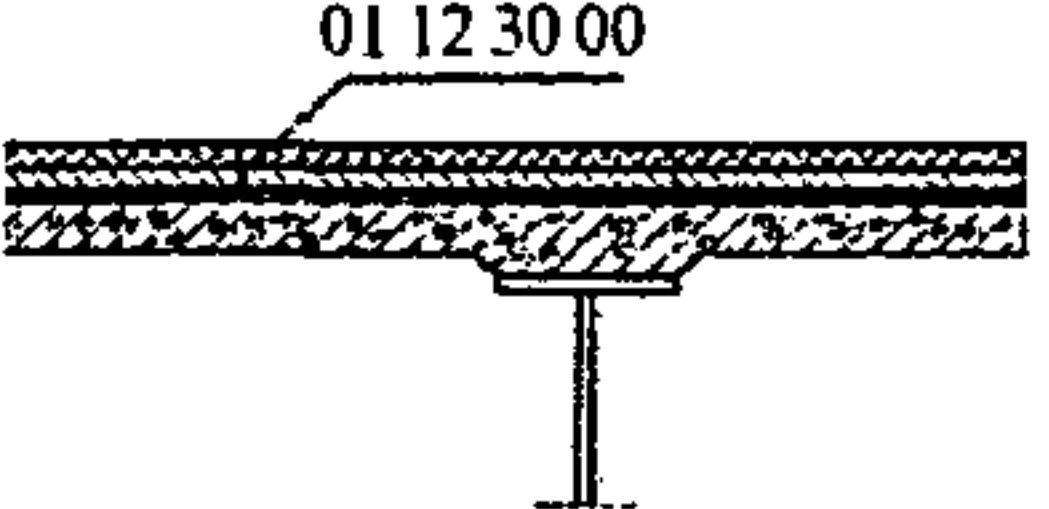
01 12 16 10	– Настил. Из рифленых металлических листов	
01 12 16 20	– Настил. Из сборных железобетонных плит	
01 12 16 30	– Настил. Из древесины	
01 12 17 00	– Покрытие. Щебеночная засыпка	
01 12 18 00	– Покрытие. Черное гравийное покрытие	
01 12 20 00	– Одежда ездового полотна и тротуаров. Защитный слой	
01 12 21 00	– Защитный слой. Из цементобетона	
01 12 22 00	– Защитный слой. Из холодного асфальтобетона	
01 12 23 00	– Защитный слой. Из горячего асфальтобетона	
01 12 30 00	– Одежда ездового полотна и тротуаров. Гидроизоляция	
01 12 31 00	– Гидроизоляция. Оклеечная	
01 12 31 10	– Оклеечная. Из битумной мастики с армированием мешковиной	
01 12 31 20	– Оклеечная. Из битумной мастики с армированием стеклотканью	
01 12 31 30	– Оклеечная. Рулонная дисперсно-армированная на основе битума	
01 12 31 40	– Оклеечная. Рулонная на основе резинобитумных материалов	

01 12 32 00	– Гидроизоляция. Напыляемая	
01 12 33 00	– Гидроизоляция. Из гидрофобного бетона	
01 12 34 00	– Гидроизоляция. Свинцовая	
01 12 35 00	– Гидроизоляция. Глиняный замок	
01 12 40 00	– Одежда ездового полотна и тротуаров. Система обогрева	
01 13 00 00	– Мостовое полотно. Элементы водоотвода	
01 13 10 00	– Элементы водоотвода. Продольные уклоны ездового полотна	
01 13 20 00	– Элементы водоотвода. Поперечные уклоны ездового полотна	
01 13 30 00	– Элементы водоотвода. Поперечные уклоны тротуаров	
01 13 40 00	– Элементы водоотвода. Водоотводная трубка	
01 13 41 00	– Водоотводная трубка. Решетка	
01 13 42 00	– Водоотводная трубка. Приемная воронка	
01 13 43 00	– Водоотводная трубка. Сливная трубка	
01 13 50 00	– Элементы водоотвода. Водоотвод через тротуары	
01 13 51 00	– Водоотвод через тротуары. Сливные отверстия в ограждениях проезжей части	
01 13 52 00	– Водоотвод через тротуары. Сливные отверстия под перилами	
01 13 53 00	– Водоотвод через тротуары. Сливные козырьки	
01 13 60 00	– Элементы водоотвода. Продольные водоотводящие лотки	

Продолжение таблицы А.1

ОДМ 218.2.012-2011

12

01 13 70 00	– Элементы водоотвода. Навесные водоотводящие лотки и трубы	
01 13 80 00	– Элементы водоотвода. Закрытый дренаж	
01 13 81 00	– Закрытый дренаж. Дренажная штраба	
01 13 82 00	– Закрытый дренаж. Дренирующее заполнение	
01 13 83 00	– Закрытый дренаж. Дренажная трубка	
01 14 00 00	– Мостовое полотно. Деформационные швы	
01 14 10 00	– Деформационные швы. Открытого типа	
01 14 11 00	– Открытого типа. Без окаймления	
01 14 11 10	– Без окаймления. Водоотводный лоток	
01 14 12 00	– Открытого типа. С металлическим окаймлением	
01 14 12 10	– С металлическим окаймлением. Водоотводный лоток	
01 14 12 20	– С металлическим окаймлением. Окаймление	
01 14 20 00	– Деформационные швы. Закрытого типа	
01 14 21 00	– Закрытого типа. С металлическим компенсатором	
01 14 21 10	– С металлическим компенсатором. Компенсатор	
01 14 21 20	– С металлическим компенсатором. Уплотнительный профиль	
01 14 22 00	– Закрытого типа. С мастично-щебеночным покрытием над зазором	
01 14 23 00	– Закрытого типа. С резиновым (полимерным) уплотнителем	
01 14 23 10	– С резиновым (полимерным) уплотнителем. Уплотнительный профиль	
01 14 23 20	– С резиновым (полимерным) уплотнителем. Окаймление	

01 14 24 00	– Закрытого типа. С резино-металлическим уплотнителем	
01 14 24 10	– С резино-металлическим уплотнителем. Уплотнительный профиль	
01 14 24 20	– С резино-металлическим уплотнителем. Окаймление	
01 14 30 00	– Деформационные швы. Заполненного типа	
01 14 31 00	– Заполненного типа. С мастичным заполнением	
01 14 31 10	– С мастичным заполнением. Мастичное заполнение	
01 14 31 20	– С мастичным заполнением. Компенсатор	
01 14 32 00	– Заполненного типа. С металлическим окаймлением	
01 14 32 10	– С металлическим окаймлением. Мастичное заполнение	
01 14 32 20	– С металлическим окаймлением. Компенсатор	
01 14 32 30	– С металлическим окаймлением. Окаймление	
01 14 40 00	– Деформационные швы. Перекрытого типа	
01 14 41 00	– Перекрытого типа. С односторонне скользящим жестко закрепленным листом	
01 14 41 10	– С односторонне скользящим жестко закрепленным листом. Скользящий лист	
01 14 41 20	– С односторонне скользящим жестко закрепленным листом. Окаймление	
01 14 41 30	– С односторонне скользящим жестко закрепленным листом. Водоотводный лоток	

01 14 42 00	– Перекрытого типа. С односторонне скользящим подвижно закрепленным листом	
01 14 42 10	– С односторонне скользящим подвижно закрепленным листом. Скользящий лист	
01 14 42 20	– С односторонне скользящим подвижно закрепленным листом. Окаймление	
01 14 42 30	– С односторонне скользящим подвижно закрепленным листом. Демпфер	
01 14 42 40	– С односторонне скользящим подвижно закрепленным листом. Водоотводный лоток	
01 14 43 00	– Перекрытого типа. С двухсторонне скользящим уравновешенным листом	
01 14 43 10	– С двухсторонне скользящим уравновешенным листом. Скользящий лист	
01 14 43 20	– С двухсторонне скользящим уравновешенным листом. Окаймление	
01 14 43 30	– С двухсторонне скользящим уравновешенным листом. Демпфер	
01 14 43 40	– С двухсторонне скользящим уравновешенным листом. Пантограф	
01 14 43 50	– С двухсторонне скользящим уравновешенным листом. Водоотводный лоток	

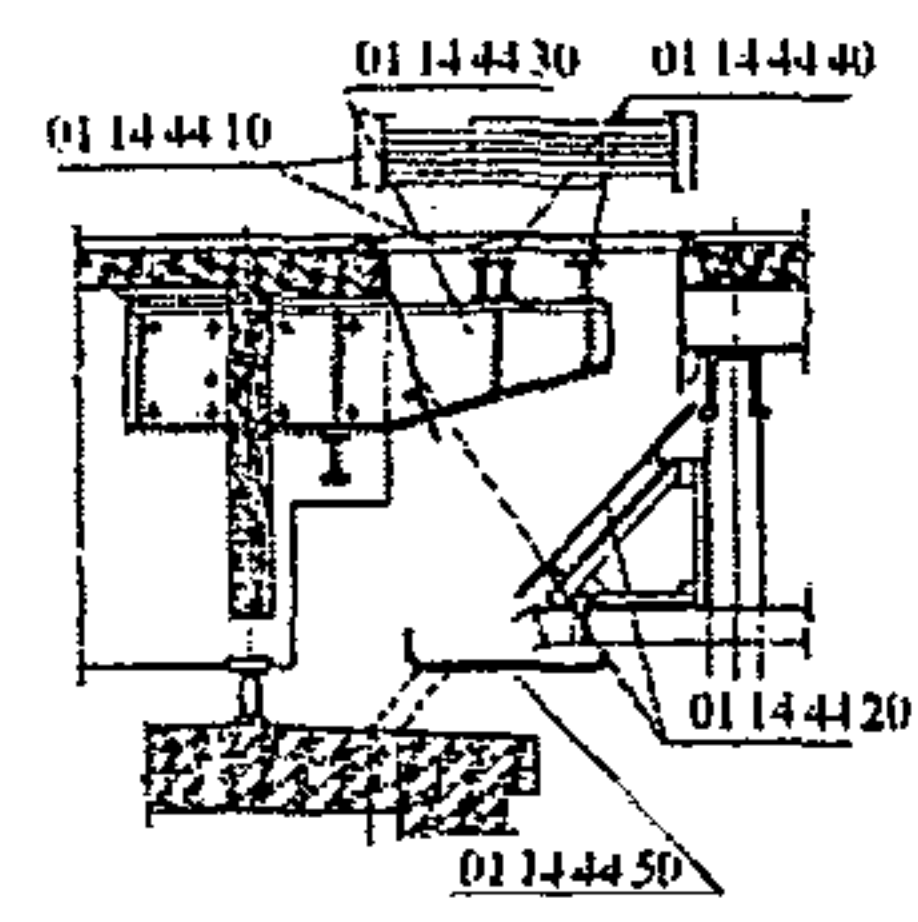
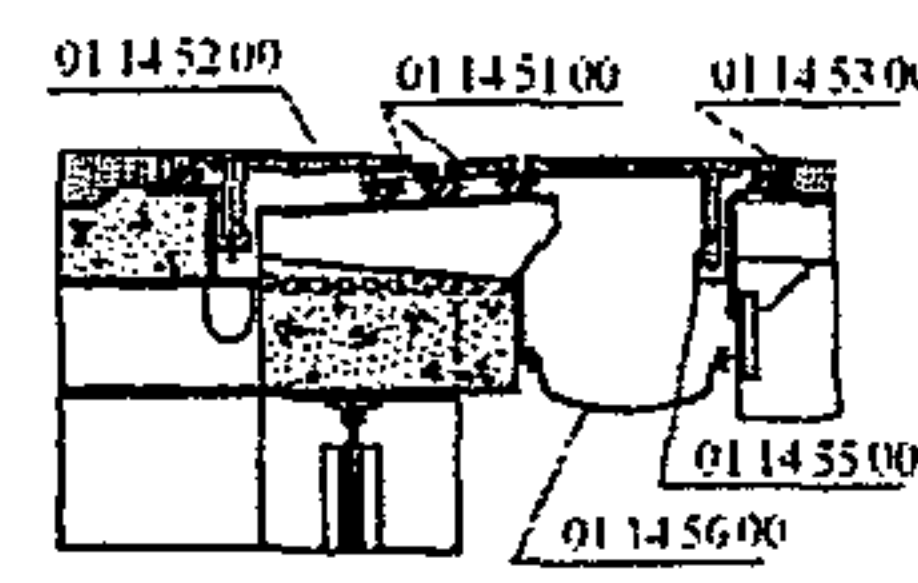
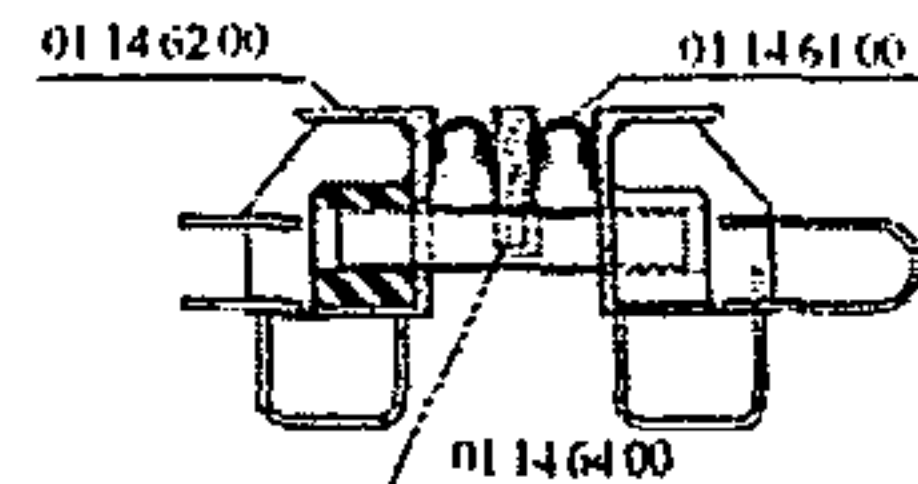
01 14 44 00	– Перекрытого типа. С гребенчатой плитой	
01 14 44 10	– С гребенчатой плитой. Гребенчатая плита	
01 14 44 20	– С гребенчатой плитой. Окаймление	
01 14 44 30	– С гребенчатой плитой. Траверсы	
01 14 44 40	– С гребенчатой плитой. Опорные балки	
01 14 44 50	– С гребенчатой плитой. Водоотводный лоток	
01 14 50 00	– Деформационные швы. Откатного типа	
01 14 51 00	– Откатного типа. Откатная плита	
01 14 52 00	– Откатного типа. Перекрывающая плита	
01 14 53 00	– Откатного типа. Окаймление	
01 14 54 00	– Откатного типа. Подушка скольжения	
01 14 55 00	– Откатного типа. Демпферы	
01 14 56 00	– Откатного типа. Водоотводный лоток	
01 14 60 00	– Деформационные швы. С резиновым компенсатором	
01 14 61 00	– С резиновым компенсатором. Резиновый (полимерный) профиль	
01 14 62 00	– С резиновым компенсатором. Окаймление	
01 14 63 00	– С резиновым компенсатором. Траверсы	
01 14 64 00	– С резиновым компенсатором. Опорные балки	
01 14 65 00	– С резиновым компенсатором. Опорные части	
01 14 66 00	– С резиновым компенсатором. Листы скольжения	
01 15 00 00	– Мостовое полотно. Ограждения ездового полотна	
01 15 10 00	– Ограждения ездового полотна. Ограждения безопасности проезжей части	

Продолжение таблицы А.1

ОДМ 218.2.012-2011

16

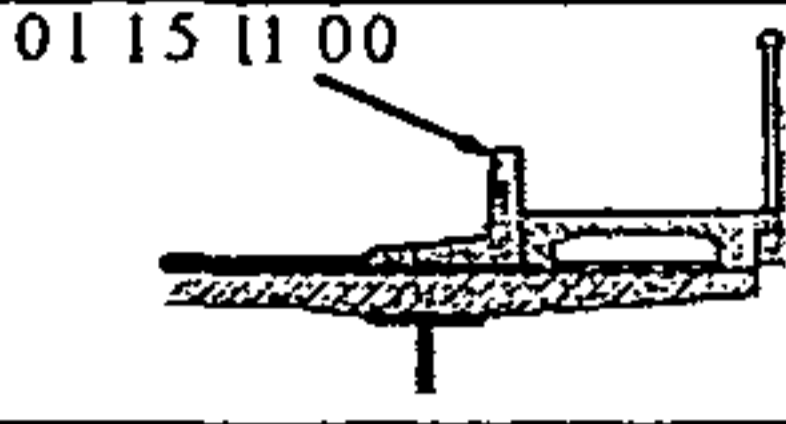
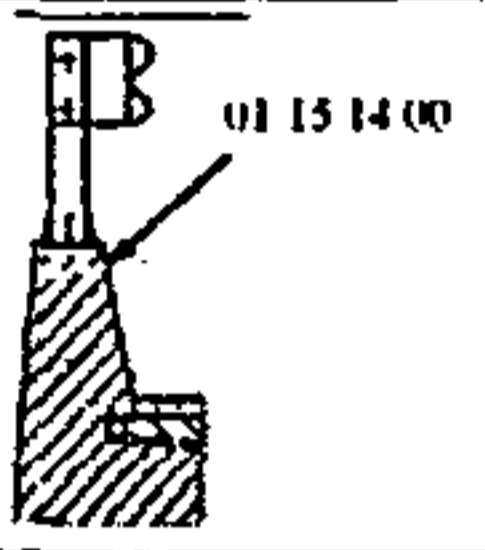
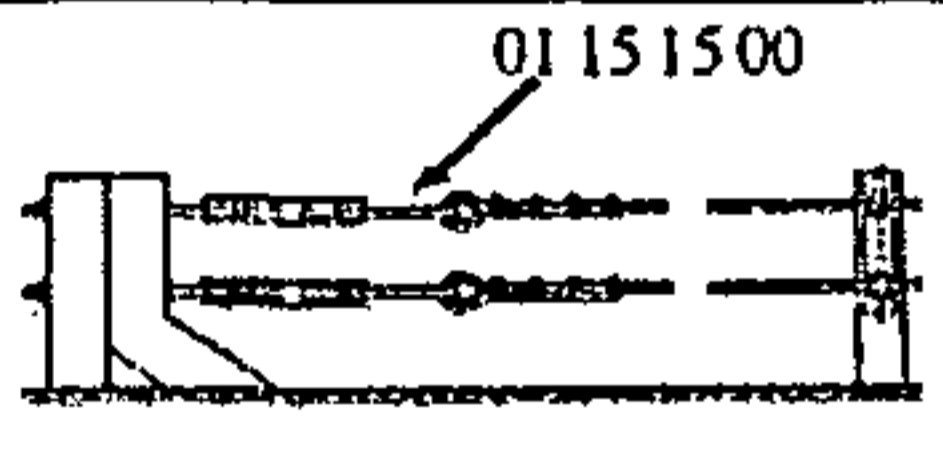
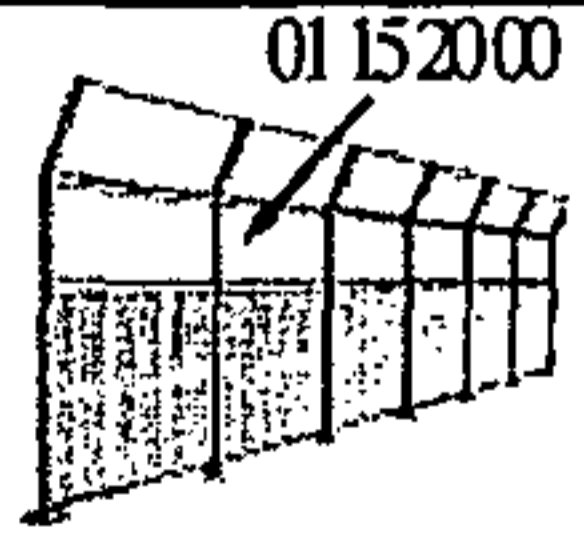
01 15 11 00	– Ограждения безопасности проезжей части. Ограждения парапетные	
01 15 12 00	– Ограждения безопасности проезжей части. Ограждения бордюрные	
01 15 13 00	– Ограждения безопасности проезжей части. Ограждения барьерные	
01 15 14 00	– Ограждения безопасности проезжей части. Ограждения комбинированные	
01 15 15 00	– Ограждения безопасности проезжей части. Ограждения Тросовые	
01 15 16 00	– Ограждения безопасности проезжей части. колесоотбойный брус	
01 15 20 00	– Ограждения ездого полотна. Ветро- и шумозащитные ограждения	

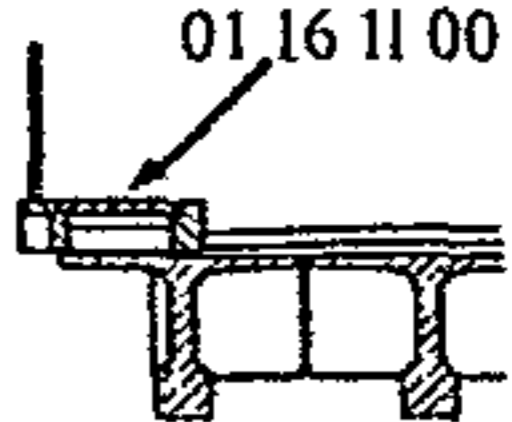
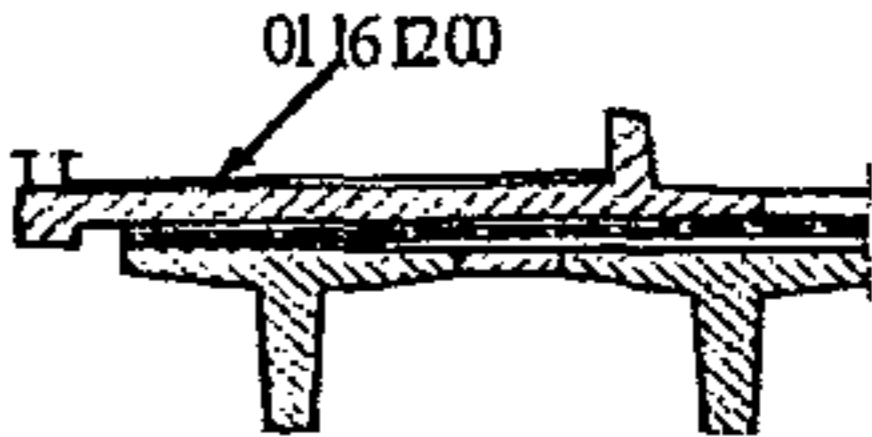
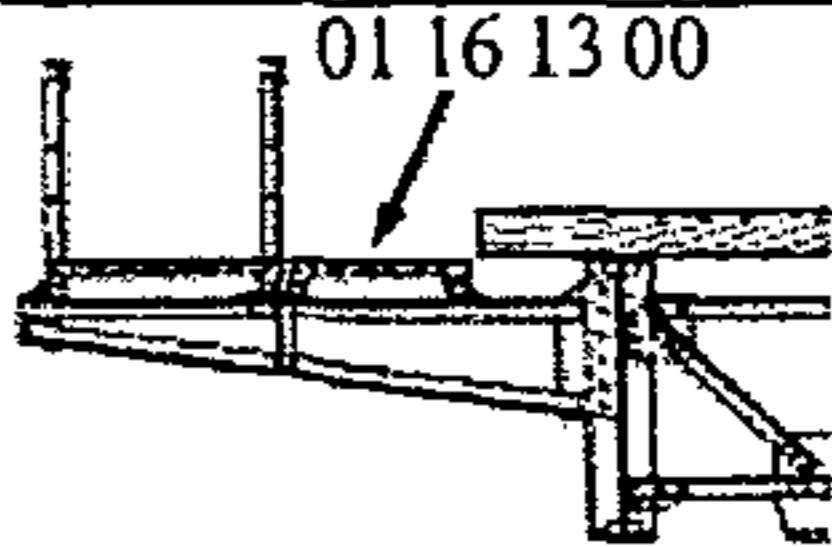
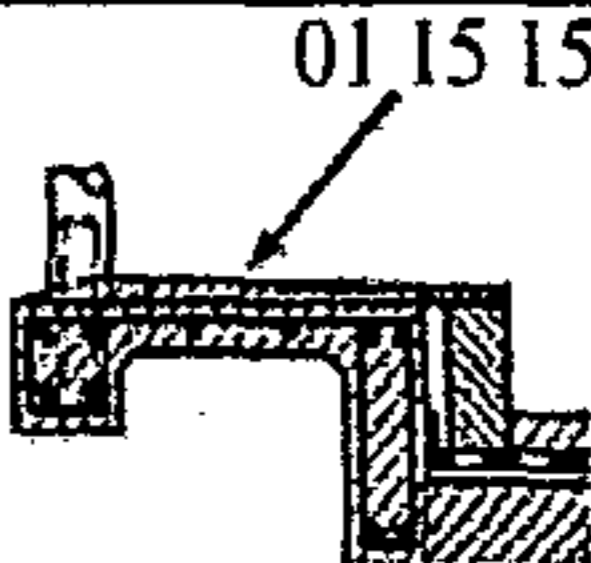
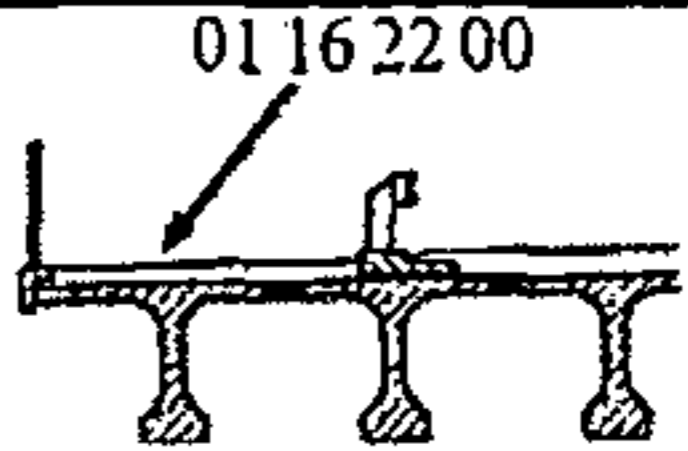
01 16 00 00	– Мостовое полотно. Тротуары	
01 16 10 00	– Тротуары. Из сборных железобетонных блоков	
01 16 11 00	– Из сборных железобетонных блоков. Повышенного типа	
01 16 12 00	– Из сборных железобетонных блоков. Пониженного типа	
01 16 13 00	– Из сборных железобетонных блоков. На металлических консолях	
01 16 21 00	– В составе железобетонной плиты проезжей части. Повышенного типа	
01 16 22 00	– В составе железобетонной плиты проезжей части. Пониженного типа	
01 16 30 00	– Тротуары. С металлическим настилом	
01 16 40 00	– Тротуары. С деревянным настилом	

01 16 50 00	– Деревянные. Тротуары деревянных мостов	
01 16 60 00	– Тротуары. Из композитных материалов	
01 16 70 00	– Тротуары. Карнизные фасадные блоки	
01 17 00 00	– Мостовое полотно. Перильное ограждение	
01 17 10 00	– Перильное ограждение. Железобетонные перила	
01 17 11 00	– Железобетонные перила. Секционные	
01 17 11 10	– Секционные. Поручень	
01 17 11 20	– Секционные. Стойки	
01 17 11 30	– Секционные. Заполнение	
01 17 12 00	– Железобетонные перила. Непрерывные	
01 17 20 00	– Перильное ограждение. Металлические сварные перила	
01 17 21 00	– Металлические сварные перила. Секционные	
01 17 21 10	– Секционные. Поручень	
01 17 21 20	– Секционные. Стойки	
01 17 21 30	– Секционные. Заполнение	
01 17 22 00	– Металлические сварные перила. Непрерывные	
01 17 22 10	– Непрерывные. Поручень	
01 17 22 20	– Непрерывные. Заполнение	

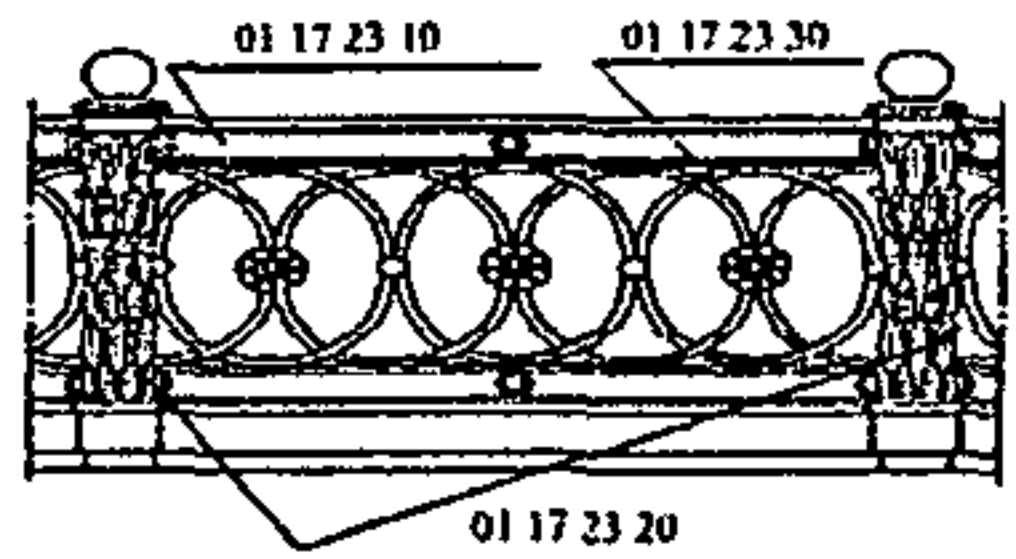
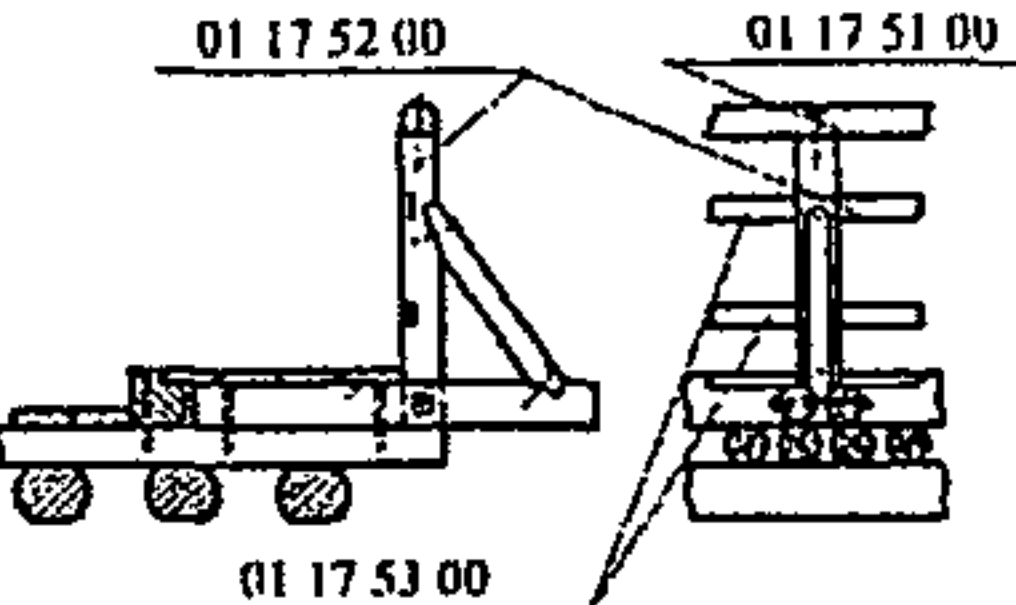
01 17 23 00	– Перильное ограждение тротуаров. Металлические литые перила	
01 17 23 10	– Металлические литые перила. Поручень	
01 17 23 20	– Металлические литые перила. Стойки	
01 17 23 30	– Металлические литые перила. Заполнение	
01 17 30 00	– Перильное ограждение. Комбинированные перила	
01 17 31 00	– Комбинированные перила. Секционные	
01 17 31 10	– Секционные. Железобетонные стойки	
01 17 31 20	– Секционные. Металлическое заполнение	
1 17 40 00	– Перильное ограждение тротуаров. Перила из каменных блоков	
01 17 50 00	– Перильное ограждение тротуаров. Деревянные перила	
1 17 51 00	– Деревянные перила. Поручень	
01 17 52 00	– Деревянные перила. Стойки	
01 17 53 00	– Деревянные перила. Заполнение	
01 17 60 00	– Перильное ограждение тротуаров. Перила из композитных материалов	
01 20 00 00	<i>Мостовое сооружение. Сопряжение с насыпью</i>	
01 21 00 00	– Сопряжение с насыпью. Элементы сопряжения. Капитальные	

01 21 10 00	– Капитальные. При наличии устоя	
01 21 11 00	– При наличии устоя. Сборные с анкерровкой металлическим штырем	
01 21 11 10	– С анкерровкой металлическим штырем. Переходная плита	
01 21 11 20	– С анкерровкой металлическим штырем. Анкерный штырь	
01 21 11 30	– С анкерровкой металлическим штырем. Лежень	
01 21 11 40	– С анкерровкой металлическим штырем. Щебеночная призма	
01 21 12 00	– При наличии устоя. Сборно-монолитные с анкерровкой закладной деталью	
01 21 12 10	– Сборно-монолитные с анкерровкой закладной деталью. Блок плиты	
01 21 12 20	– Сборно-монолитные с анкерровкой закладной деталью. Закладная деталь	
01 21 12 30	– Сборно-монолитные с анкерровкой закладной деталью. Бетон омоноличивания	
01 21 12 40	– Сборно-монолитные с анкерровкой закладной деталью. Щебеночная призма	
01 21 13 00	– При наличии устоя. Монолитные с анкерровкой закладной деталью	
01 21 13 10	– Монолитные с анкерровкой закладной деталью. Переходная плита	
01 21 13 20	– Монолитные с анкерровкой закладной деталью. Закладная деталь	
01 21 13 30	– Монолитные с анкерровкой закладной деталью. Щебеночная призма	

01 21 20 00	– Капитальные. При отсутствии устоя
01 21 21 00	– При отсутствии устоя. Сборные с анкерровкой металлическим штырем
01 21 21 10	– С анкерровкой металлическим штырем. Переходная плита
01 21 21 20	– С анкерровкой металлическим штырем. Лежень
01 21 21 30	– С анкерровкой металлическим штырем. Щебеночная призма
01 22 00 00	– Сопряжение с насыпью. Элементы сопряжения. Деревянные
01 22 10 00	– Деревянные. Заборная стенка
01 22 20 00	– Деревянные. Въездной щит
01 22 30 00	– Деревянные. Щебеночная призма
01 23 00 00	– Сопряжение с насыпью.
01 23 10 00	– Сопряжение с насыпью. Ездовое полотно
01 23 20 00	– Сопряжение с насыпью. Покрытие
01 23 30 00	– Сопряжение с насыпью. Конус насыпи
01 23 31 00	– Конус насыпи. Тело конуса
01 23 32 00	– Конус насыпи. Откосы конуса
01 23 32 10	– Откосы конуса. Укрепление откосов
01 23 32 11	– Укрепление откосов. Засев трав
01 23 32 12	– Укрепление откосов. Бетонные плиты
01 23 32 13	– Укрепление откосов. Монолитный бетон
01 23 32 14	– Укрепление откосов. Матрасы Рено
01 23 33 00	– Конус насыпи. Основание конуса
01 23 33 10	– Основание конуса. Бетонный упор
01 23 33 20	– Основание конуса. Гибкий тюфяк

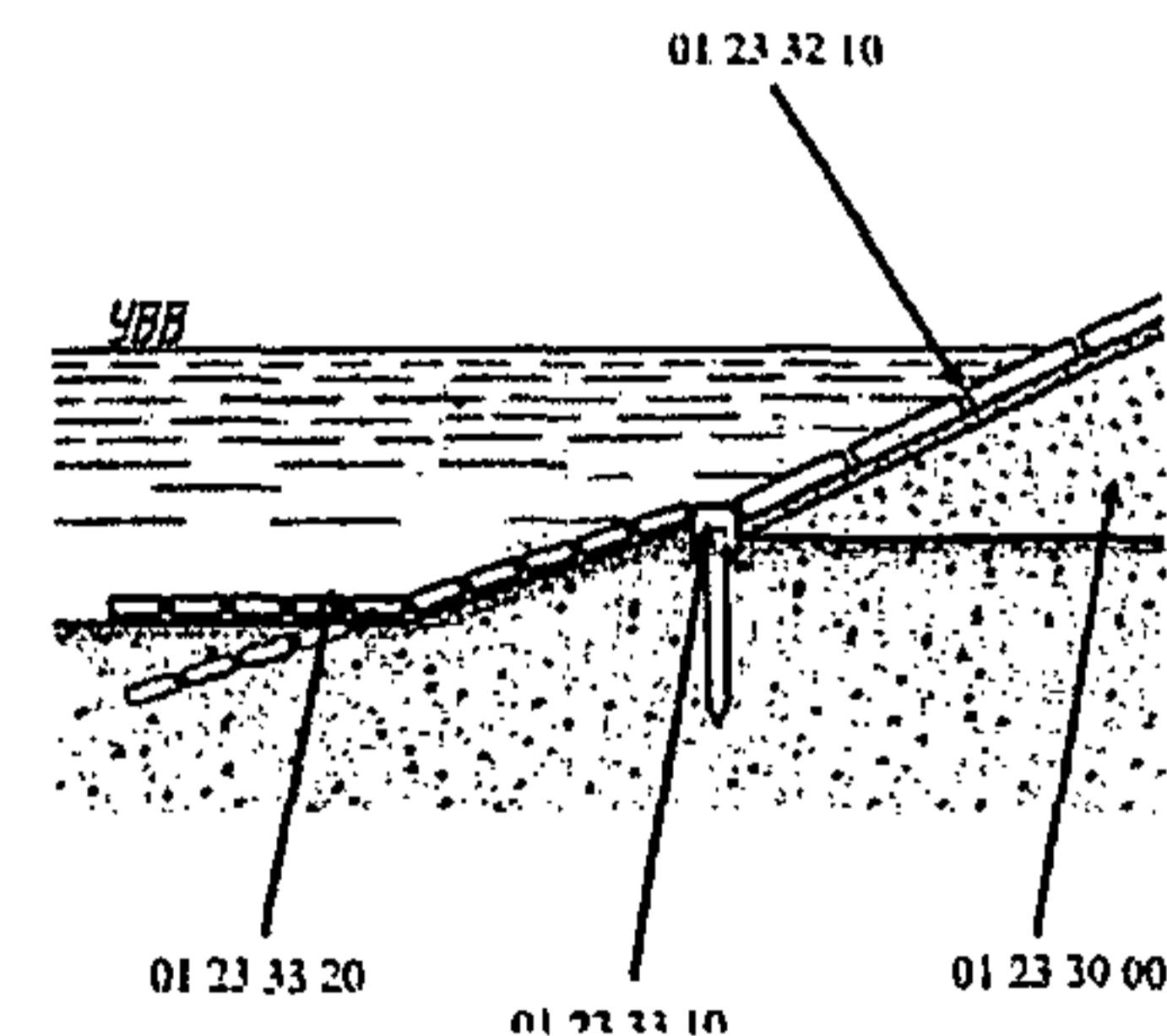
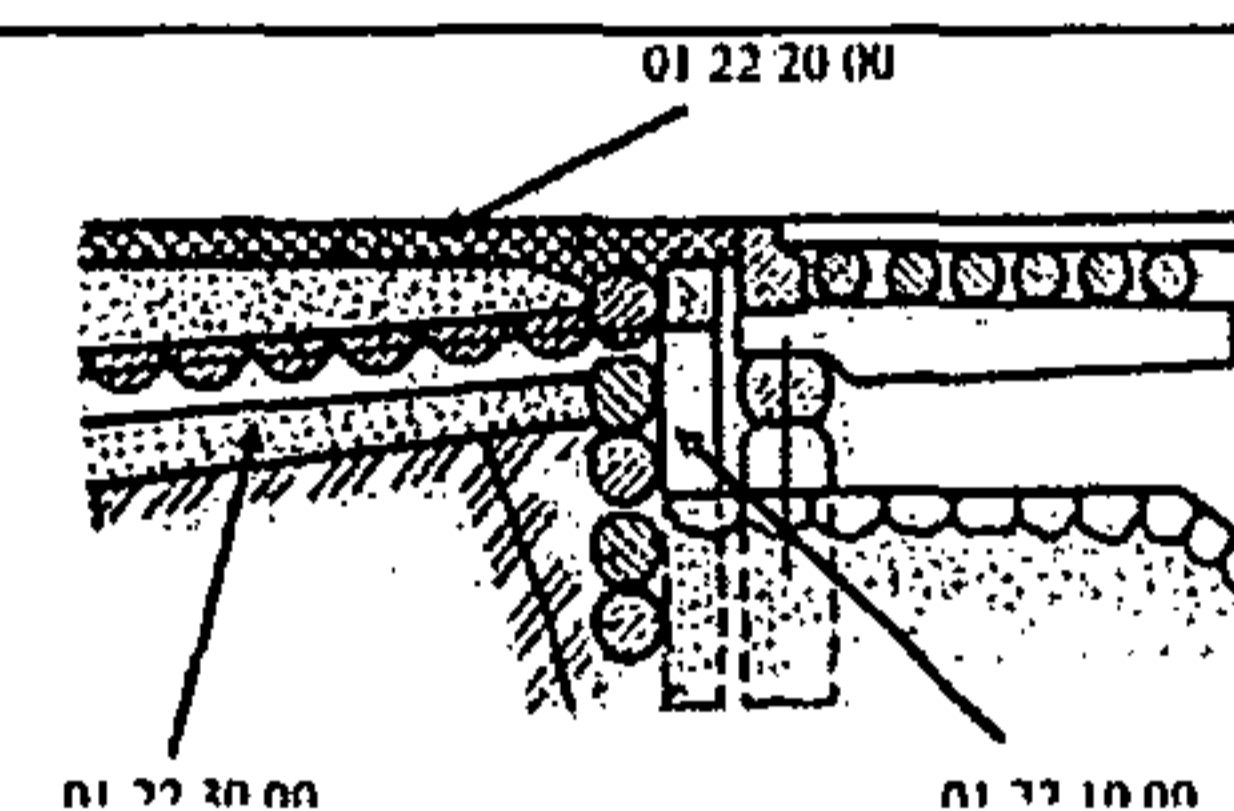
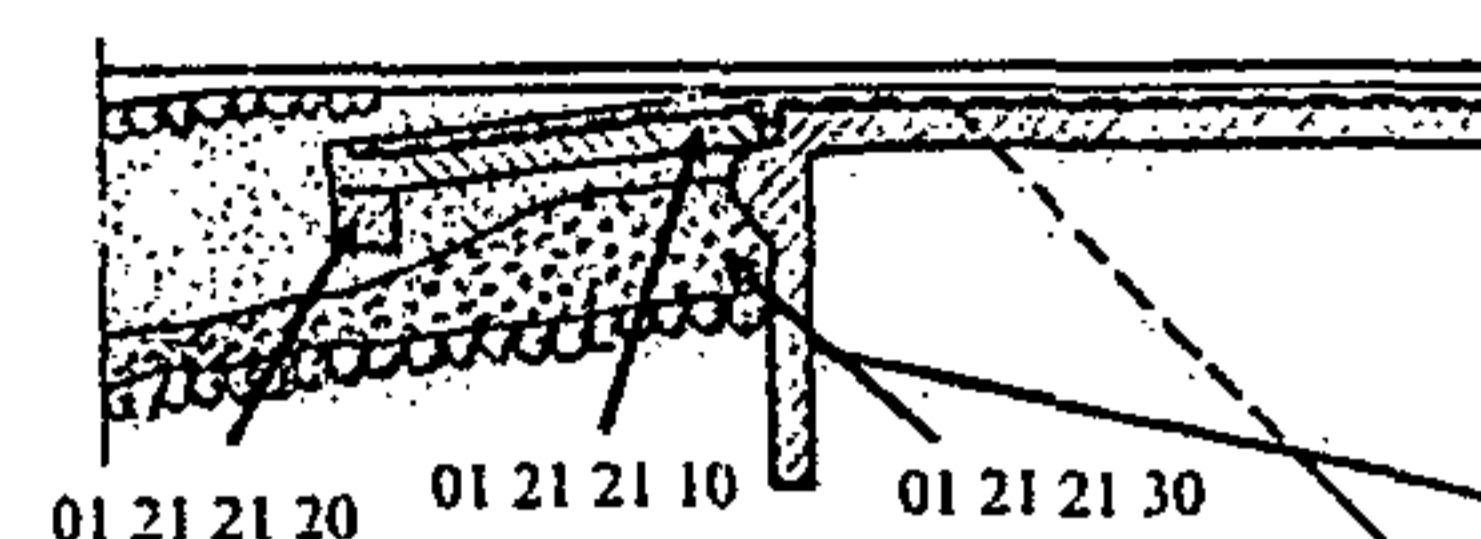

01 30 00 00	<i>Мостовое сооружение. Пролетные строения</i>	
01 31 00 00	– Пролетные строения. Несущие конструкции проезжей части	
01 31 10 00	– Несущие конструкции проезжей части. Железобетонные (бетонные)	
01 31 11 00	– Железобетонные (бетонные). Плита проезжей части ребристых, плитно-ребристых и коробчатых пролетных строений	
01 31 11 10	– Плита проезжей части ребристых, плитно-ребристых и коробчатых пролетных строений. Консольные свесы плиты	
01 31 11 20	– Плита проезжей части ребристых, плитно-ребристых и коробчатых пролетных строений. Плита между главными балками (стенками)	
01 31 12 00	– Железобетонные (бетонные). Балочная клетка проезжей части	
01 31 12 10	– Балочная клетка проезжей части. Поперечные балки	
01 31 12 20	– Балочная клетка проезжей части. Продольные ребра	
01 31 13 00	– Железобетонные (бетонные). Железобетонная плита в составе сталежелезобетонных пролетных строений (монолитная, сборная)	
01 31 13 10	– Железобетонная плита в составе сталежелезобетонных пролетных строений (монолитная, сборная). Консольные свесы плиты	
01 31 13 20	– Железобетонная плита в составе сталежелезобетонных пролетных строений (монолитная, сборная). Плита между главными балками	

01 31 14 00	– Железобетонные (бетонные). Свободно опертая железобетонная плита из сборных блоков	
01 31 15 00	– Железобетонные (бетонные). Железобетонное сквозное надсводное строение арочных мостов	
01 31 15 10	– Железобетонное сквозное надсводное строение арочных мостов. Стойки	
01 31 15 20	– Железобетонное сквозное надсводное строение арочных мостов. Связи	
01 31 16 00	– Железобетонные (бетонные). Бетонное заполнение профилированного настила из лотковых, корытных, волнистых и цилиндрических профилей	
01 31 20 00	– Несущие конструкции проезжей части. Металлические конструкции проезжей и проехой части	
01 31 21 00	– Металлические конструкции проезжей и проехой части. Металлический настил проезжей (проехой) части	
01 31 21 10	– Металлический настил проезжей (проехой) части. Из рифленого листа	
01 31 21 20	– Металлический настил проезжей (проехой) части. Из лотковых профилей	
01 31 21 30	– Металлический настил проезжей (проехой) части. Из корытных профилей	
01 31 21 40	– Металлический настил проезжей (проехой) части. Из волнистого профиля	
01 31 21 50	– Металлический настил проезжей (проехой) части. Из цилиндрических профилей	

01 31 21 50	– Металлический настил проезжей (прохожей) части. Из плоского металлического листа	
01 31 22 00	– Металлические конструкции проезжей (прохожей) части. Ортотропная плита	
01 31 22 10	– Ортотропная плита. Покрывающий лист ортотропной плиты	
01 31 22 20	– Ортотропная плита. Поперечные ребра	
01 31 22 30	– Ортотропная плита. Продольные ребра	
01 31 23 00	– Металлические конструкции проезжей (прохожей) части. Ортотропная плита с «этажным» сопряжением элементов	
01 31 23 10	– Ортотропная плита с «этажным» сопряжением элементов. Покрывающий лист ортотропной плиты	
01 31 23 20	– Ортотропная плита с «этажным» сопряжением элементов. Поперечные ребра	
01 31 23 30	– Ортотропная плита с «этажным» сопряжением элементов. Продольные ребра	
01 31 24 00	– Металлические конструкции проезжей (прохожей) части. Балочная клетка металлических пролетных строений	
01 31 24 10	– Балочная клетка металлических пролетных строений. Продольная балка	
01 31 24 11	– Продольная балка. Верхний пояс	
01 31 24 12	– Продольная балка. Стенка	

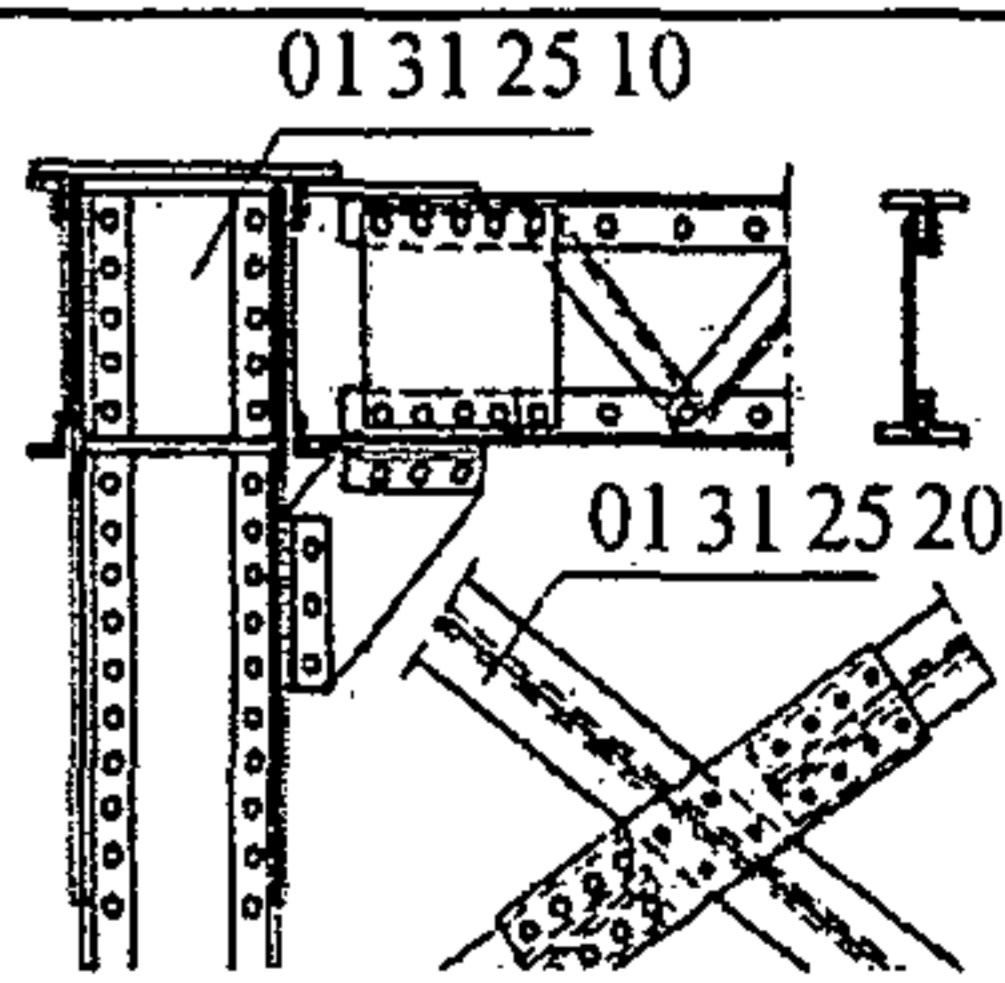
01 31 24 13	– Продольная балка. Нижний пояс	
01 31 24 14	– Продольная балка. Ребра жесткости	
01 31 24 20	– Балочная клетка металлических пролетных строений. Поперечная балка	
01 31 24 21	– Поперечная балка. Верхний пояс	
01 31 24 22	– Поперечная балка. Стенка	
01 31 24 23	– Поперечная балка. Нижний пояс	
01 31 24 24	– Поперечная балка. Ребро жесткости	
01 31 24 30	– Балочная клетка металлических пролетных строений. Стык элементов балочной клетки	
01 31 25 00	– Металлические конструкции проезжей (прохожей) части. Металлическое сквозное надарочное строение арочных мостов	 <p>01 31 25 10</p> <p>01 31 25 20</p>
01 31 25 10	– Металлическое сквозное надарочное строение арочных мостов. Стойки	
01 31 25 20	– Металлическое сквозное надарочное строение арочных мостов. Связи	
01 31 30 00	– Несущие конструкции проезжей части. Деревянные конструкции проезжей (прохожей) части	

ОДМ 218.2.012-2011

01 31 31 00	– Деревянные конструкции проезжей (прохожей) части. Накатины	
01 31 32 00	– Деревянные конструкции проезжей (прохожей) части. Поперечины	
01 31 33 00	– Деревянные конструкции проезжей (прохожей) части. Деревоплита	
01 31 34 00	– Деревянные конструкции проезжей (прохожей) части. Балочная клетка	
01 31 34 10	– Балочная клетка. Поперечные балки	
01 31 34 20	– Балочная клетка. Прогоны	

01 31 35 00	– Деревянные конструкции проезжей (прохожей) части. Надарочное строение деревянных арок	
01 31 35 10	– Надарочное строение деревянных арок. Стойки	
01 31 35 20	– Надарочное строение деревянных арок. Связи	
01 31 40 00	– Несущие конструкции проезжей части. Надсводное заполнение арочных мостов	
01 32 00 00	– Пролетные строения. Основные несущие конструкции	
01 32 10 00	– Основные несущие конструкции (в том числе балка жесткости висячих и вантовых мостов). Железобетонные	
01 32 11 00	– Железобетонные. Плитное пролетное строение (монолитное, сборное)	
01 32 11 10	– Плитное пролетное строение (монолитное, сборное). Блоки с каркасной арматурой	
01 32 11 20	– Плитное пролетное строение (монолитное, сборное). Блоки с предварительно-напряженной арматурой	
01 32 11 30	– Плитное пролетное строение (монолитное, сборное). Бетонные шпонки	
01 32 12 00	– Железобетонные. Ребристое пролетное строение с диафрагмами	

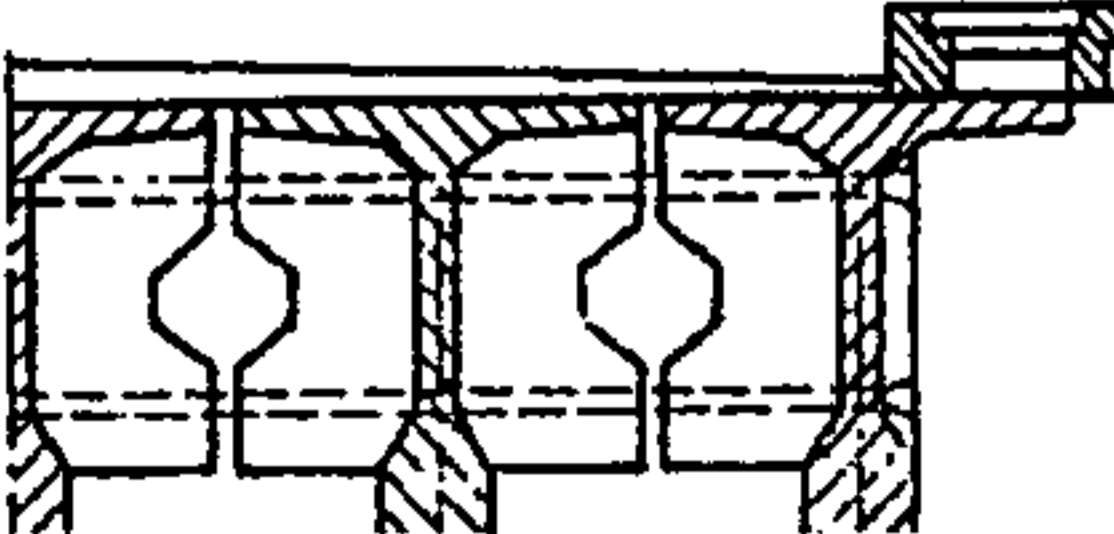
01 32 12 10	– Ребристое пролетное строение с диафрагмами. Балки с каркасной арматурой	
01 32 12 11	– Балки с каркасной арматурой. Монолитные	
01 32 12 12	– Балки с каркасной арматурой. Сборные	
01 32 12 20	– Ребристое пролетное строение с диафрагмами. Балки с преднапряженной арматурой	
01 32 12 21	– Балки с преднапряженной арматурой. Цельноперевозимые	
01 32 12 22	– Балки с преднапряженной арматурой. Члененные на блоки	
01 32 12 23	– Балки с преднапряженной арматурой. Монолитные	
01 32 12 30	– Ребристое пролетное строение с диафрагмами. Диафрагмы	
01 32 12 31	– Диафрагмы. В составе цельноперевозимой конструкции или блока	
01 32 12 32	– Диафрагмы. Сборные	
01 32 12 33	– Диафрагмы. Монолитные	
01 32 12 40	– Ребристое пролетное строение с диафрагмами. Узлы объединения	
01 32 12 41	– Узлы объединения. Объединение диафрагм с помощью закладных деталей	
01 32 12 42	– Узлы объединения. Объединение диафрагм с помощью предварительно-напряженной арматуры	

01 32 13 00	– Железобетонные. Ребристое пролетное строение бездиафрагменное	
01 32 13 10	– Ребристое пролетное строение бездиафрагменное. Балки с каркасной арматурой	
01 32 13 11	– Балки с каркасной арматурой. Монолитные	
01 32 13 12	– Балки с каркасной арматурой. Сборные	
01 32 13 20	– Ребристое пролетное строение бездиафрагменное. Балки с преднапряженной арматурой	
01 32 13 21	– Балки с преднапряженной арматурой. Цельноперевозимые	
01 32 13 22	– Балки с преднапряженной арматурой. Члененные на блоки	
01 32 13 23	– Балки с преднапряженной арматурой. Монолитные	
01 32 14 00	– Железобетонное пролетное строение. Элементы объединения пролетных строений в температурно-неразрезную плеть	
01 32 14 10	– Элементы объединения пролетных строений в температурно-неразрезную плеть. Соединительная плита	
01 32 14 12	– Соединительная плита. Прокладка скольжения	
01 32 15 00	– Железобетонные. Плитно-ребристое пролетное строение	
01 32 15 10	– Плитно-ребристое пролетное строение. Главные несущие ребра	

01 32 15 20	– Плитно-ребристое пролетное строение. Стыки блоков	
01 32 15 30	– Плитно-ребристое пролетное строение. Фиксаторы	
01 32 16 00	– Железобетонные. Коробчатые пролетные строения	
01 32 16 10	– Коробчатые пролетные строения. Стенки коробки	
01 32 16 20	– Коробчатые пролетные строения. Нижняя плита коробки	
01 32 16 30	– Коробчатые пролетные строения. Стыки блоков	
01 32 16 40	– Коробчатые пролетные строения. Фиксаторы	
01 32 16 50	– Коробчатые пролетные строения. Упоры для натяжения пучков	
01 32 17 00	– Железобетонные. Сквозные железобетонные фермы	
01 32 17 10	– Сквозные железобетонные фермы. Верхний пояс	
01 32 17 20	– Сквозные железобетонные фермы. Нижний пояс	
01 32 17 30	– Сквозные железобетонные фермы. Элемент решетки	
01 32 18 00	– Железобетонное пролетное строение. Арочные пролетные строения	
01 32 18 10	– Арочные пролетные строения. Сплошного сечения	
01 32 18 20	– Арочные пролетные строения. Коробчатого сечения открытого профиля	

01 32 18 30	– Арочные пролетные строения. Коробчатого сечения закрытого профиля	
01 32 18 40	– Арочные пролетные строения. Связи	
01 32 18 50	– Арочные пролетные строения. Сплошные своды с засыпкой	
01 32 18 60	– Сплошные своды. Бетонный свод	
01 32 18 61	– Бетонный свод. Щековые стенки	
01 32 18 62	– Бетонный свод. Засыпка (забутовка)	
01 32 18 63	– Бетонный свод. Облицовка щековых стенок	
01 32 20 00	– Основные несущие конструкции. Каменные пролетные строения	
01 32 21 00	– Каменные пролетные строения. Арочные своды	
01 32 21 10	– Арочные своды. Каменный свод	
01 32 21 20	– Арочные своды. Кирпичный свод	
01 32 21 30	– Арочные своды. Щековые стенки	
01 32 21 40	– Арочные своды. Засыпка (забутовка)	
01 32 21 50	– Арочные своды. Облицовка щековых стенок	
01 32 30 00	– Основные несущие конструкции (в том числе балка жесткости висячих и вантовых мостов). Металлические и сталежелезобетонные	
01 32 31 00	– Металлические и сталежелезобетонные. Балочные открытого профиля сплошностенчатые	

01 32 31 10	– Балочные открытого профиля сплошностенчатые. Главная балка	
01 32 31 11	– Главная балка. Верхний пояс	
01 32 31 12	– Главная балка. Стенка	
01 32 31 13	– Главная балка. Нижний пояс	
01 32 31 14	– Главная балка. Ребра жесткости	
01 32 31 20	– Балки открытого профиля сплошностенчатые. Домкратная балка	
01 32 31 21	– Домкратная балка. Верхний пояс	
01 32 31 22	– Домкратная балка. Стенка	
01 32 31 23	– Домкратная балка. Нижний пояс	
01 32 31 24	– Домкратная балка. Ребра жесткости	
01 32 32 00	– Металлические и сталежелезобетонные. Балочные закрытого профиля сплошностенчатые (коробчатые)	
01 32 32 10	– Балки закрытого профиля сплошностенчатые (коробчатые). Верхний пояс	

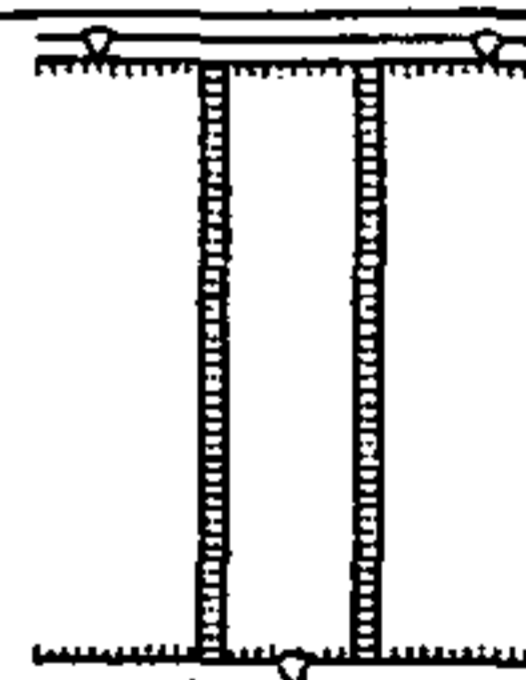
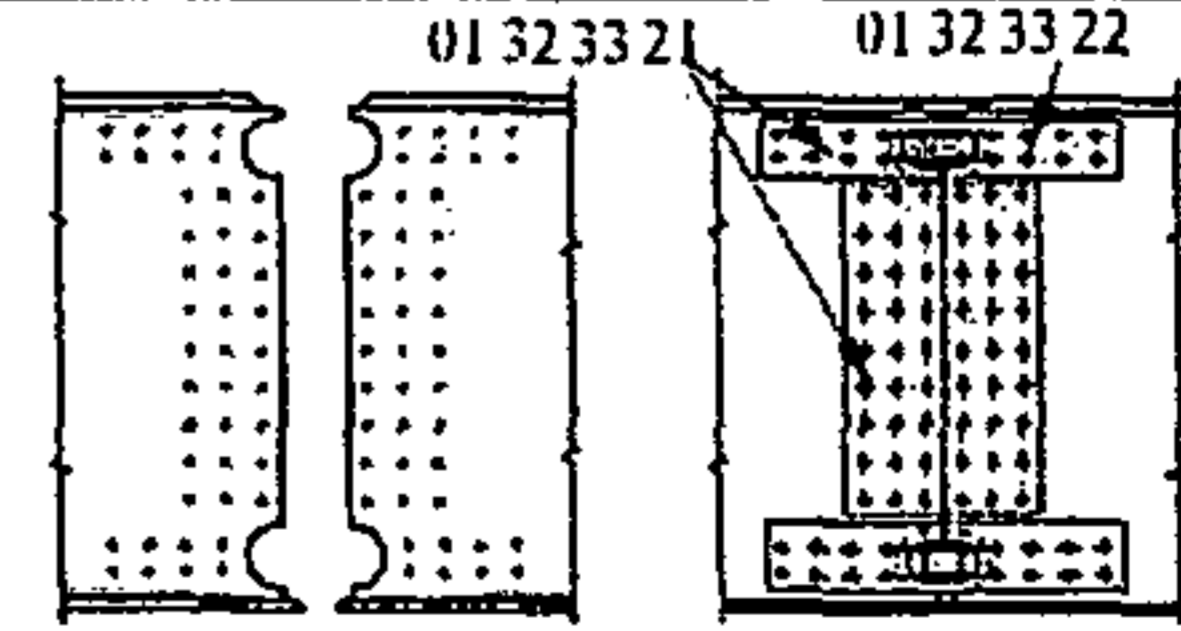
01 32 32 20	– Балки закрытого профиля сплошностенчатые (коробчатые). Стенка (стенки)	
01 32 32 30	– Балки закрытого профиля сплошностенчатые (коробчатые). Нижний пояс	
01 32 32 40	– Балки закрытого профиля сплошностенчатые (коробчатые). Ребра жесткости	
01 32 32 50	– Балки закрытого профиля сплошностенчатые (коробчатые). Внутренние связи	
01 32 33 00	– Металлические и сталежелезобетонные. Стыки блоков и элементов балок	
01 32 33 10	– Стыки блоков и элементов балок. Стык сварной	
01 32 33 20	– Стыки блоков и элементов балок. Стык болто-сварной	
01 32 33 21	– Стык болто-сварной. Стыковые накладки	
01 32 33 22	– Стык болто-сварной. Высокопрочные болты	
01 32 33 30	– Стыки блоков и элементов балок. Стык на заклепках	



01 32 33 31	– Стык на заклепках. Стыковые накладки	
01 32 33 32	– Стык на заклепках. Заклепки	
01 32 34 00	– Металлические и сталежелезобетонные. Связи балок	
01 32 34 10	– Связи балок. Поперечные связи	
01 32 34 11	– Поперечные связи. Решетчатые из прокатных профилей	
01 32 34 12	– Поперечные связи. Решетчатые из труб	
01 32 34 13	– Поперечные связи. Из сварных пакетов	
01 32 34 20	– Связи балок. Продольные связи	
01 32 34 21	– Продольные связи. Решетчатые из прокатных профилей	
01 32 34 22	– Продольные связи. Решетчатые из труб	
01 32 34 23	– Продольные связи. Решетчатые из сварных пакетов	

01 32 35 00	<p>– Металлические и сталежелезобетонные. Объединение железобетонной плиты с металлической конструкцией</p>	
01 32 35 10	<p>– Объединение железобетонной плиты с металлической конструкцией. Сборная плита</p>	
01 32 35 11	<p>– Сборная плита. Жесткие упоры</p>	
01 32 35 12	<p>– Сборная плита. Гибкие упоры</p>	

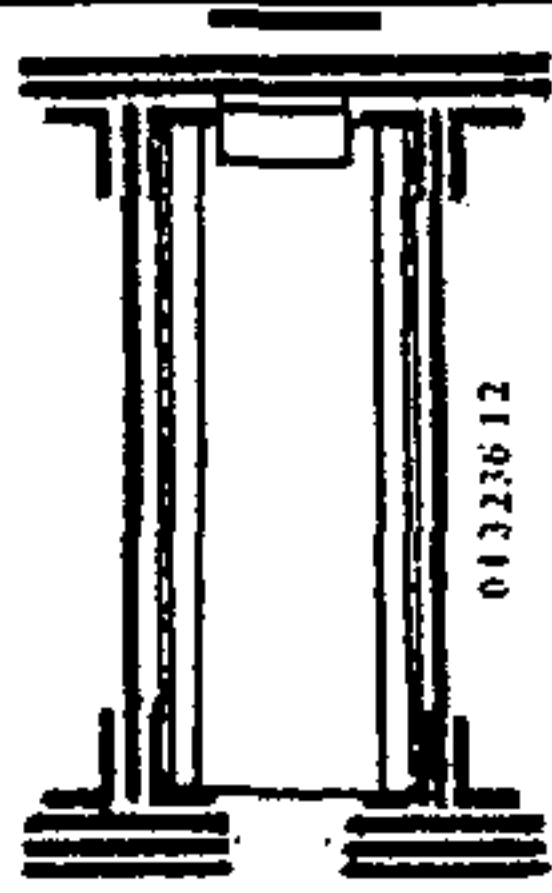
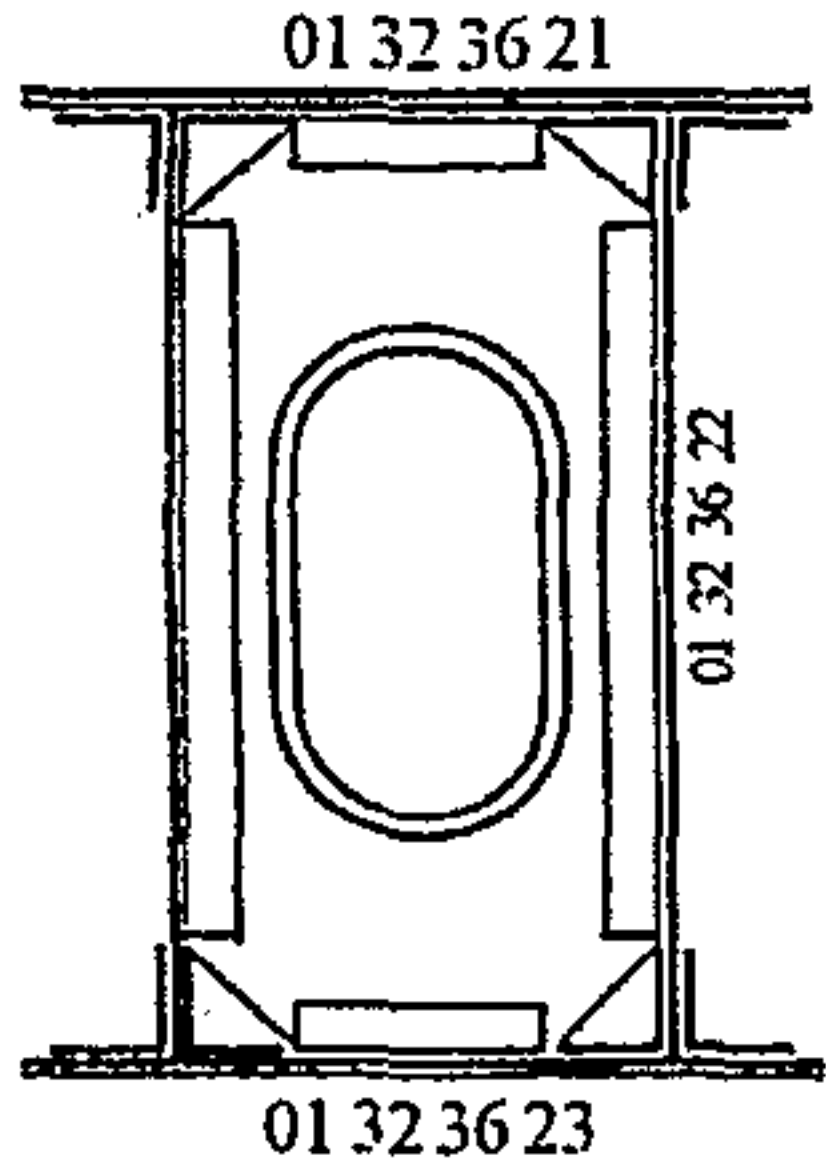
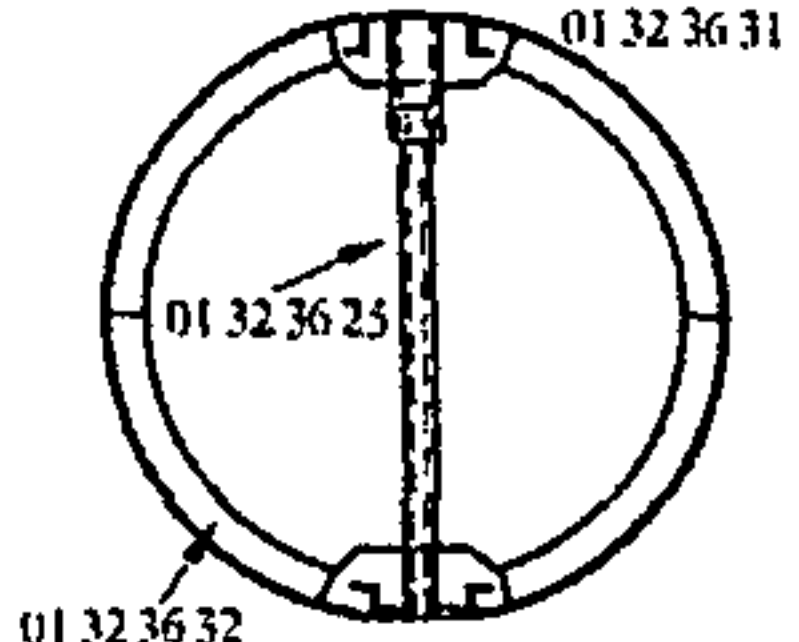
01 32 35 13	– Сборная плита. Высокопрочные болты	
01 32 35 20	– Объединение железобетонной плиты с металлической конструкцией. Монолитная плита	
01 32 35 21	– Монолитная плита. Жесткие упоры	
01 32 35 22	– Монолитная плита. Гибкие упоры	
01 32 35 23	– Монолитная плита. Арматурные анкеры	
01 32 36 00	– Металлические и сталежелезобетонные. Арочные	

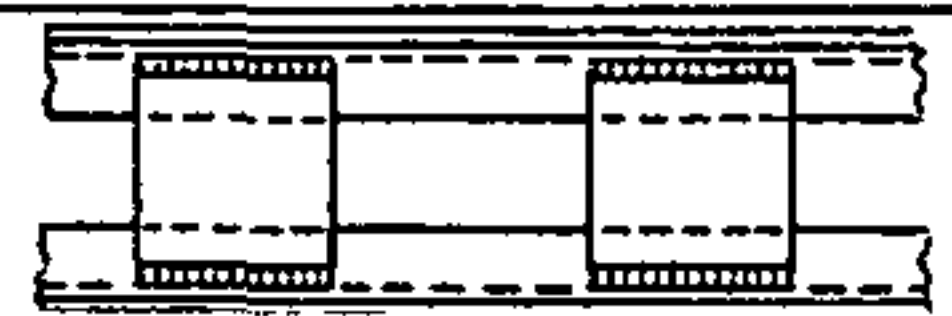
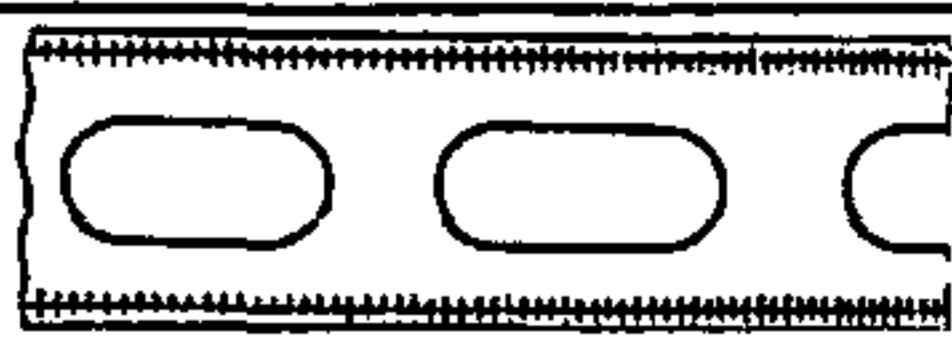
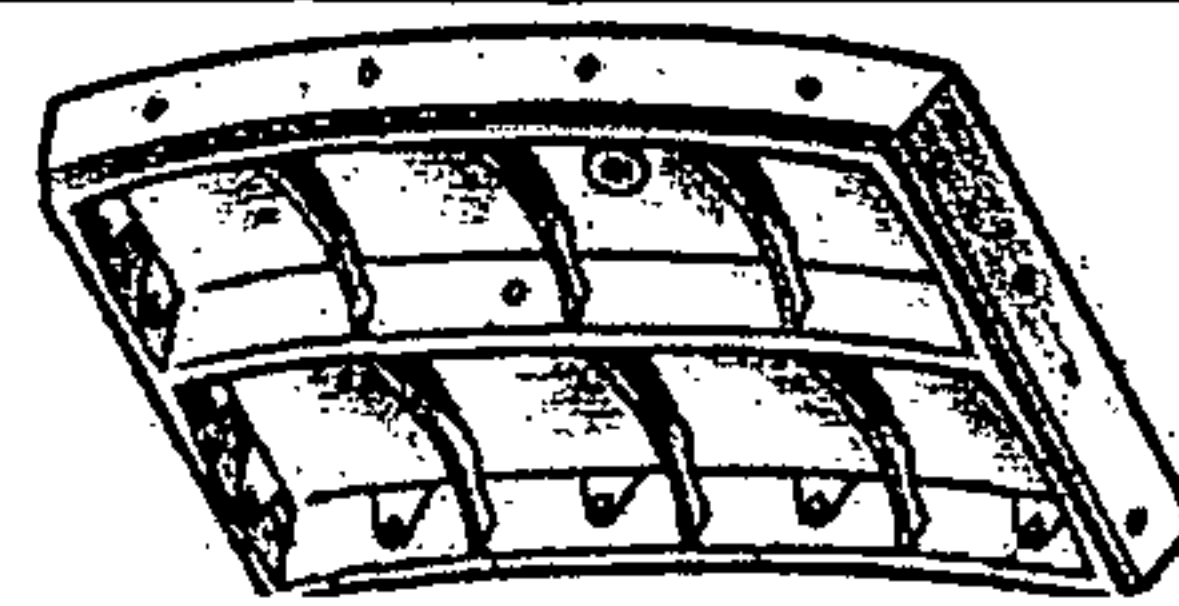
01 32 36 10	– Арочные. Арки открытого профиля сплошностенчатые.	
01 32 36 11	– Арки открытого профиля сплошностенчатые. Верхний пояс	
01 32 36 12	– Арки открытого профиля сплошностенчатые. Стенка	
01 32 36 13	– Арки открытого профиля сплошностенчатые. Нижний пояс	
01 32 36 14	– Арки открытого профиля сплошностенчатые. Ребра жесткости	
01 32 36 20	– Арочные. Арки закрытого профиля сплошностенчатые (коробчатые)	
01 32 36 21	– Арки закрытого профиля сплошностенчатые (коробчатые). Верхний пояс	
01 32 36 22	– Арки закрытого профиля сплошностенчатые (коробчатые). Стенки	
01 32 36 23	– Арки закрытого профиля сплошностенчатые (коробчатые). Нижний пояс	
01 32 36 24	– Арки закрытого профиля сплошностенчатые (коробчатые). Ребра жесткости	
01 32 36 25	– Арки закрытого профиля сплошностенчатые (коробчатые). Внутренние связи	
01 32 36 30	– Арочные. Арки закрытого профиля (трубчатые)	
01 32 36 31	– Арки закрытого профиля (трубчатые). Стенка трубы	
01 32 36 32	– Арки закрытого профиля (трубчатые). Ребра жесткости	
01 32 36 33	– Арки закрытого профиля (трубчатые). Внутренние связи	

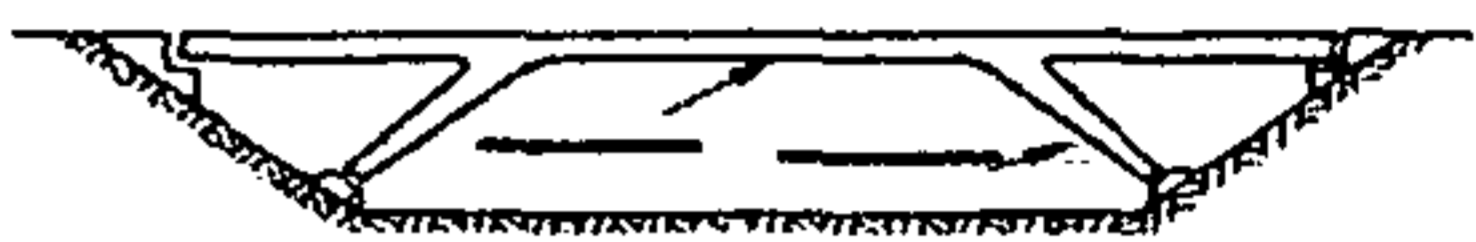
0Г 32 36 40	– Арочные. Подвески арок	
01 32 36 41	– Подвески арок. Сквозные	
01 32 36 42	– Подвески арок. Перфорированные	
01 32 36 43	– Подвески арок. Гибкие	
01 32 36 50	– Арочные. Стыки блоков и элементов арок (см. 01 32 33 00 – 01 32 33 32)	
01 32 36 60	– Арочные. Связи арок	
01 32 36 61	– Связи арок. Поперечные связи (см. 01 32 34 10 – 01 32 34 13)	
01 32 36 62	– Связи арок. Продольные связи (см. 01 32 34 20 – 01 32 34 23)	
01 32 36 70	– Арочные. Арочные своды	
01 32 36 71	– Арочные своды. Металлические тубинги	
01 32 36 72	– Арочные своды. Элементы объединения тубингов	
01 32 36 73	– Арочные своды. Щековые стенки	
01 32 36 74	– Арочные своды. Облицовка щековых стенок	

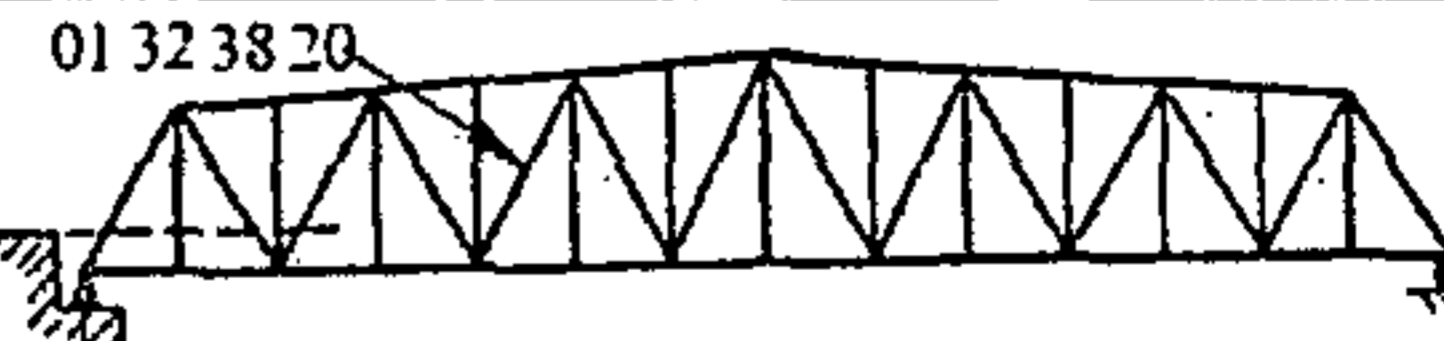
01 32 37 00	– Металлические и сталежелезобетонные. Рамные.	
01 32 37 10	– Рамные. Ригель открытого профиля сплошностенчатый (см. 01 32 36 10)	
01 32 37 20	– Рамные. Стойка открытого профиля сплошностенчатая. (см. 01 32 36 10)	
01 32 37 30	– Рамные. Ригель закрытого профиля сплошностенчатый (см. 01 32 36 20)	
01 32 37 40	– Рамные. Стойка закрытого профиля сплошностенчатая. (см. 01 32 36 20)	
01 32 37 50	– Рамные. Стыки блоков и элементов рам (см. 01 32 33 00 – 01 32 33 32)	
01 32 37 60	– Рамные. Поперечные связи (см. 01 32 34 10 – 01 32 34 13)	
01 32 37 50	– Рамные. Продольные связи (см. 01 32 34 20 – 01 32 34 23)	
01 32 37 00	– Рамные. Объединение железобетонной плиты с металлической конструкцией (см. 01 32 35 00 – 01 32 35 23)	
01 32 38 00	– Металлические и сталежелезобетонные. Фермы (балочные, арочные, рамные)	
01 32 38 10	– Фермы (балочные, арочные, рамные). Пояса	
01 32 38 11	– Пояса. Открытого профиля (см. 01 32 36 10)	
01 32 38 12	– Пояса. Коробчатые (см. 01 32 36 20)	
01 32 38 13	– Пояса. Трубчатые (см. 01 32 36 30)	
01 32 38 20	– Фермы (балочные, арочные, рамные). Элементы решетки	
01 32 38 21	– Элементы решетки. Открытого профиля (см. 01 32 36 10)	
01 32 38 22	– Элементы решетки. Коробчатые (см. 01 32 36 20)	
01 32 38 23	– Элементы решетки. Трубчатые (см. 01 32 36 30)	

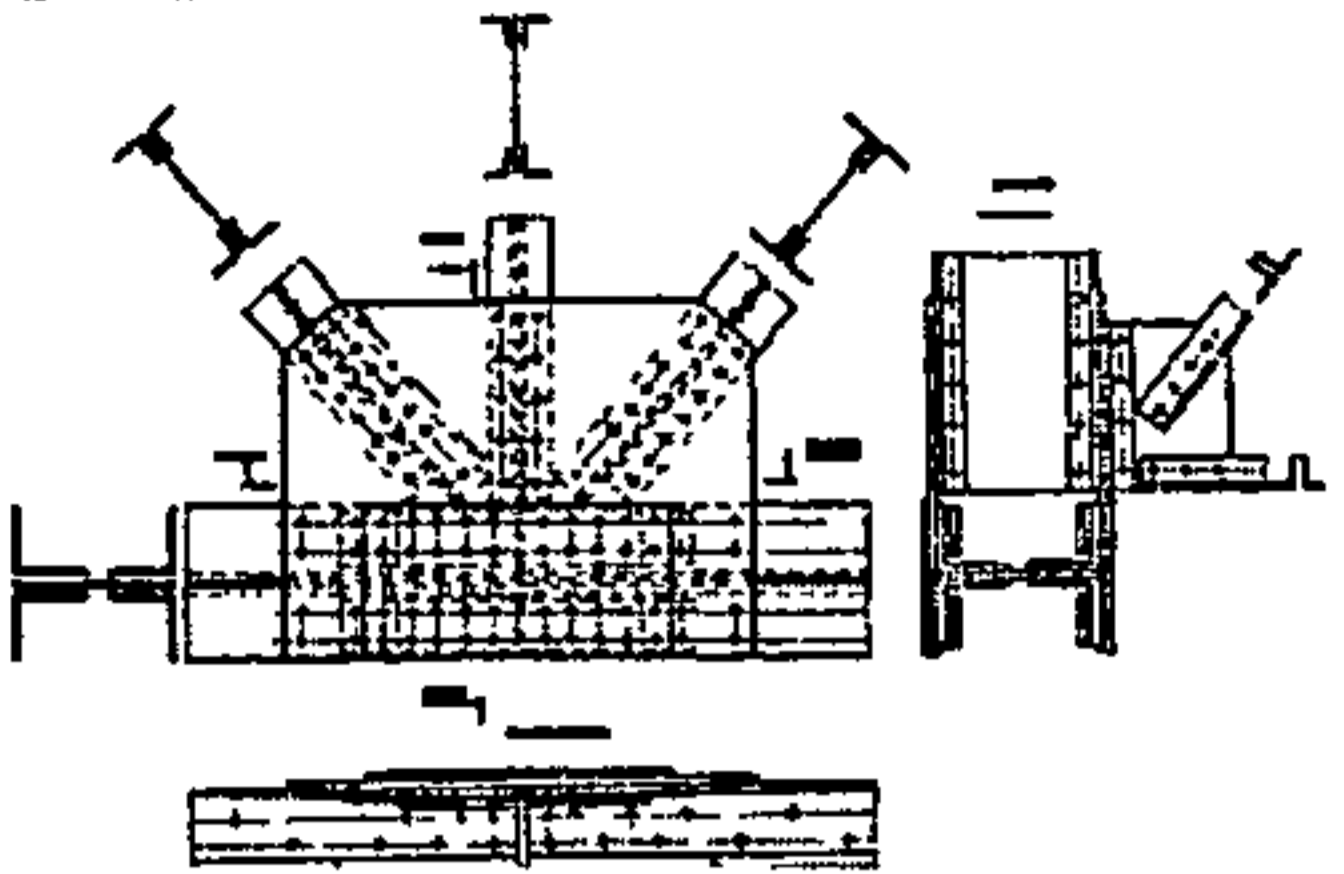
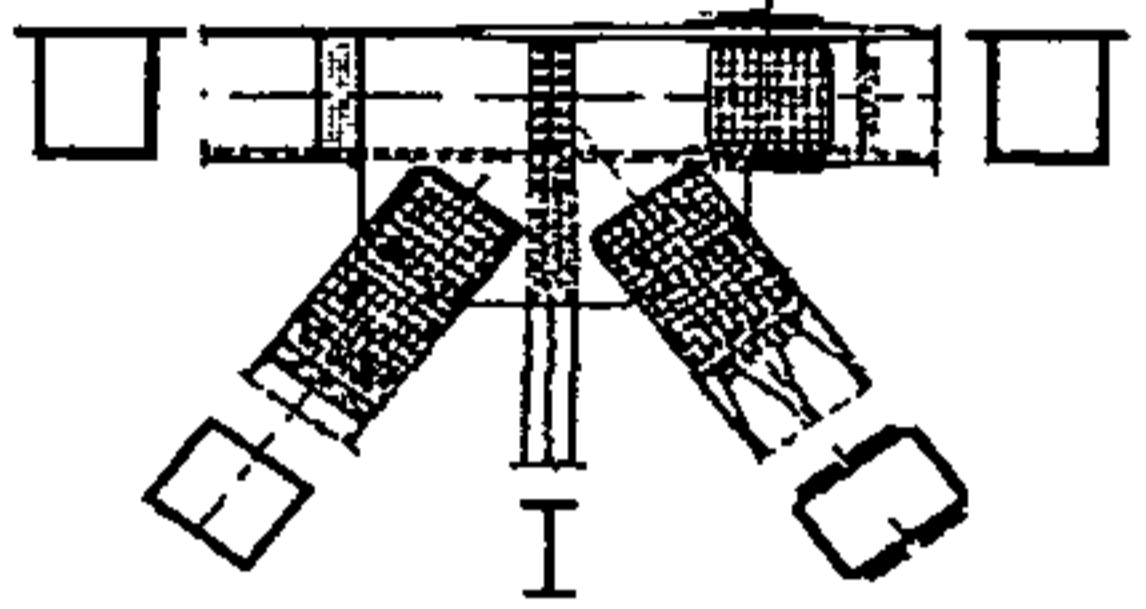
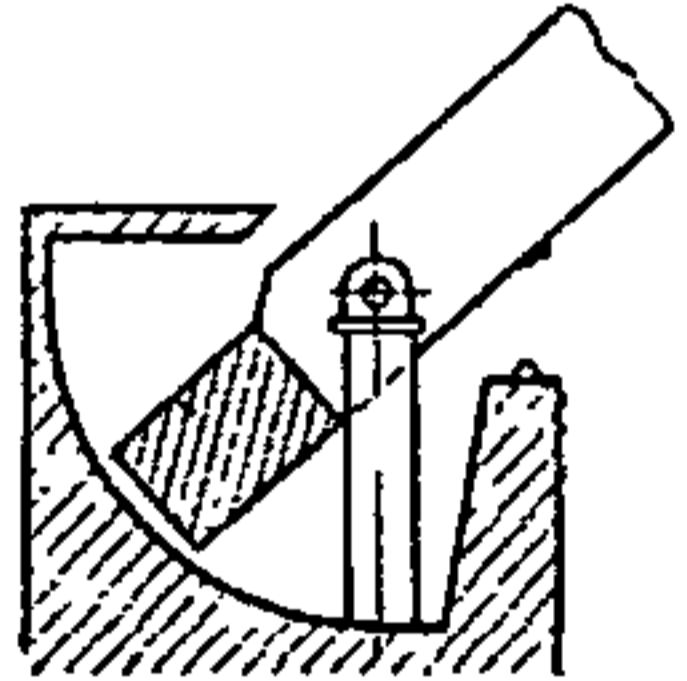
01 32 38 30	– Фермы (балочные, арочные, рамные). Узлы ферм клепаные	
01 32 38 31	– Узлы ферм клепаные. Узловая фасонка	
01 32 38 32	– Узлы ферм клепаные. Узловая накладка	
01 32 38 33	– Узлы ферм клепаные Узловая прокладка	
01 32 38 34	– Узлы ферм клепаные. Заклепка	
01 32 38 40	– Фермы (балочные, арочные, рамные). Узлы ферм болтовые	
01 32 38 41	– Узлы ферм болтовые. Узловая фасонка	
01 32 38 42	– Узлы ферм болтовые. Узловая накладка	
01 32 38 43	– Узлы ферм болтовые. Узловая прокладка	
01 32 38 44	– Узлы ферм болтовые. Высокопрочный болт	
01 32 38 50	– Фермы (балочные, арочные, рамные). Поперечные связи (см. 01 32 34 10 – 01 32 34 13)	
01 32 38 60	– Фермы (балочные, арочные, рамные). Продольные связи (см. 01 32 34 20 – 01 32 34 23)	
01 32 39 00	– Металлические и сталежелезобетонные. Элементы пролетных строений разводных мостов	
01 32 39 10	– Элементы пролетных строений разводных мостов. Противовесы	
01 32 39 11	– Противовесы. Короб	
01 32 39 12	– Противовесы. Заполнение	
01 32 39 13	– Противовесы. Поперечные балки крепления	
01 32 39 14	– Противовесы. Продольные балки крепления	
01 32 39 15	– Противовесы. Связи	

01 32 39 20	– Элементы пролетных строений разводных мостов. Опорные части или подклинивающие элементы	
01 32 39 30	– Элементы пролетных строений разводных мостов. Замковые устройства	
01 32 39 40	– Элементы пролетных строений разводных мостов. Пилоны вертикально-подъемных мостов	
01 32 39 41	– Пилоны вертикально-подъемных мостов. Полиспасты	
01 32 39 50	– Элементы пролетных строений разводных мостов. Силовое оборудование	
01 32 40 00	– Основные несущие конструкции (в том числе балка жесткости висячих и вантовых мостов). Деревянные	
01 32 41 00	– Деревянные. Прогонь	
01 32 41 10	– Прогонь. Простые прогонь	
01 32 41 20	– Прогонь. Сложные прогонь	
01 32 41 21	– Сложные прогонь. Бревна (брусья) прогона	
01 32 41 22	– Сложные прогонь. Анкеры	
01 32 41 23	– Сложные прогонь. Стяжные болты	
01 32 41 24	– Сложные прогонь. Сжимы	

ОДМ 218.2.012-2011

42

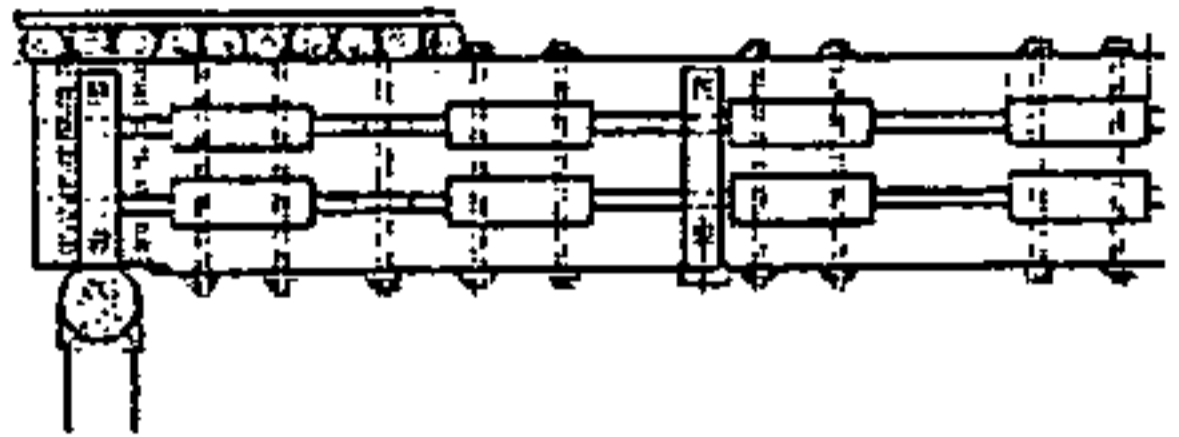
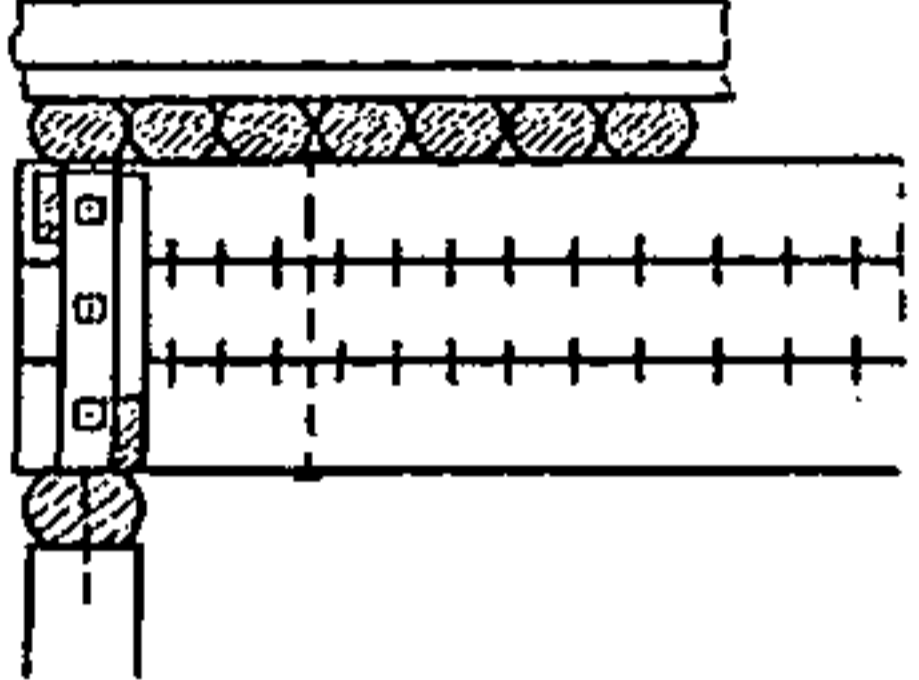
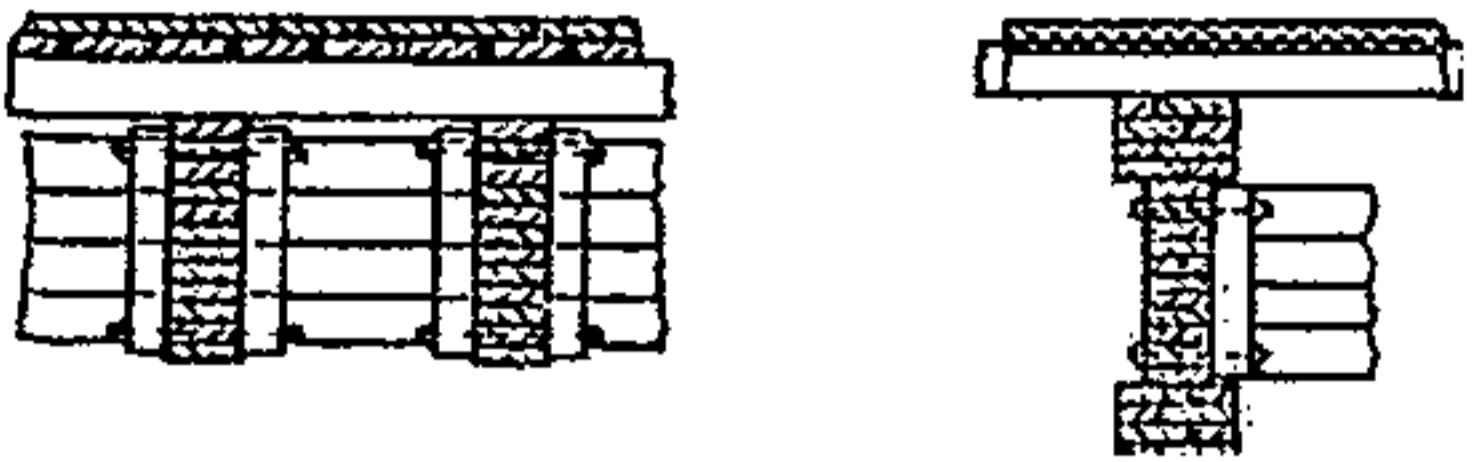
01 32 41 30	– Прогоны. Составные прогоны	
01 32 41 31	– Составные прогоны. Бревна (брусья) прогона	
01 32 41 32	– Составные прогоны. Колодки	
01 32 41 33	– Составные прогоны. Стяжные болты	
01 32 41 34	– Составные прогоны. Сжимы	
01 32 41 35	– Составные прогоны. Пластинчатые нагели	
01 32 41 36	– Составные прогоны. Цилиндрические нагели	
01 32 41 40	– Прогоны. Клееные прогоны	
01 32 41 41	– Клееные прогоны. Клеедосчатые	
01 32 41 42	– Клееные прогоны. С армирующими элементами	

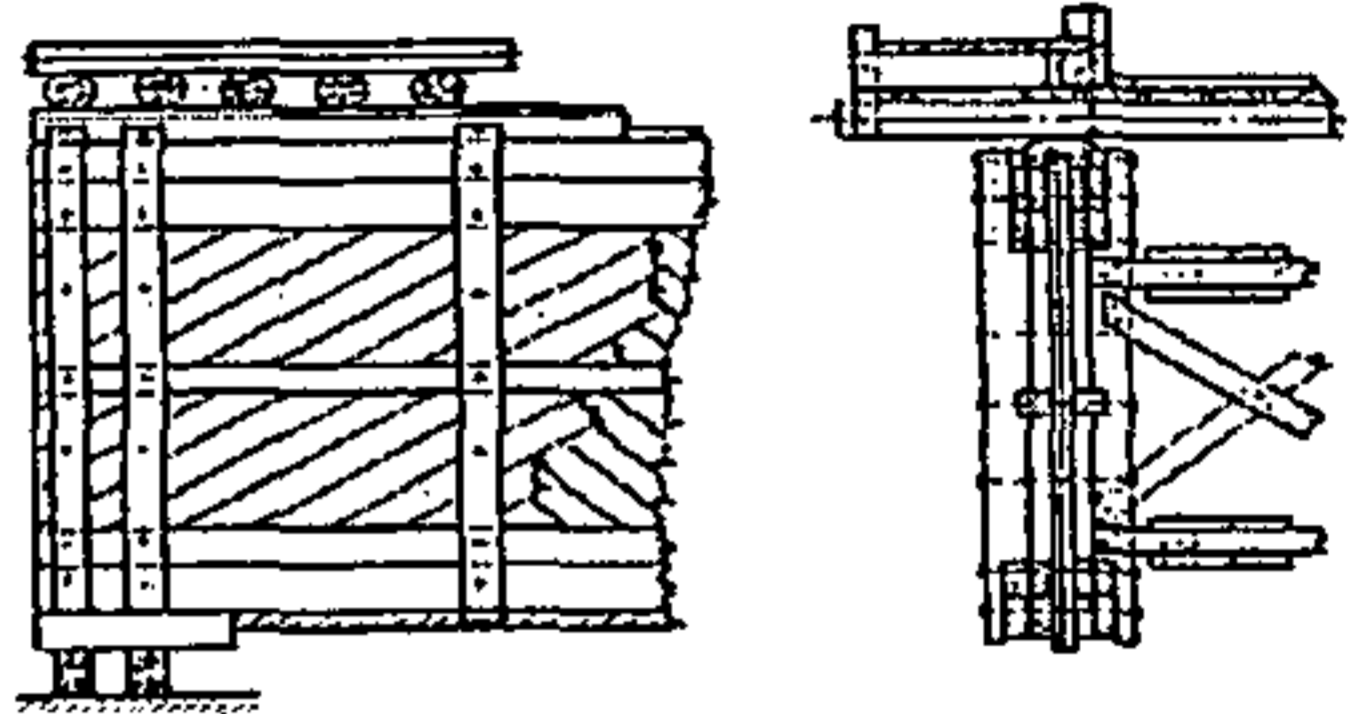
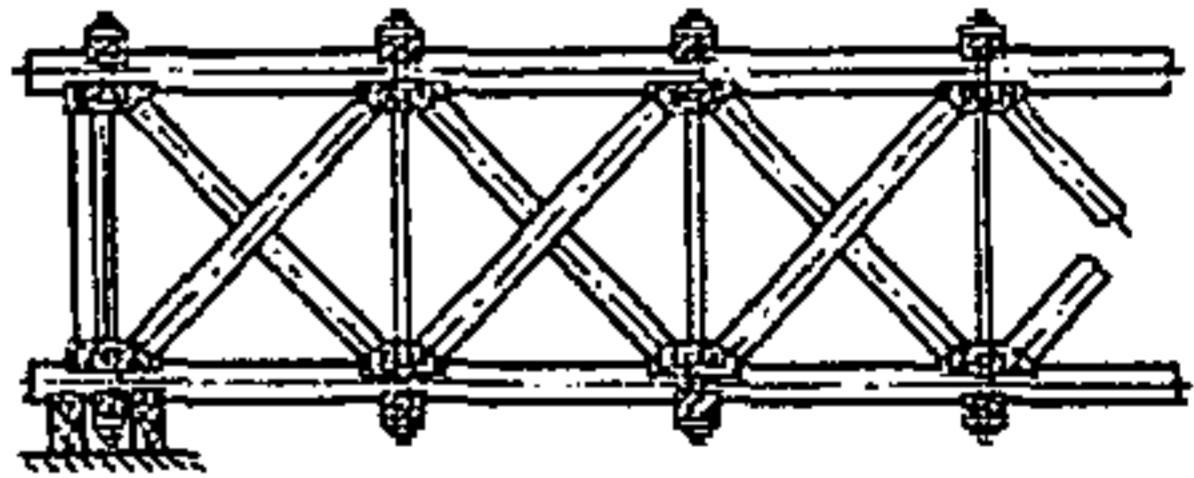
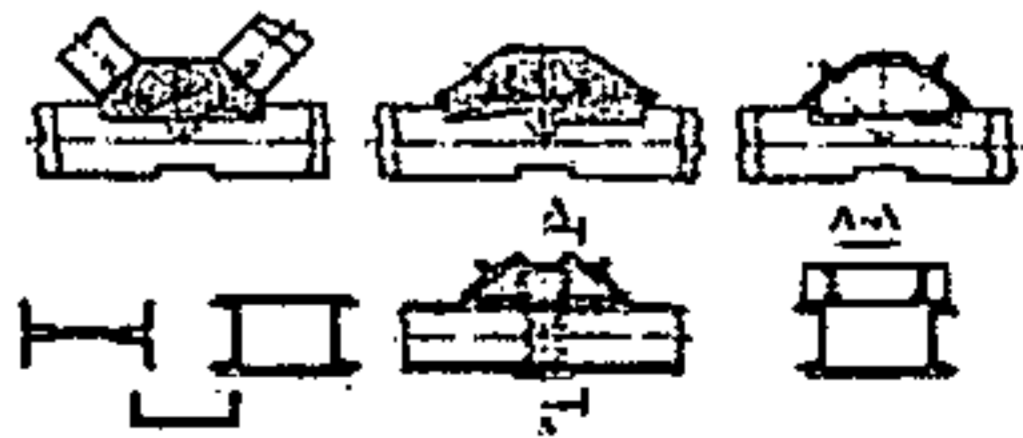
01 32 42 00	– Деревянные пролетные строения. Дощатогвоздевые балки	
01 32 42 10	– Дощатогвоздевые балки. Шапочный брус	
01 32 42 20	– Дощатогвоздевые балки. Верхний пояс	
01 32 42 30	– Дощатогвоздевые балки. Стенка	
01 32 42 40	– Дощатогвоздевые балки. Нижний пояс	
01 32 42 50	– Дощатогвоздевые балки. Ребра жесткости	
01 32 42 60	– Дощатогвоздевые балки. Стыки поясов	
01 32 42 70	– Дощатогвоздевые балки. Металлические элементы креплений	
01 32 43 00	– Деревянные пролетные строения. Фермы	
01 32 43 10	– Фермы. Верхний пояс	
01 32 43 20	– Фермы. Нижний пояс	
01 32 43 30	– Фермы. Стыки поясов	
01 32 43 40	– Фермы. Раскос прямой	
01 32 43 50	– Фермы. Раскос обратный	
01 32 43 60	– Фермы. Тяжи	
01 32 43 70	– Фермы. Опорные стойки	
01 32 43 80	Фермы. Узловые подушки	

ОДМ 218.2.012-2011

01 32 44 00	– Деревянные пролетные строения. Связи балок и ферм	
01 32 45 00	– Деревянные пролетные строения. Арки	
01 32 45 10	– Арки. Дощатогвоздевые	
01 32 45 11	– Дощатогвоздевые. Верхний пояс	
01 32 45 12	– Дощатогвоздевые. Стенка	
01 32 45 13	– Дощатогвоздевые. Нижний пояс	
01 32 45 14	– Дощатогвоздевые. Ребра жесткости	
01 32 45 15	– Дощатогвоздевые. Стыки поясов	
01 32 45 16	– Дощатогвоздевые. Металлические элементы креплений	
01 32 45 20	– Арки. Решетчатые	
01 32 45 21	– Решетчатые. Верхний пояс	
01 32 45 22	– Решетчатые. Нижний пояс	
01 32 45 23	– Решетчатые. Стыки поясов	
01 32 45 24	– Решетчатые. Раскосы	
01 32 45 25	– Решетчатые. Тяжи	
01 32 45 26	– Решетчатые. Стойки	
01 32 45 27	– Решетчатые. Узловые подушки	
01 32 45 30	– Арки. Из гнутых досок	
01 32 45 31	– Из гнутых досок. Гвоздевые	
01 32 45 32	– Из гнутых досок. Клеедосчатые	
01 32 46 00	– Деревянные пролетные строения. Связи арок	
01 32 46 10	– Связи арок. Поперечные связи	
01 32 46 20	– Связи арок. Продольные связи	

01 32 50 00	– Основные несущие конструкции пролетного строения. Висячие и вантовые пролетные строения	
01 32 51 00	– Висячие и вантовые пролетные строения. Кабель	
01 32 52 00	– Висячие и вантовые пролетные строения. Опорная часть кабеля	
01 32 53 00	– Висячие и вантовые пролетные строения. Анкер кабеля	
01 32 54 00	– Висячие и вантовые пролетные строения. Подвеска	
01 32 55 00	– Висячие и вантовые пролетные строения. Анкер подвески к балке жесткости	

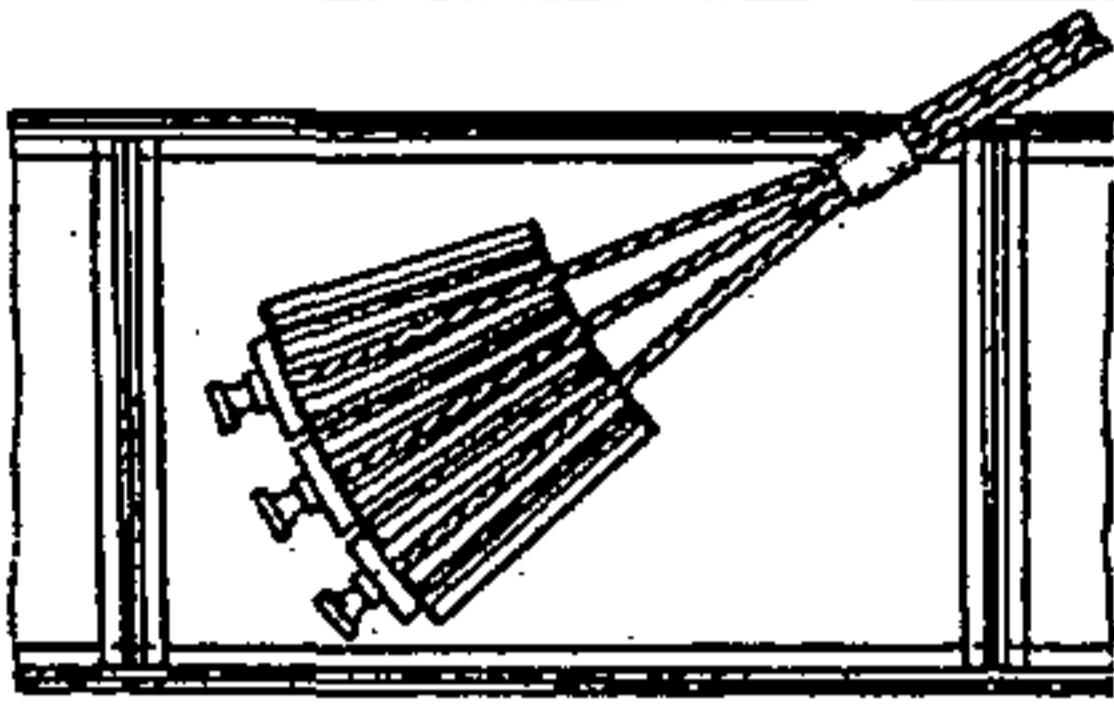
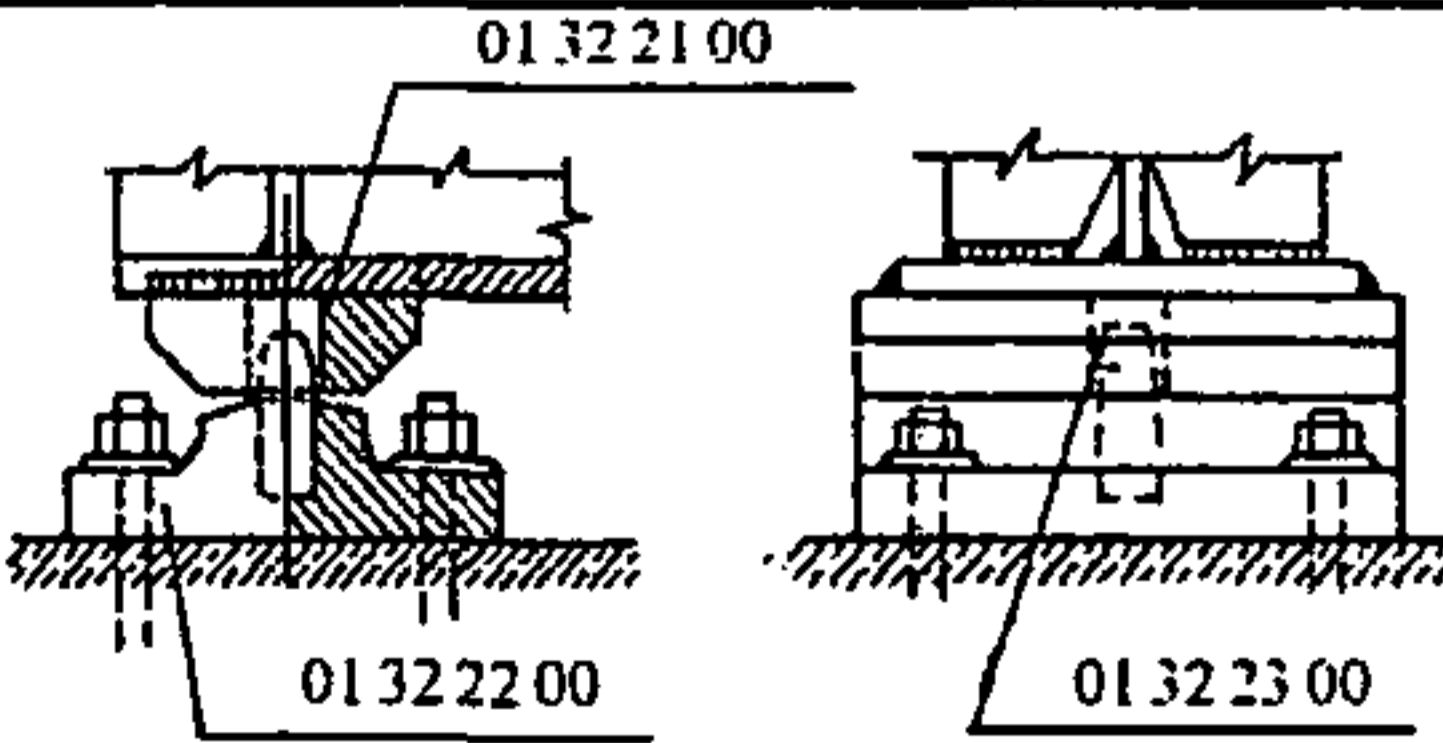
01 32 56 00	– Висячие и вантовые пролетные строения. Ванта	
01 32 57 00	– Висячие и вантовые пролетные строения. Анкер ванты к пилону	
01 32 58 00	– Висячие и вантовые пролетные строения. Анкер ванты к балке жесткости	
01 40 00 00	Мостовое сооружение. Опираие пролетных строений на опору	
01 41 00 00	– Опираие пролетных строений на опору. Через прокладки	
01 41 10 00	– Через прокладки. Рубероидные	
01 41 20 00	– Через прокладки. Резиновые	
01 41 30 00	– Через прокладки. Деревянные	
01 41 40 00	– Через прокладки. Свинцовые	
01 42 00 00	– Опираие пролетных строений на опору. Через опорные части	
01 42 10 00	– Через опорные части. Плоская опорная часть	
01 42 11 00	– Плоская опорная часть. Верхний лист	
01 42 12 00	– Плоская опорная часть. Нижний лист	
01 42 20 00	– Через опорные части. Тангенциальная опорная часть (подвижная, неподвижная)	
01 42 21 00	– Тангенциальная опорная часть (подвижная, неподвижная). Плоская подушка	
01 42 22 00	– Тангенциальная опорная часть (подвижная, неподвижная). Цилиндрическая подушка	
01 42 23 00	– Тангенциальная опорная часть (подвижная, неподвижная). Штырь	

01 42 30 00	– Через опорные части. Валковая опорная часть	
01 42 31 00	– Валковая опорная часть. Верхняя подушка	
01 42 32 00	– Валковая опорная часть. Валок	
01 42 32 10	– Валок. Металлический	
01 42 32 20	– Валок. Железобетонный	
01 42 33 00	– Валковая опорная часть. Нижняя подушка	
01 42 34 00	– Валковая опорная часть. Фиксирующий зуб	
01 42 40 00	– Через опорные части. Секторная опорная часть	
01 42 41 00	– Секторная опорная часть. Верхний балансир	
01 42 42 00	– Секторная опорная часть. Сектор	
01 42 43 00	– Секторная опорная часть. Опорная подушка	
01 42 44 00	– Секторная опорная часть. Шпонка	
01 42 45 00	– Секторная опорная часть. Фиксирующий зуб	
01 42 46 00	– Секторная опорная часть. Анкерные болты	
01 42 50 00	– Через опорные части. Балансирная опорная часть (неподвижная)	
01 42 51 00	– Балансирная опорная часть (неподвижная). Верхний балансир	
01 42 52 00	– Балансирная опорная часть (неподвижная). Нижний балансир	
01 42 53 00	– Балансирная опорная часть (неподвижная). Анкерные болты	
01 42 60 00	– Через опорные части. Катковая опорная часть	

01 42 61 00	– Катковая опорная часть. Однокатковая	
01 42 61 10	– Однокатковая. Верхняя подушка	
01 42 61 20	– Однокатковая. Каток	
01 42 61 30	– Однокатковая. Нижняя подушка	
01 42 61 40	– Однокатковая. Фиксирующий зуб	
01 42 62 00	– Катковая опорная часть. Многокатковая	
01 42 62 10	– Многокатковая. Верхний балансир	
01 42 62 20	– Многокатковая. Нижний балансир	
01 42 62 30	– Многокатковая. Катки	
01 42 62 40	– Многокатковая. Нижняя подушка	
01 42 62 50	– Многокатковая. Противоугонные планки	
01 42 62 60	– Многокатковая. Кожух	
01 42 62 70	– Многокатковая. Анкерные болты	
01 42 70 00	– Через опорные части. Пластичная опорная часть	
01 42 71 00	– Пластичная опорная часть. Полимерная опорная часть	
01 42 72 00	– Пластичная опорная часть. Резино-металлическая опорная часть	
01 42 80 00	– Через опорные части. Стеклянная опорная часть	

01 42 81 00	– Стаканная опорная часть. Крышка	
01 42 82 00	– Стаканная опорная часть. Лист скольжения	
01 42 83 00	– Стаканная опорная часть. Антифрикционный материал	
01 42 84 00	– Стаканная опорная часть. Поршень	
01 42 85 00	– Стаканная опорная часть. Резиновая подушка	
01 42 86 00	– Стаканная опорная часть. Стакан	
01 42 87 00	– Стаканная опорная часть. Анкерные болты	
01 42 88 00	– Стаканная опорная часть. Кожух	
01 42 90 00	– Через опорные части. Скользящие опорные части	
01 42 91 00	– Скользящие опорные части. Неподвижная	
01 42 91 10	– Неподвижная. Верхний цилиндрический балансир	
01 42 91 20	– Неподвижная. Лист скольжения	
01 42 91 30	– Неподвижная. Антифрикционный материал	
01 42 91 40	– Неподвижная. Нижний цилиндрический балансир	
01 42 91 50	– Неподвижная. Анкерные болты	
01 42 91 60	– Неподвижная. Кожух	
01 42 92 00	– Скользящие опорные части. Линейно-подвижная	

01 42 92 10	– Линейно-подвижная. Плита скольжения	
01 42 92 20	– Линейно-подвижная. Лист скольжения	
01 42 92 30	– Линейно-подвижная. Антифрикционный материал	
01 42 92 40	– Линейно-подвижная. Верхний цилиндрический балансир	
01 42 92 50	– Линейно-подвижная. Нижний цилиндрический балансир	
01 42 92 60	– Линейно-подвижная. Анкерные болты	
01 42 92 70	– Линейно-подвижная. Кожух	
01 42 93 00	– Скользящие опорные части. Всесторонне-подвижная	
01 42 93 10	– Всесторонне-подвижная. Плита скольжения	
01 42 93 20	– Всесторонне-подвижная. Лист скольжения	
01 42 93 30	– Всесторонне-подвижная. Антифрикционный материал	
01 42 93 40	– Всесторонне-подвижная. Верхний шаровый балансир	
01 42 93 50	– Всесторонне-подвижная. Нижний шаровый балансир	
01 42 93 60	– Всесторонне-подвижная. Анкерные болты	
01 42 93 70	– Всесторонне-подвижная. Кожух	
01 50 00 00	<i>Мостовое сооружение. Промежуточные опоры</i>	

01 51 00 00	- Промежуточные опоры. Массивные
01 51 10 00	- Массивные. Подферменник
01 51 20 00	- Массивные. Сливная призма
01 51 30 00	- Массивные. Подферменная плита
01 51 40 00	- Массивные. Ригель
01 51 41 00	- Ригель. Монолитный
01 51 42 00	- Ригель. Сборный
01 51 50 00	- Массивные. Тело опоры
01 51 51 00	- Тело опоры. Бетонное монолитное
01 51 52 00	- Тело опоры. Из контурных блоков
01 51 52 10	- Из контурных блоков. Блоки коробчатые
01 51 52 11	- Блоки коробчатые. Концевые
01 51 52 12	- Блоки коробчатые. Промежуточные
01 51 52 20	- Из контурных блоков. Блоки облицовочные
01 51 52 30	- Из контурных блоков. Монолитное ядро
01 51 53 00	- Тело опоры. Из массивных блоков
01 51 53 10	- Из массивных блоков. Блоки концевые
01 51 53 20	- Из массивных блоков. Промежуточные
01 51 53 30	- Из массивных блоков. Железобетонные шпонки
01 52 00 00	- Промежуточные опоры. Массивно-столбчатые
01 52 10 00	- Массивно-столбчатые. Подферменник
01 52 20 00	- Массивно-столбчатые. Сливная призма
01 52 30 00	- Массивно-столбчатые. Ригель
01 52 31 00	- Ригель. Железобетонный
01 52 31 10	- Железобетонный. Монолитный
01 52 31 20	- Железобетонный. Сборный
01 52 32 00	- Ригель. Металлический
01 52 40 00	- Массивно-столбчатые. Столбы
01 52 41 00	- Столбы. Железобетонные

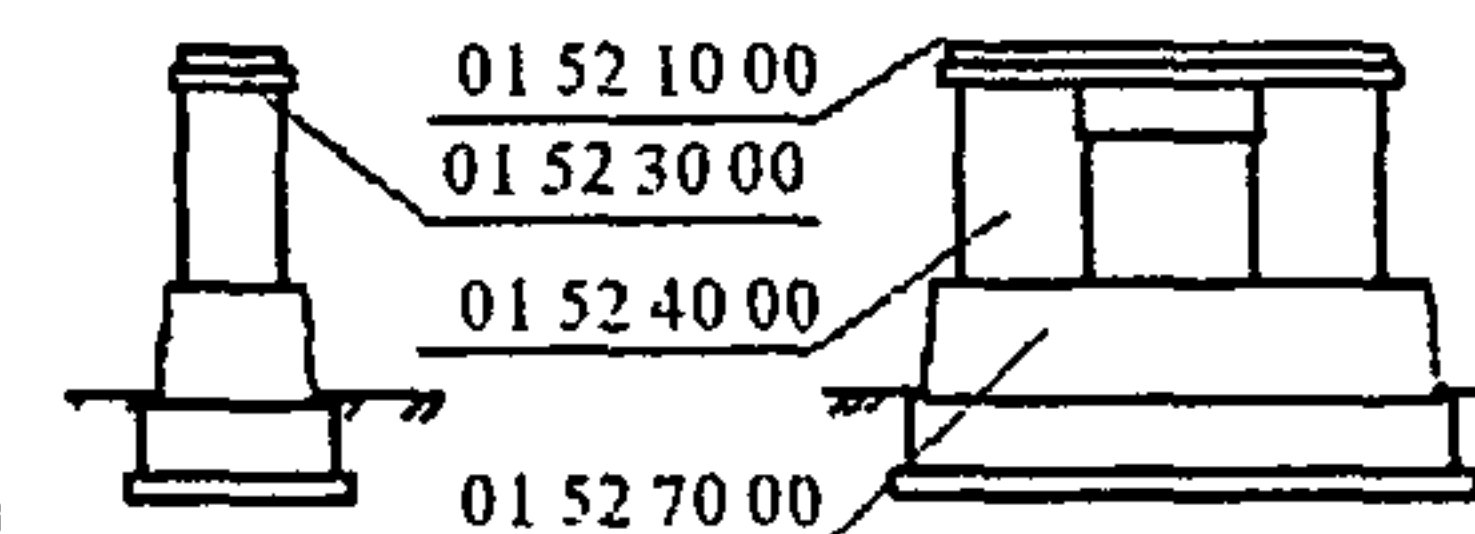
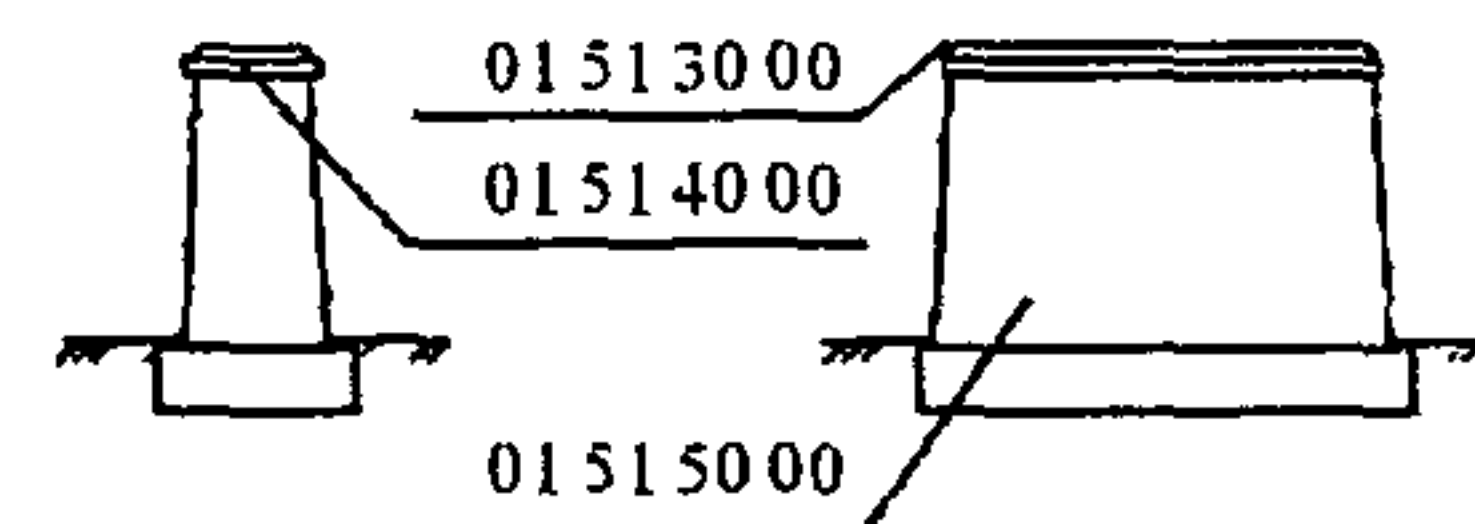

ОДМ 218.2.012-2011

01 52 41 10	– Железобетонные. Сборные
01 52 41 20	– Железобетонные. Монолитные
01 52 42 00	– Столбы. Металлические
01 52 50 00	– Массивно-столбчатые. Прокладной ряд
01 52 60 00	– Массивно-столбчатые. Сливная призма прокладного ряда
01 52 70 00	– Массивно-столбчатые. Тело опоры
01 52 71 00	– Тело опоры. Бетонное монолитное
01 52 72 00	– Тело опоры. Из контурных блоков
01 52 72 10	– Из контурных блоков. Блоки коробчатые
01 52 72 20	– Из контурных блоков. Блоки облицовочные
01 52 72 30	– Из контурных блоков. Монолитное ядро
01 52 73 00	– Тело опоры. Из массивных блоков
01 52 73 10	– Из массивных блоков. Блоки концевые
01 52 73 20	– Из массивных блоков. Промежуточные
01 52 73 30	– Из массивных блоков. Железобетонные шпонки
01 53 00 00	– Промежуточные опоры. Свайные
01 53 10 00	– Свайные. Однорядные
01 53 11 00	– Однорядные. Ригель
01 53 11 10	– Ригель. Монолитный
01 53 11 20	– Ригель. Сборный
01 53 12 00	– Однорядные. Сваи
01 53 12 10	– Сваи. Железобетонные
01 53 12 11	– Железобетонные. Призматические
01 53 12 12	– Железобетонные. Центрифугированные
01 53 12 13	– Железобетонные. Бутонабивные

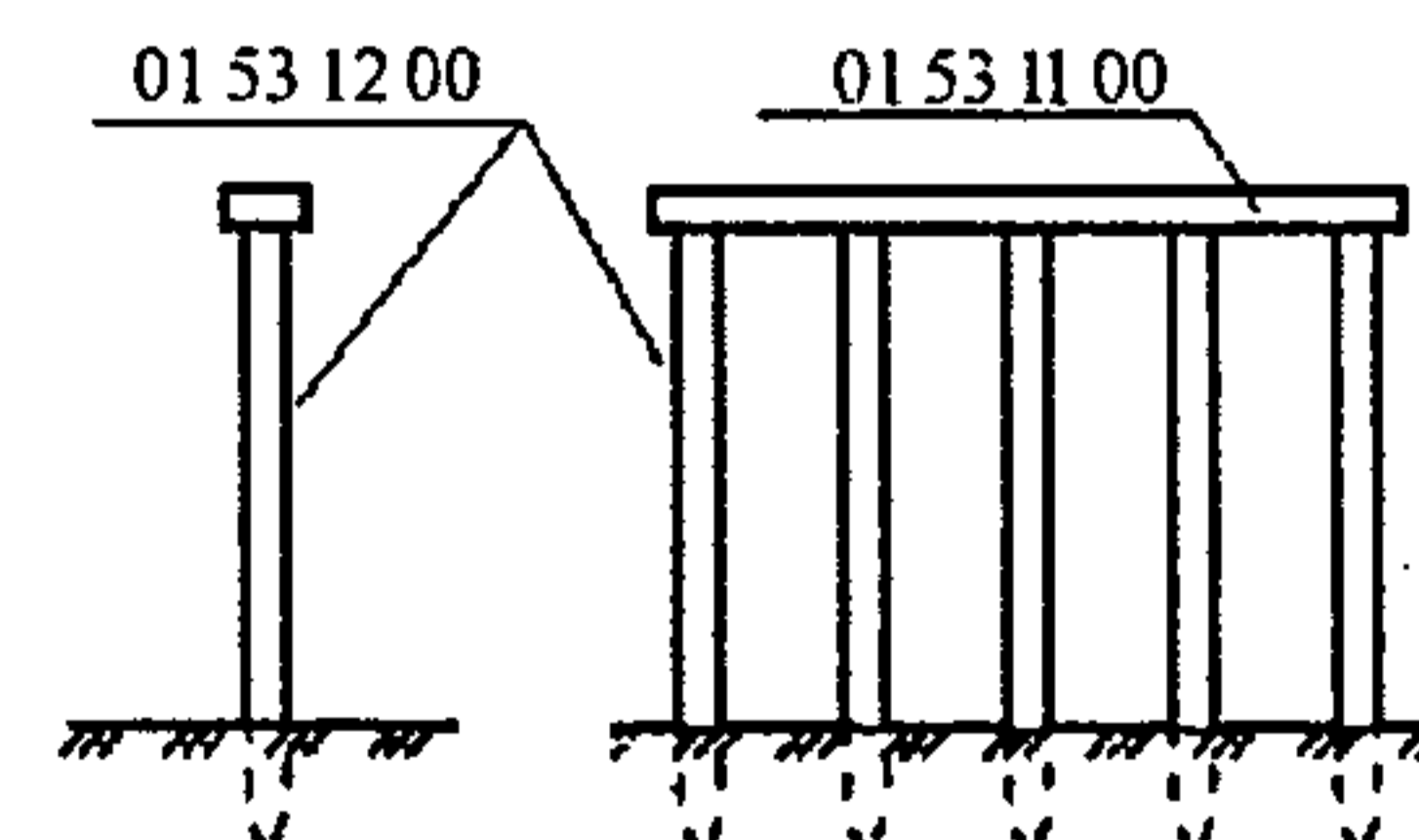
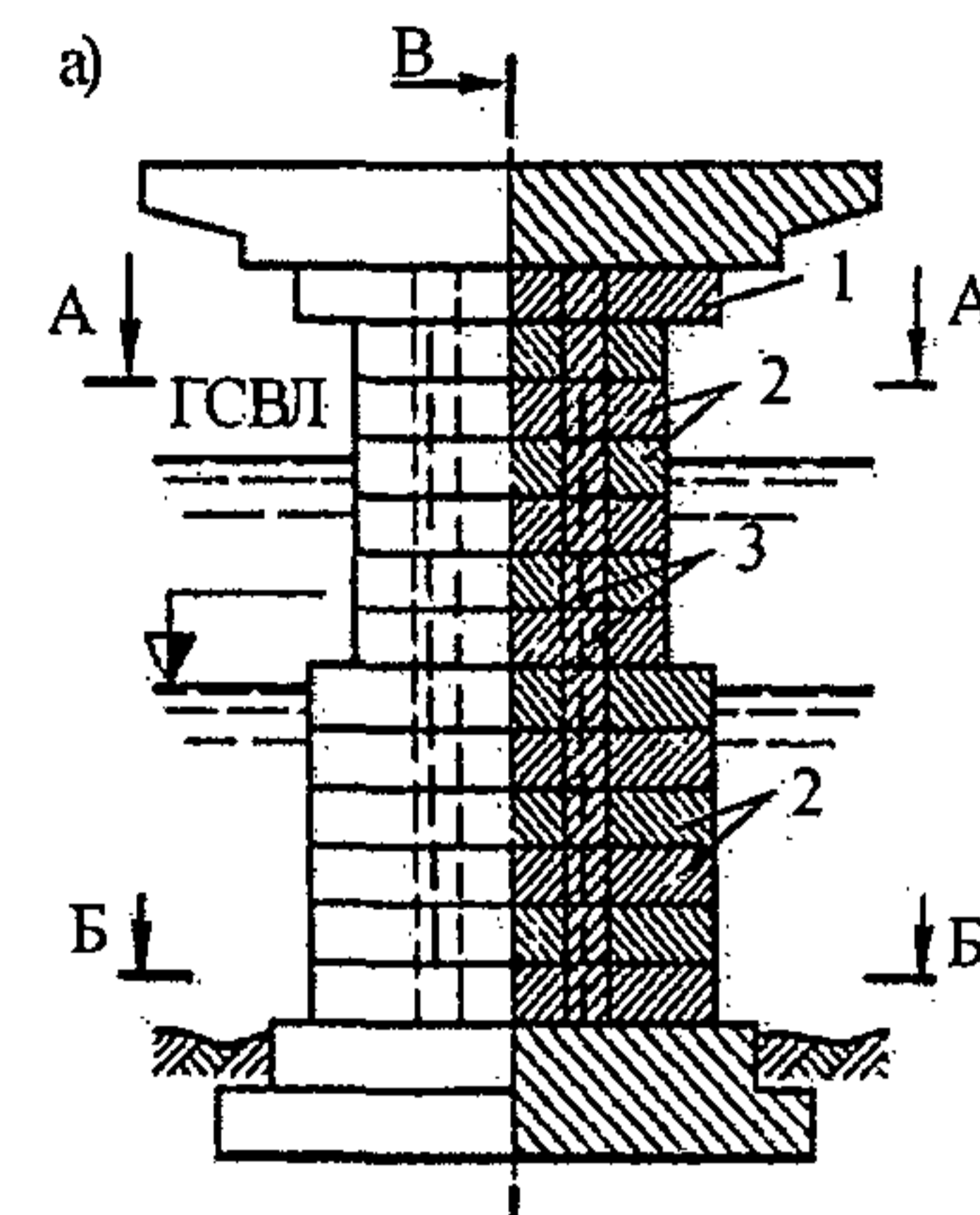

01 53 20 00	– Свайные. Двухрядные
01 53 21 00	– Двухрядные. Ригель
01 53 21 10	– Ригель. Монолитный
01 53 21 20	– Ригель. Сборный
01 53 22 00	– Двухрядные. Сваи
01 53 22 10	– Сваи. Железобетонные
01 53 22 11	– Железобетонные. Призматические
01 53 22 12	– Железобетонные. Центрифугированные
01 53 22 13	– Железобетонные. Буронабивные
01 54 00 00	– Промежуточные опоры. Стоечные
01 54 10 00	– Стоечные. Однорядные
01 54 11 00	– Однорядные. Ригель
01 54 11 10	– Ригель. Монолитный
01 54 11 20	– Ригель. Сборный
01 54 12 00	– Однорядные. Стойки
01 54 12 10	– Стойки. Железобетонные
01 54 12 11	– Железобетонные. Призматические
01 54 12 12	– Железобетонные. Центрифугированные
01 54 13 00	– Однорядные. Подколонники
01 54 20 00	– Стоечные. Двухрядные
01 54 21 00	– Двухрядные. Ригель
01 54 21 10	– Ригель. Монолитный
01 54 21 20	– Ригель. Сборный
01 54 22 00	– Двухрядные. Стойки
01 54 22 10	– Стойки. Железобетонные

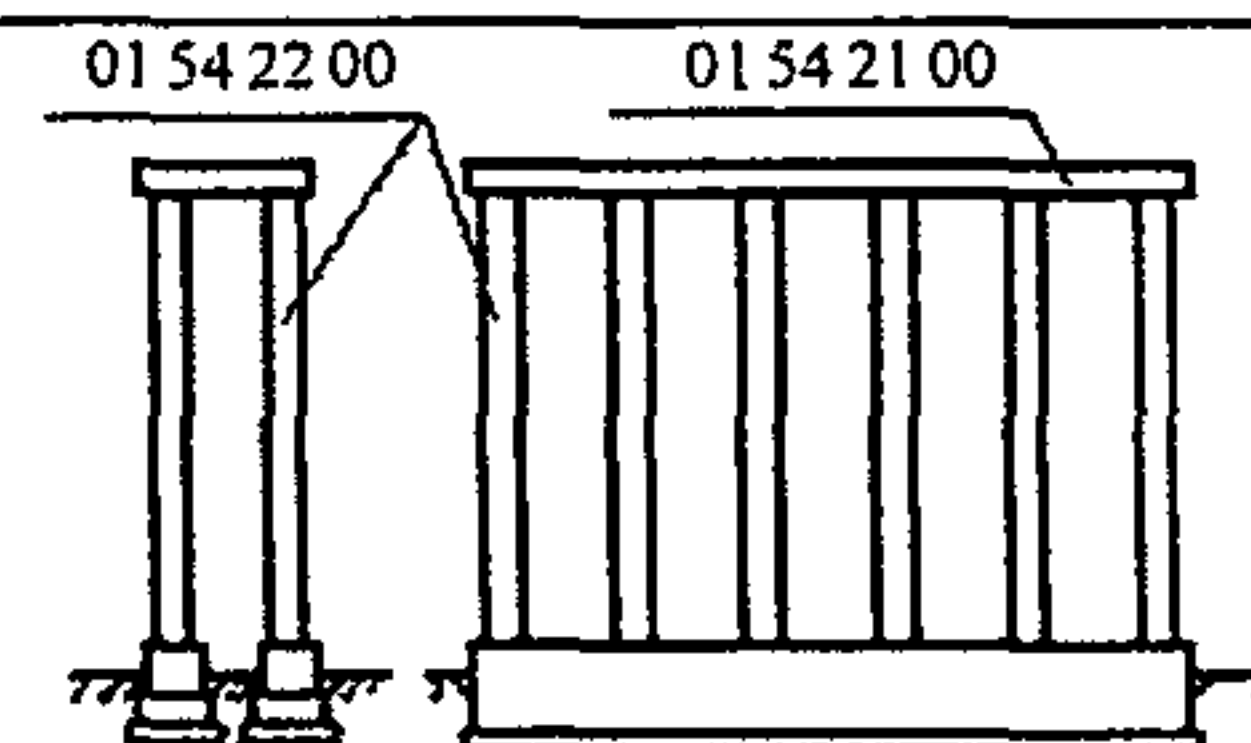
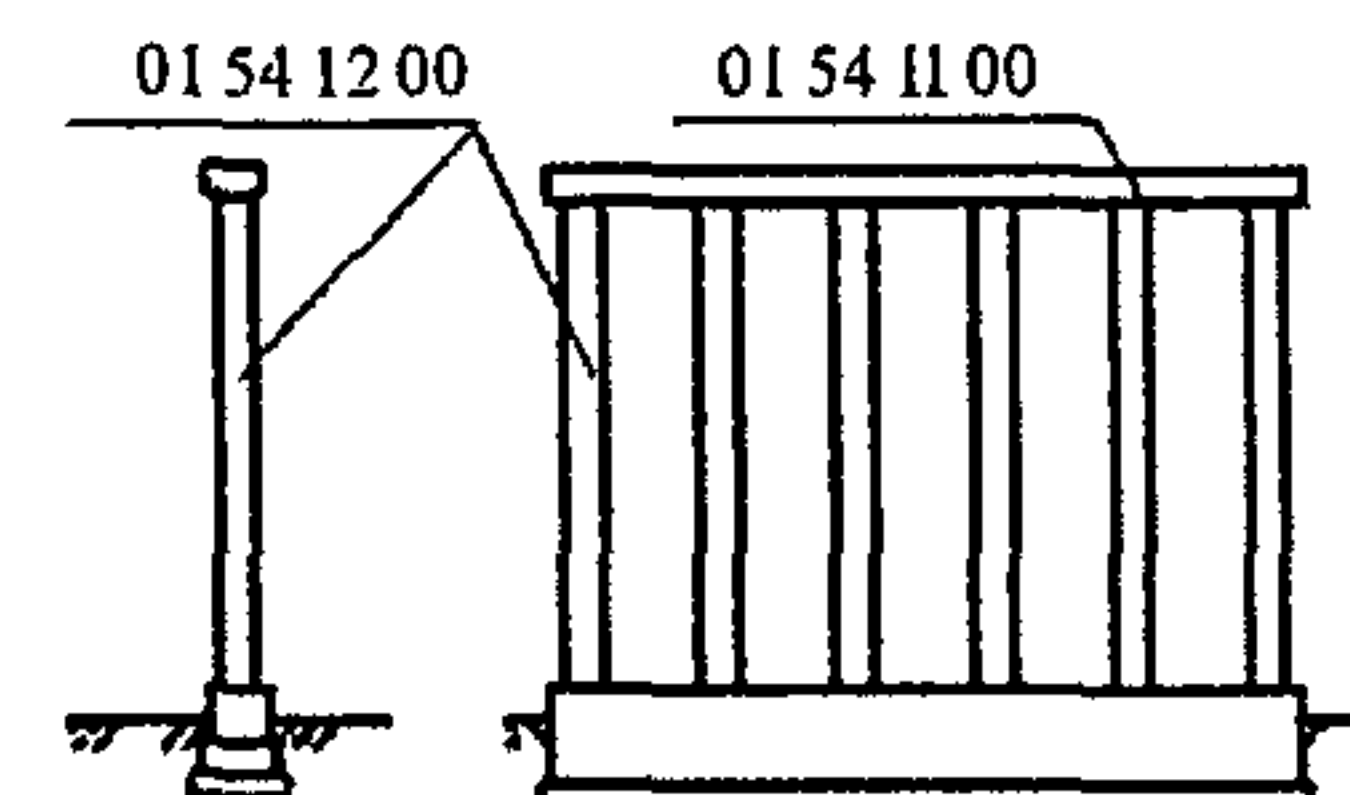
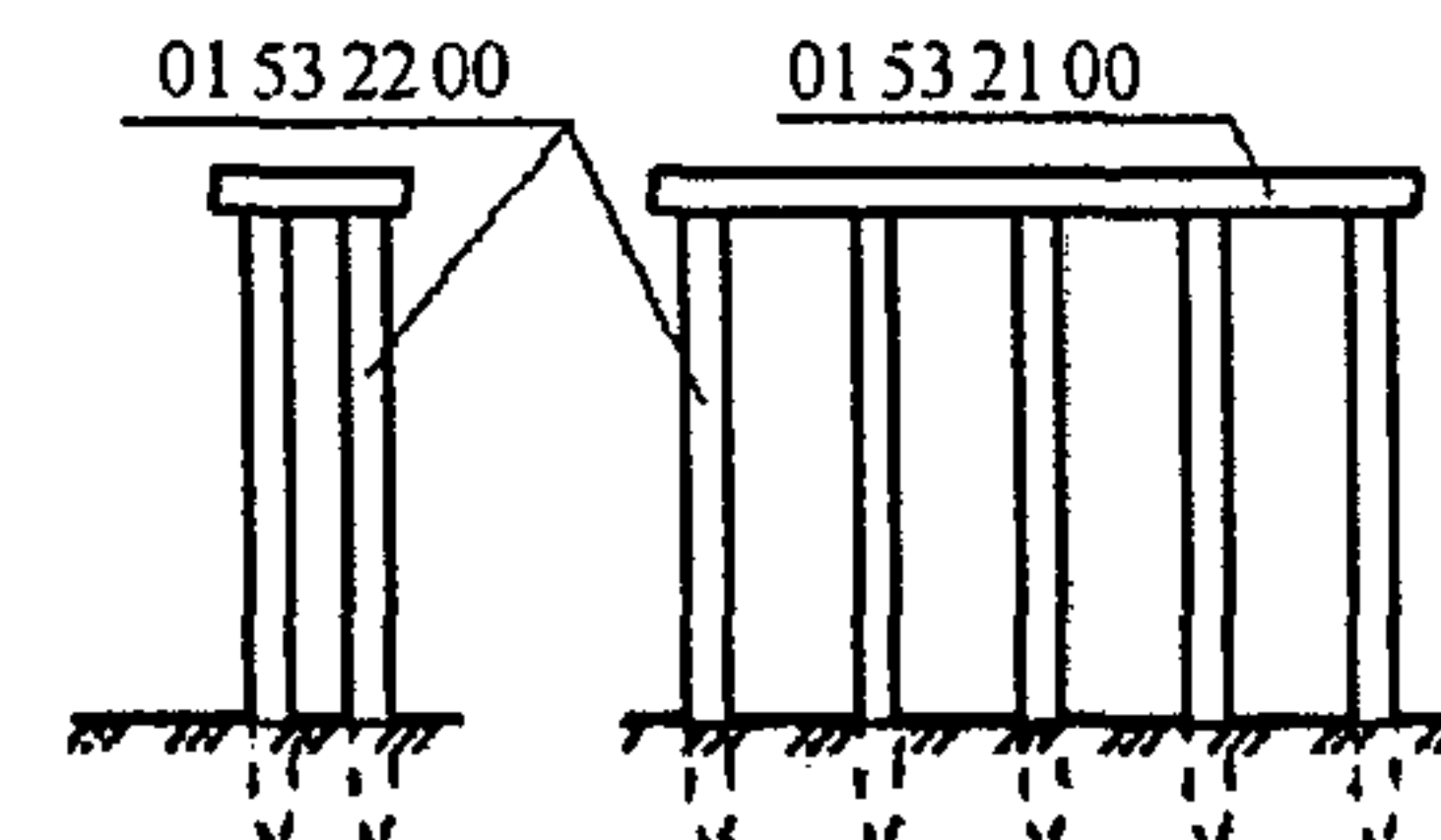

01 54 22 11	– Железобетонные. Призматические		
01 54 22 12	– Железобетонные. Центрифугированные		
01 54 23 00	– Двухрядные. Подколонники		
01 54 30 00	– Стоечные. С качающимися стойками		
01 54 31 00	– С качающимися стойками. Ригель		
01 54 31 10	– Ригель. Железобетонный		
01 54 31 11	– Железобетонный. Монолитный		
01 54 31 12	– Железобетонный. Сборный		
01 54 31 20	– Ригель. Металлический		
01 54 32 00	– С качающимися стойками. Стойки		
01 54 32 10	– Стойки. Железобетонные		
01 54 32 11	– Железобетонные. Монолитные		
01 54 32 12	– Железобетонные. Сборные		
01 54 32 20	– Стойки. Металлические		
01 54 33 00	– С качающимися стойками. Шарниры		
01 54 33 10	– Шарниры. Совершенные		
01 54 33 20	– Шарниры. Несовершенные		
01 54 40 00	– Стоечные. С гибкими стойками		
01 54 41 00	– С гибкими стойками. Ригель		
01 54 41 10	– Ригель. Железобетонный		
01 54 41 11	– Железобетонный. Монолитный		
01 54 41 12	– Железобетонный. Сборный		
01 54 41 20	– Ригель. Металлический		
01 54 42 00	– С гибкими стойками. Стойки		
01 54 42 10	– Стойки. Железобетонные		

01 54 42 11	– Железобетонные. Монолитные
01 54 42 12	– Железобетонные. Сборные
01 54 42 20	– Стойки. Металлические
01 54 50 00	– Стоечные. С V-образными стойками вдоль пролета
01 54 51 00	– С V-образными стойками вдоль пролета. Ригель
01 54 51 10	– Ригель. Железобетонный
01 54 51 11	– Железобетонный. Монолитный
01 54 51 12	– Железобетонный. Сборный
01 54 51 20	– Ригель. Металлический
01 54 52 00	– С V-образными стойками вдоль пролета. Стойки (жесткие, гибкие, качающиеся)
01 54 52 10	– Стойки (жесткие, гибкие, качающиеся). Железобетонные
01 54 52 11	– Железобетонные. Монолитные
01 54 52 12	– Железобетонные. Сборные
01 54 52 20	– Стойки (жесткие, гибкие, качающиеся). Металлические
01 54 53 00	– С V-образными стойками вдоль пролета. Шарниры
01 54 53 10	– Шарниры. Совершенные
01 54 53 20	– Шарниры. Несовершенные
01 54 60 00	– Стоечные. С V-образными стойками поперек пролета
01 54 61 00	– С V-образными стойками поперек пролета. Ригель
01 54 61 10	– Ригель. Железобетонный
01 54 61 11	– Железобетонный. Монолитный
01 54 61 12	– Железобетонный. Сборный
01 54 61 20	– Ригель. Металлический
01 54 62 00	– С V-образными стойками поперек пролета. Стойки (жесткие, гибкие, качающиеся)

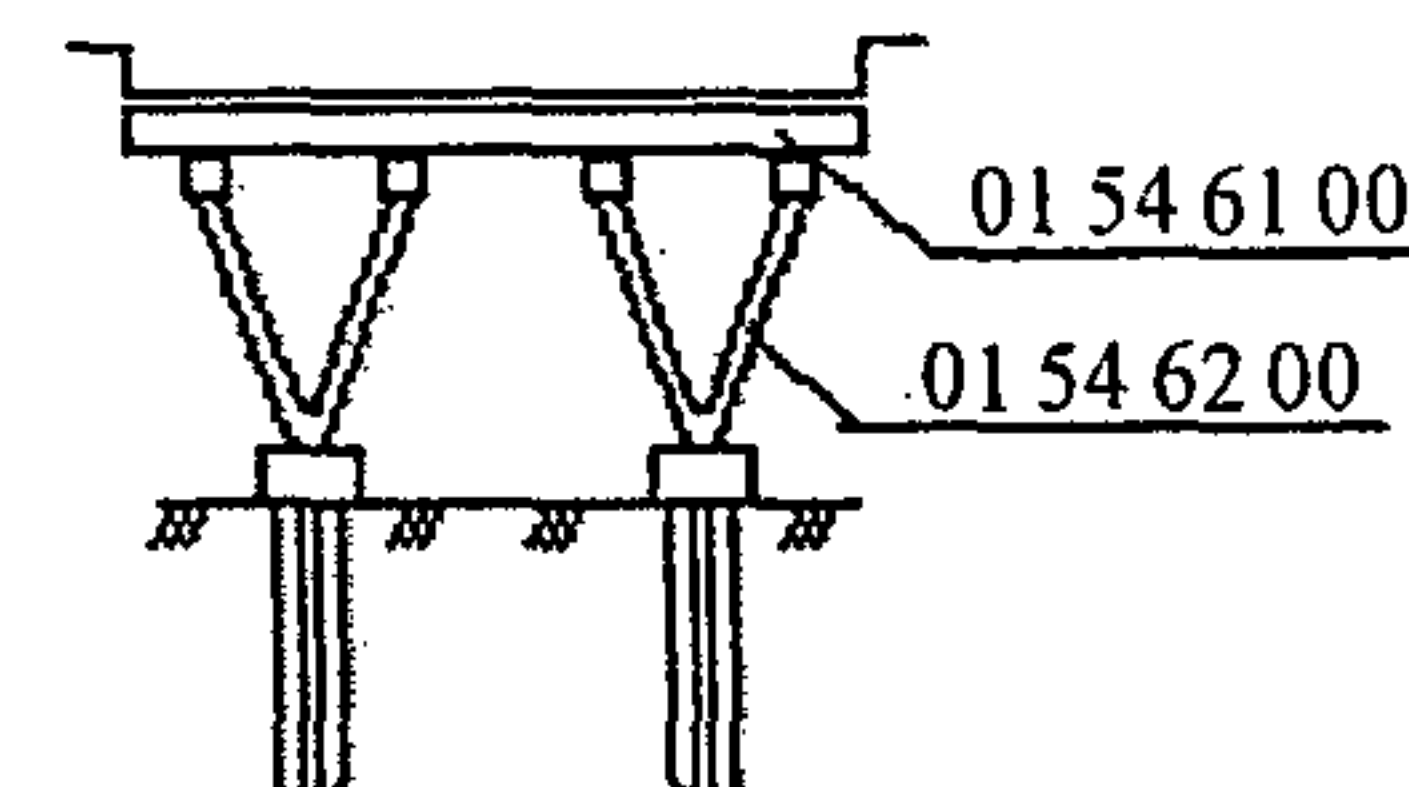
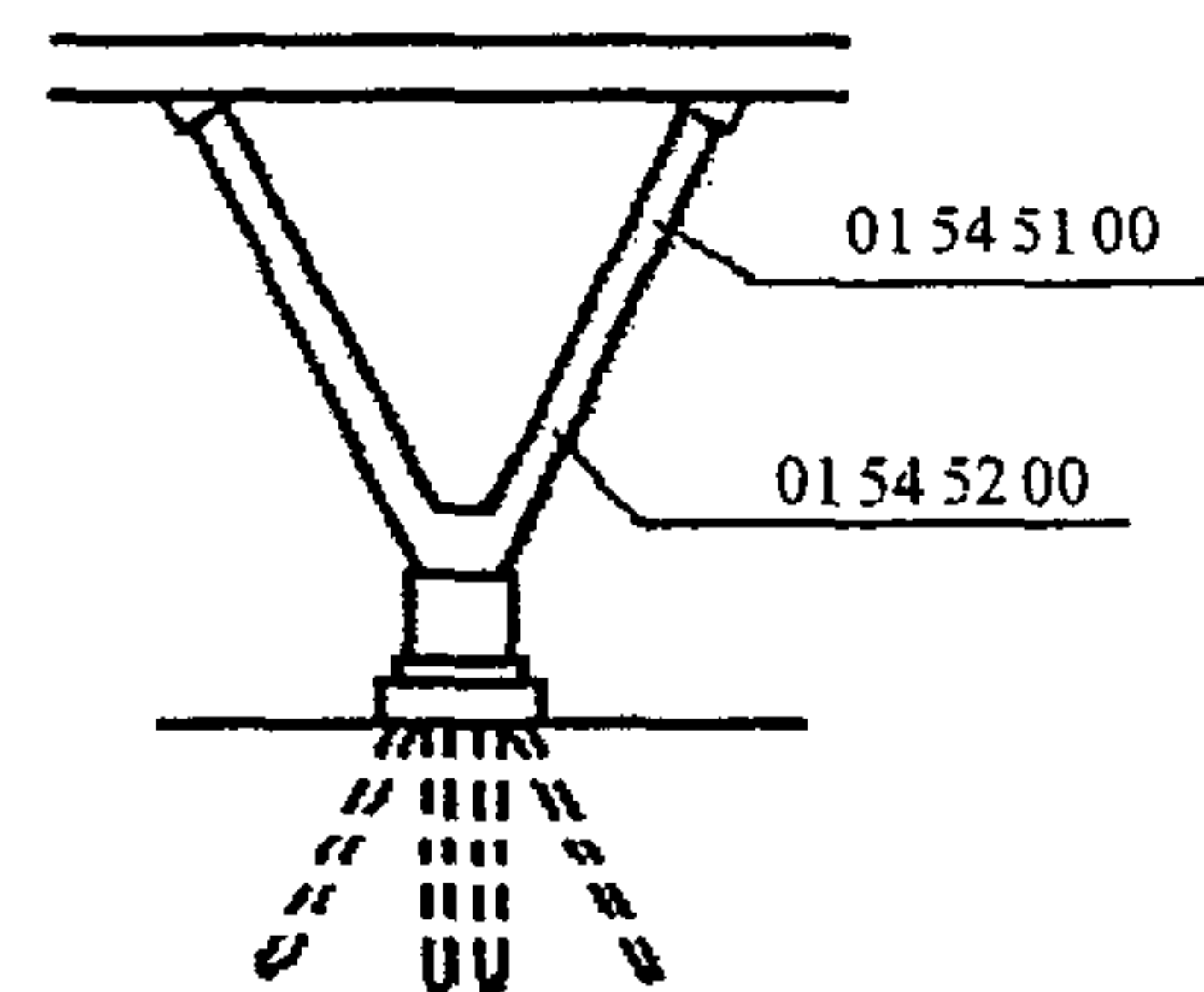

01 54 62 10	– Стойки (жесткие, гибкие, качающиеся). Железобетонные	
01 54 62 11	– Железобетонные. Монолитные	
01 54 62 12	– Железобетонные. Сборные	
01 54 62 20	– Стойки (жесткие, гибкие, качающиеся). Металлические	
01 54 63 00	– С V-образными стойками поперек пролета. Шарниры	
01 54 63 10	– Шарниры. Совершенные	
01 54 63 20	– Шарниры. Несовершенные	
01 55 00 00	– Промежуточные опоры. Столбчатые	
01 55 10 00	– Столбчатые. Одностолбчатая	
01 55 11 00	– Одностолбчатая. Ригель	
01 55 11 10	– Ригель. Железобетонный	
01 55 11 11	– Железобетонный. Монолитный	
01 55 11 12	– Железобетонный. Сборный	
01 55 11 20	– Ригель. Металлический	
01 55 12 00	– Одностолбчатая. Столб	
01 55 12 10	– Столб. Железобетонный	
01 55 12 11	– Железобетонный. Монолитный	
01 55 12 12	– Железобетонный. Сборный	
01 55 12 20	– Столб. Металлический	
01 55 13 00	– Одностолбчатая. Подколонник	
01 55 20 00	– Столбчатые. Столбчатая	
01 55 21 00	– Столбчатая. Ригель	
01 55 21 10	– Ригель. Железобетонный	
01 55 21 11	– Железобетонный. Монолитный	
01 55 21 12	– Железобетонный. Сборный	
01 55 21 20	– Ригель. Металлический	
01 55 22 00	– Столбчатая. Столбы	

01 55 22 10	– Столбы. Железобетонный		
01 55 22 11	– Железобетонный. Монолитный		
01 55 22 12	– Железобетонный. Сборный		
01 55 22 20	– Столбы. Металлический		
01 55 23 00	– Столбчатая. Подколонник		
01 55 30 00	– Столбчатые. Столбчатая облегченная		
01 55 31 00	– Столбчатая облегченная. Ригель		
01 55 31 10	– Ригель. Железобетонный		
01 55 31 11	– Железобетонный. Монолитный		
01 55 31 12	– Железобетонный. Сборный		
01 55 31 20	– Ригель. Металлический		
01 55 32 00	– Столбчатая облегченная. Столбы		
01 56 00 00	– Промежуточные опоры. Опоры-стенки		
01 56 10 00	– Опоры-стенки. Ригель		
01 56 11 00	– Ригель. Монолитный		
01 56 12 00	– Ригель. Сборный		
01 56 20 00	– Опоры-стенки. Оголовок		
01 56 21 00	– Оголовок. Монолитный		
01 56 22 00	– Оголовок. Сборный		
01 56 30 00	– Опоры-стенки. Тело опоры		
01 56 31 00	– Тело опоры. Монолитное		
01 56 32 00	– Тело опоры. Сборное		
01 56 40 00	– Опоры-стенки. Подколонники		
01 57 00 00	– Промежуточные опоры. Пространственные		
01 57 10 00	– Пространственные. Стойки		

01 57 11 00	– Стойки. Железобетонные		
01 57 12 00	– Стойки. Металлические		
01 57 20 00	– Пространственные. Горизонтальные связи		
01 57 21 00	– Горизонтальные связи. Железобетонные		
01 57 22 00	– Горизонтальные связи. Металлические		
01 57 30 00	– Пространственные. Диагональные связи		
01 57 31 00	– Диагональные связи. Железобетонные		
01 57 32 00	– Диагональные связи. Металлические		
01 58 00 00	– Промежуточные опоры. Деревянные опоры		
01 58 10 00	– Деревянные опоры. Плоские, двухрядные, пространственные		
01 58 11 00	– Плоские, двухрядные, пространственные. Насадка		
01 58 12 00	– Плоские, двухрядные, пространственные. Сваи		
01 58 13 00	– Плоские, двухрядные, пространственные. Стойки		
01 58 14 00	– Плоские, двухрядные, пространственные. Лежень		
01 58 15 00	– Плоские, двухрядные, пространственные. Связи		
01 58 15 10	– Связи. Горизонтальные		
01 58 15 20	– Связи. Диагональные		
01 58 16 00	– Плоские, двухрядные, пространственные. Подкладки		
01 58 17 00	– Плоские, двухрядные, пространственные. Укосины		
01 58 18 00	– Плоские, двухрядные, пространственные. Металлические крепления		
01 58 20 00	– Деревянные опоры. Ряжевые		
01 58 21 00	– Ряжевые. Стенки		
01 58 22 00	– Ряжевые. Перегородки		
01 58 23 00	– Ряжевые. Дно		
01 58 24 00	– Ряжевые. Сжимы		
01 58 25 00	– Ряжевые. Металлические крепления		

01 59 00 00	– Промежуточные опоры. Пилоны	
01 59 10 00	– Пилоны. Стойки пилона	
01 59 11 00	– Стойки пилона. Железобетонные	
01 59 12 00	– Стойки пилона. Металлические	
01 59 20 00	– Пилоны. Ригель	
01 59 30 00	– Пилоны. Анкерные элементы	
01 60 00 00	Мостовое сооружение. Устои	
01 61 00 00	– Устои. Массивные	
01 61 10 00	– Массивные. Обсыпные	
01 61 11 00	– Обсыпные. Подферменник	
01 61 12 00	– Обсыпные. Подферменная плита	
01 61 13 00	– Обсыпные. Тело устоя	
01 61 14 00	– Обсыпные. Открылки	
01 61 15 00	– Обсыпные. Шкафная стенка	
01 61 20 00	– Массивные. С обратными стенками	
01 61 21 00	– С обратными стенками. Подферменник	
01 61 22 00	– С обратными стенками. Подферменная плита	
01 61 23 00	– С обратными стенками. Тело устоя	
01 61 24 00	– С обратными стенками. Обратная стенка	
01 61 25 00	– С обратными стенками. Шкафная стенка	

01 62 00 00	– Устои. Свайные	
01 62 10 00	– Свайные. Однорядные, двухрядные, козловые	
01 62 11 00	– Однорядные, двухрядные, козловые. Подферменник	
01 62 12 00	– Однорядные, двухрядные, козловые. Насадка	
01 62 13 00	– Однорядные, двухрядные, козловые. Шкафная стенка	
01 62 14 00	– Однорядные, двухрядные, козловые. Открылки	
01 62 15 00	– Однорядные, двухрядные, козловые. Сваи	
01 62 15 10	– Сваи. Вертикальные	
01 62 15 20	– Сваи. Наклонные	
01 63 00 00	– Устои. Стоечные	
01 63 10 00	– Стоечные. Однорядные, двухрядные, козловые	
01 63 11 00	– Однорядные, двухрядные, козловые. Подферменники	
01 63 12 00	– Однорядные, двухрядные, козловые. Насадка	
01 63 13 00	– Однорядные, двухрядные, козловые. Шкафная стенка	
01 63 14 00	– Однорядные, двухрядные, козловые. Открылки	
01 63 15 00	– Однорядные, двухрядные, козловые. Стойки	
01 63 15 10	– Стойки. Вертикальные	
01 63 15 20	– Стойки. Наклонные	
01 63 16 00	– Однорядные, двухрядные, козловые. Подколонники	
01 64 00 00	– Устои. Лежневые	
01 64 10 00	– Лежневые. Подферменники	
01 64 10 00	– Лежневые. Насадка	
01 64 10 00	– Лежневые. Шкафная стенка	
01 64 10 00	– Лежневые. Открылки	
01 64 10 00	– Лежневые. Лежень	

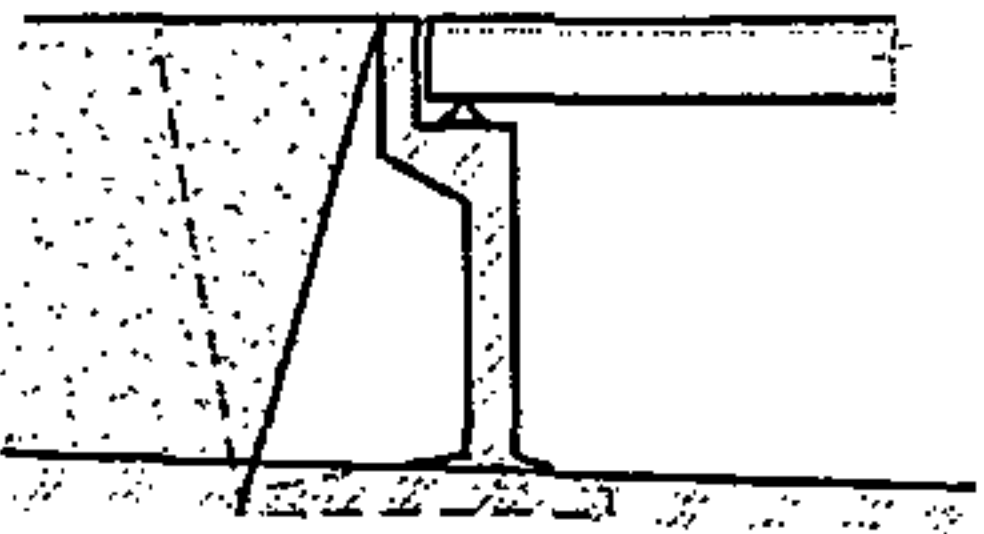
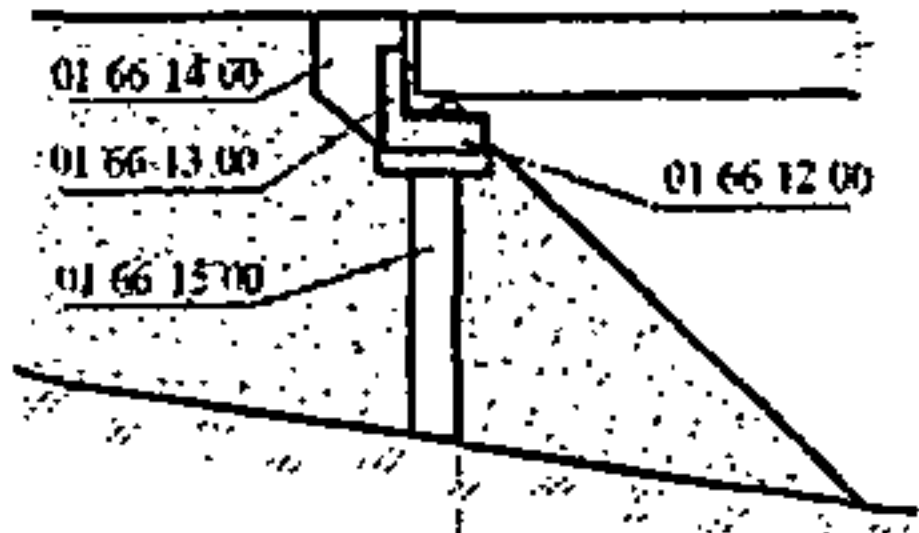

01 65 00 00	– Устои. Контрфорсные	
01 65 10 00	– Контрфорсные. Подферменники	
01 65 20 00	– Контрфорсные. Насадка	
01 65 30 00	– Контрфорсные. Шкафная стенка	
01 65 40 00	– Контрфорсные. Обратная стенка	
01 65 50 00	– Контрфорсные. Контрфорс	
01 65 60 00	– Контрфорсные. Откосная стенка	
01 66 00 00	– Устои. Столчатые	
01 66 10 00	– Столчатые. Обсыпные	
01 66 11 00	– Обсыпные. Подферменники	
01 66 12 00	– Обсыпные. Ригель	
01 66 13 00	– Обсыпные. Шкафная стенка	
01 66 14 00	– Обсыпные. Открылки	
01 66 15 00	– Обсыпные. Столбы	
01 66 20 00	– Столчатые. Необсыпные	
01 66 21 00	– Необсыпные. Подферменники	
01 66 22 00	– Необсыпные. Ригель	
01 66 23 00	– Необсыпные. Шкафная стенка	
01 66 24 00	– Необсыпные. Столбы	





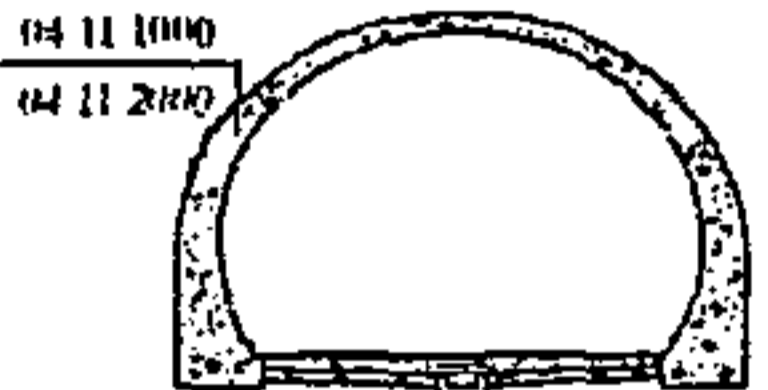
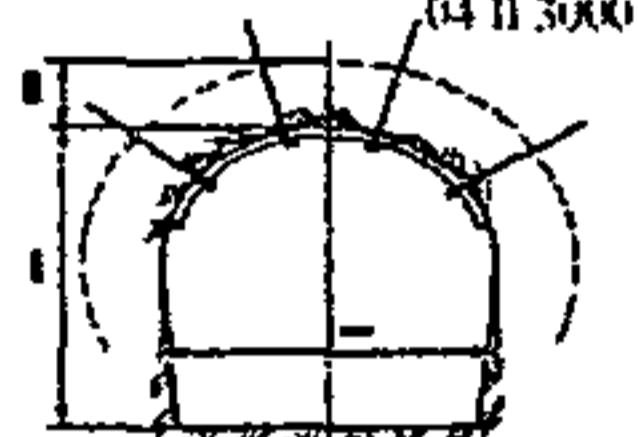
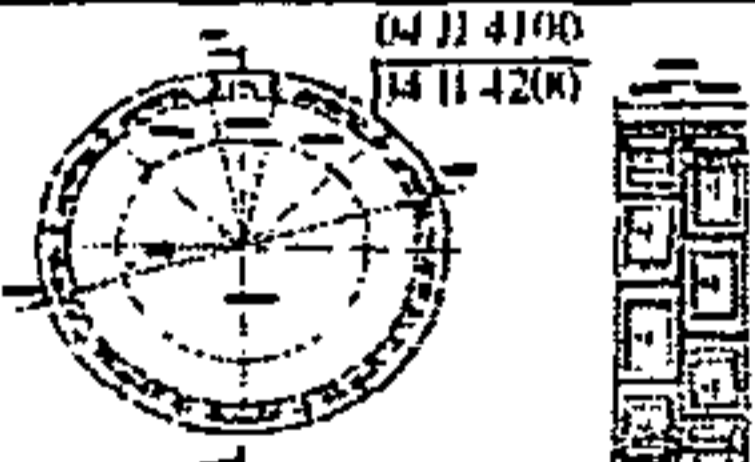

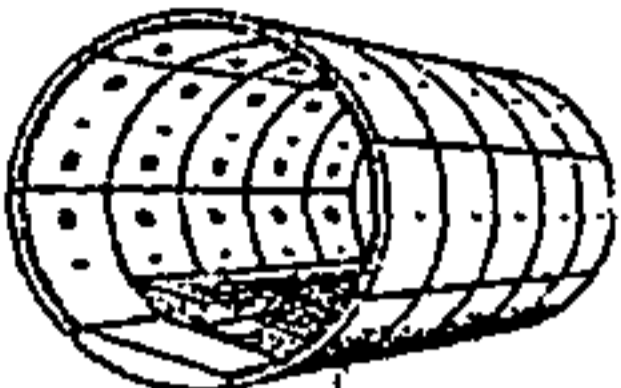
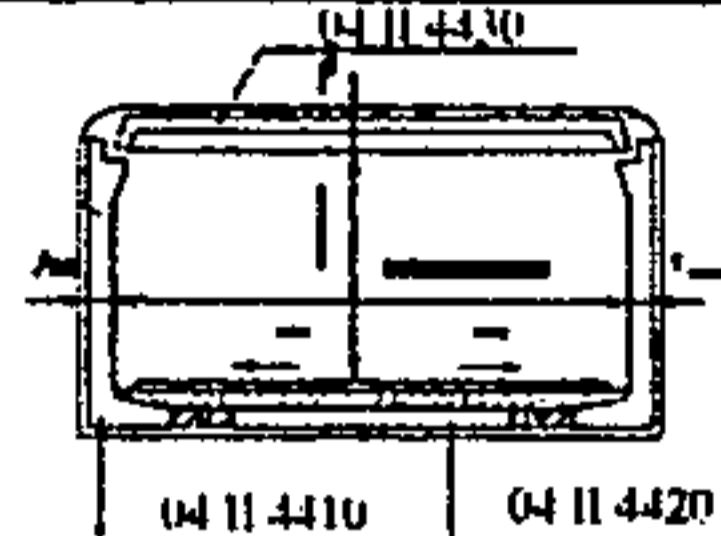
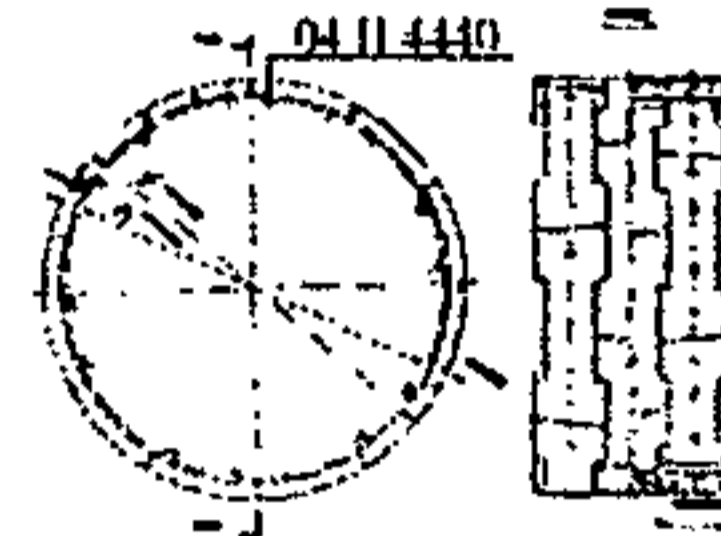
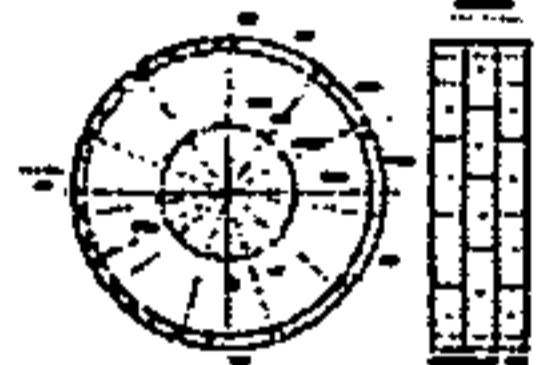
01 67 00 00	– Устой. Анкерные		
01 67 10 00	– Анкерные. Тело устоя		
01 67 11 00	– Тело устоя. Стенки		
01 67 12 00	– Тело устоя. Дно		
01 67 20 00	– Анкерные. Анкерный канал		
01 67 30 00	– Анкерные. Анкерная камера		
01 67 40 00	– Анкерные. Анкерный массив		
01 67 50 00	– Анкерные. Анкерные элементы		
01 67 51 00	– Анкерные элементы. Кабеля		
01 67 52 00	– Анкерные элементы. Ванты		
01 70 00 00	Мостовое сооружение. Фундамент		
01 71 00 00	– Фундамент. Свайный		
01 71 10 00	– Свайный. Плита ростверка		
01 71 20 00	– Свайный. Сваи забивные		
01 71 30 00	– Свайный. Сваи буронабивные		
01 71 40 00	– Свайный. Столбы погружные		
01 71 50 00	– Свайный. Столбы буронабивные		
01 72 00 00	– Фундамент. На естественном основании		
01 80 00 00	Мостовое сооружение. Механизмы и оборудование разводных пролетных строений		
01 81 00 00	– Механизмы и оборудование разводных пролетных строений. Раскрывающихся		
01 81 10 00	– Раскрывающихся. Подшипники		
01 81 11 00	– Подшипники. Опорные подшипники		
01 81 12 00	– Подшипники. Опоры подшипников		

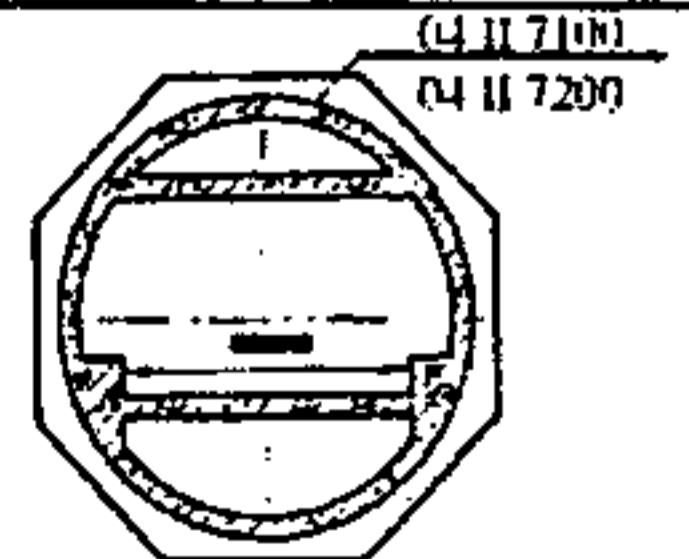
01 81 20 00	– Раскрывающихся. Гидроцилиндры	
01 81 30 00	– Раскрывающихся. Напорные трубопроводы	
01 81 40 00	– Раскрывающихся. Гидронасосы	
01 81 50 00	– Раскрывающихся. Емкости	
01 81 60 00	– Раскрывающихся. Электрооборудование	
01 81 70 00	– Раскрывающихся. Системы автоматики	
01 81 80 00	– Раскрывающихся. Редукторы	
01 81 90 00	– Раскрывающихся. Шестерни	
01 81 91 00	– Шестерни. Ведущие шестерни	
01 81 92 00	– Шестерни. Ведомые шестерни	
01 82 00 00	– Механизмы и оборудование разводных пролетных строений. Вертикально-подъемных	
01 82 10 00	– Вертикально-подъемных. Противовес	
01 82 20 00	– Вертикально-подъемных. Направляющие	
01 82 30 00	– Вертикально-подъемных. Каретки	
01 82 40 00	– Вертикально-подъемных. Лебедки	
01 82 50 00	– Вертикально-подъемных. Редукторы	
01 82 60 00	– Вертикально-подъемных. Полиспасты	
01 82 70 00	– Вертикально-подъемных. Электрооборудование	
01 82 80 00	– Вертикально-подъемных. Системы автоматики	

02 00 00 00	Полумост	
02 10 00 00	<i>Полумост. Подпорная стена (см. 07 00 00 00)</i>	
02 20 00 00	<i>Полумост. Промежуточная опора (см. 01 50 00 00)</i>	
02 30 00 00	<i>Полумост. Устой (см. 01 60 00 00)</i>	
02 40 00 00	<i>Полумост. Фундамент (см. 01 70 00 00)</i>	
02 50 00 00	Полумост. Пролетное строение	
02 51 00 00	– Пролетное строение. Мостовое полотно (см. 01 10 00 00)	
02 52 00 00	– Пролетное строение. Сопряжение с полотном дороги	
02 53 00 00	– Пролетное строение. Несущие конструкции проезжей части (см. 01 21 00 00)	
02 54 00 00	– Пролетное строение. Главные несущие конструкции (см. 01 22 00 00)	
02 55 00 00	– Пролетное строение. Опорные части (см. 01 30 00 00)	
02 60 00 00	Полумост. Засыпка	
02 70 00 00	<i>Полумост. Дренаж (см. 07 14 00 00, 07 26 00 00)</i>	
02 80 00 00	<i>Полумост. Эксплуатационные устройства</i>	
03 00 00 00	Балкон	
03 10 00 00	<i>Балкон. Консоль</i>	
03 11 00 00	– Консоль. Анкер	
03 20 00 00	<i>Балкон. Опора (см. 01 50 00 00)</i>	
03 30 00 00	<i>Балкон. Фундамент (см. 01 70 00 00)</i>	
03 40 00 00	Балкон. Пролетное строение	
03 41 00 00	– Пролетное строение. Мостовое полотно (см. 01 10 00 00)	
03 42 00 00	– Пролетное строение. Сопряжение с полотном дороги	
03 43 00 00	– Пролетное строение. Несущие конструкции проезжей части (см. 01 21 00 00)	
03 44 00 00	– Пролетное строение. Главные несущие конструкции (см. 01 22 00 00)	

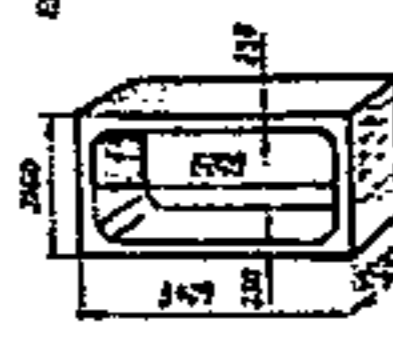
03 45 00 00	– Пролетное строение. Опорные части (см. 01 30 00 00)	
03 50 00 00	<i>Балкон. Продольная стенка</i>	
03 60 00 00	<i>Балкон. Засыпка</i>	
03 70 00 00	<i>Балкон. Дренаж (см. 07 14 00 00, 07 26 00 00)</i>	
03 80 00 00	<i>Балкон. Эксплуатационные устройства</i>	
04 00 00 00	Тоннельное сооружение	
04 10 00 00	Тоннельное сооружение. Тоннель (обделка)	
04 11 00 00	– Тоннель (обделка). Несущая обделка	
04 11 10 00	– Несущая обделка. Монолитная бетонная обделка	
04 11 20 00	– Несущая обделка. Монолитная железобетонная обделка	
04 11 30 00	– Несущая обделка. Нарызгбетонная обделка	
04 11 40 00	– Несущая обделка. Сборная железобетонная обделка	
04 11 41 00	– Сборная железобетонная обделка. Из железобетонных тюбингов	
04 11 42 00	– Сборная железобетонная обделка. Из железобетонных усиленных тюбингов	

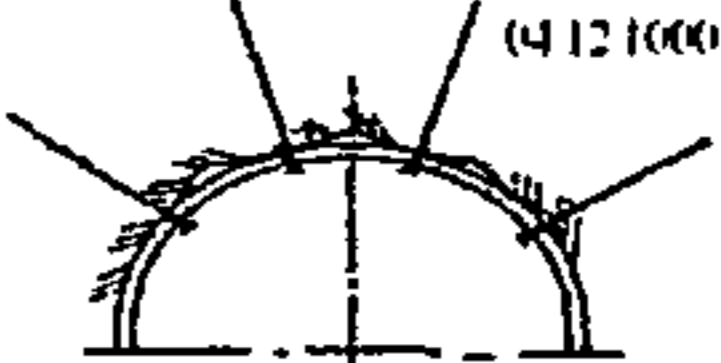
04 11 43 00	– Сборная железобетонная обделка. Из сплошных железобетонных блоков прямоугольного сечения	 04 11 4300
04 11 44 00	– Сборная железобетонная обделка. Из сборных типовых элементов (для тоннелей мелкого заложения)	
04 11 44 10	– Сборная железобетонная обделка. Стены	
04 11 44 20	– Сборная железобетонная обделка. Лоток	
04 11 44 30	– Сборная железобетонная обделка. Перекрытия	
04 11 44 40	– Сборная железобетонная обделка. Из сплошных железобетонных фигурных блоков	 04 11 4440
04 11 50 00	– Несущая обделка. Стальная тубинговая	
04 11 60 00	– Несущая обделка. Чугунная тубинговая	
		 04 11 5000 (04 11 6000)
04 11 70 00	– Несущая обделка. Сборные опускные секции	 04 11 7100 04 11 7200
04 11 71 00	– Сборные опускные секции. Из обычного железобетона	
04 11 72 00	– Сборные опускные секции. Из преднапряженного железобетона	

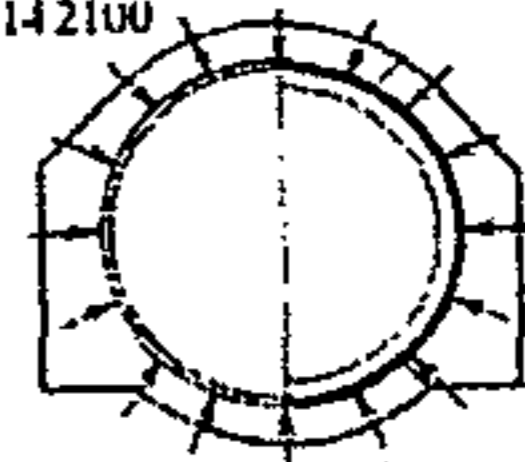

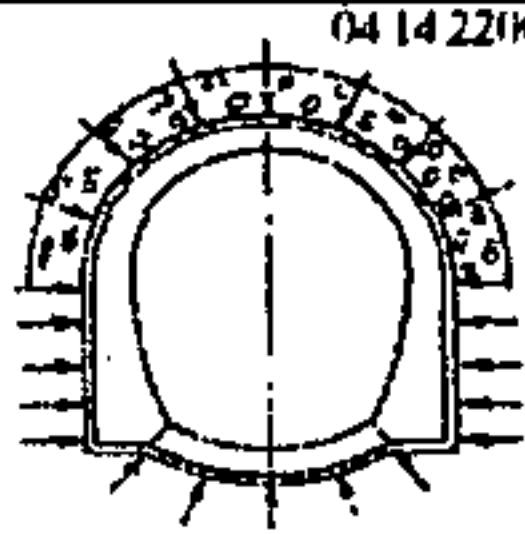
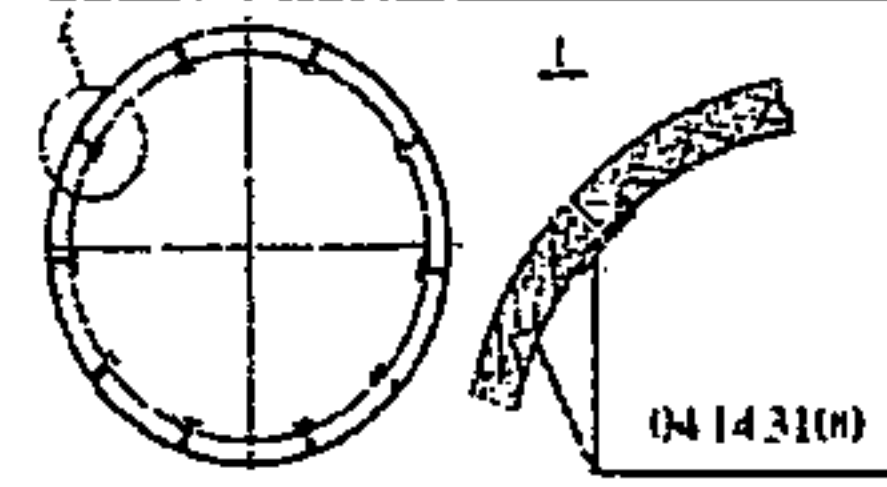
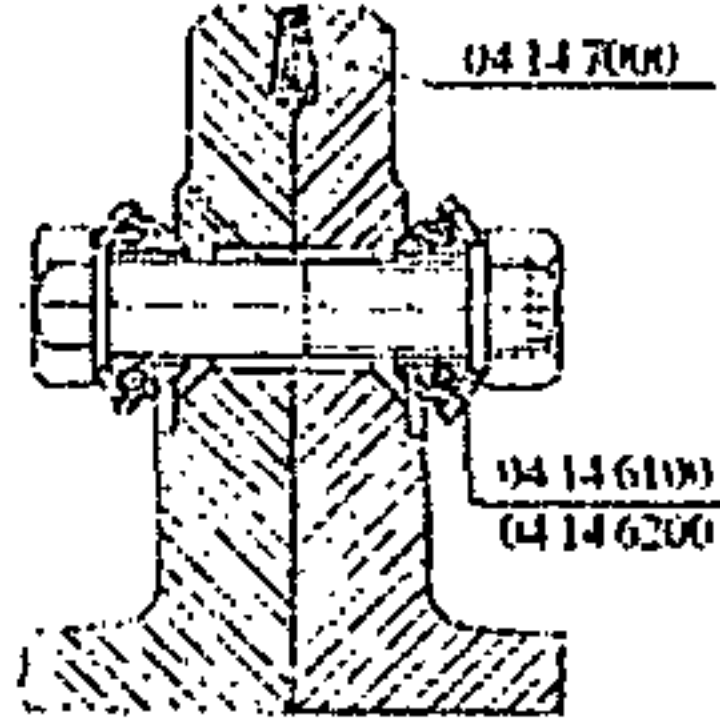
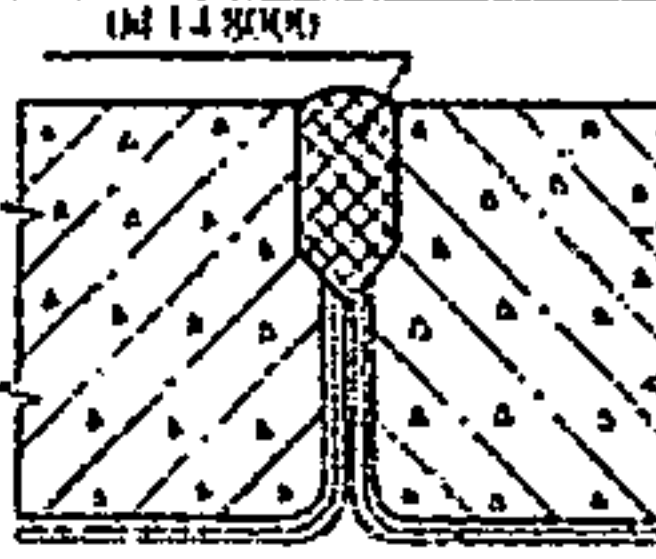

04 11 80 00	– Несущая обделка. Обделка из металлических гофрированных конструкций (МГК)	  04 11 80 00
04 11 90 00	– Несущая обделка. Сборная железобетонная цельносекционная	  04 11 90 00
04 12 00 00	– Тоннель (обделка). Облицовочная обделка	
04 12 10 00	– Облицовочная обделка. Набрызгбетонная	 04 12 10 00
04 12 20 00	– Облицовочная обделка. Анкерная	 04 12 20 00
04 13 00 00	– Тоннель (обделка). Деформационные швы (ДШ)	
04 13 10 00	– Деформационные швы. Температурно-осадочные ДШ	
04 13 11 00	– Температурно-осадочные ДШ. Открытого типа	
04 13 12 00	– Температурно-осадочные ДШ. Закрытого типа	
04 13 20 00	– Деформационные швы. Антисейсмические	
04 14 00 00	– Тоннель (обделка). Гидроизоляция	
04 14 10 00	– Гидроизоляция. Жесткая (торкрет)	
04 14 20 00	– Гидроизоляция. Гибкая оклеечная на битумной основе	
04 14 21 00	– Гибкая оклеечная на битумной основе. Внутренняя	 04 14 21 00

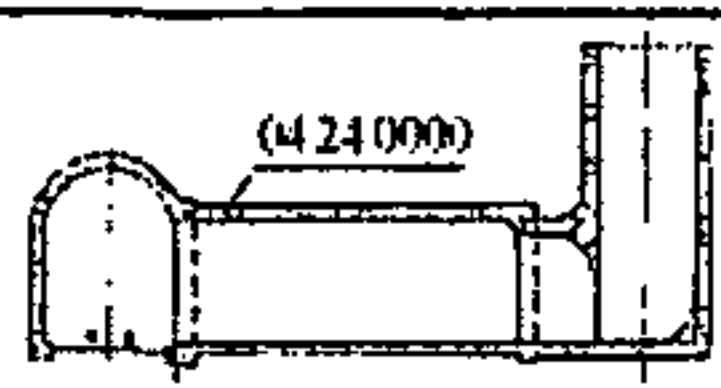
04 14 22 00	– Гибкая оклеечная на битумной основе. Наружная	
04 14 30 00	– Гидроизоляция.Metalлоизоляция	
04 14 31 00	– Metalлоизоляция. Внутренняя	
04 14 32 00	– Metalлоизоляция. Наружная	
04 14 40 00	– Гидроизоляция. Из полимерных смол	
04 14 50 00	– Гидроизоляция. Термопластичная на битумной основе	
04 14 60 00	– Гидроизоляция. Герметизация болтовых отверстий	
04 14 61 00	– Герметизация болтовых отверстий. В сборных железобетонных элементах	
04 14 62 00	– Герметизация болтовых отверстий. В сборных чугунных тубингах	
04 14 70 00	– Гидроизоляция. Чеканка швов сборных чугунных тубингов	
04 14 80 00	– Гидроизоляция. БУС, БРЦ	

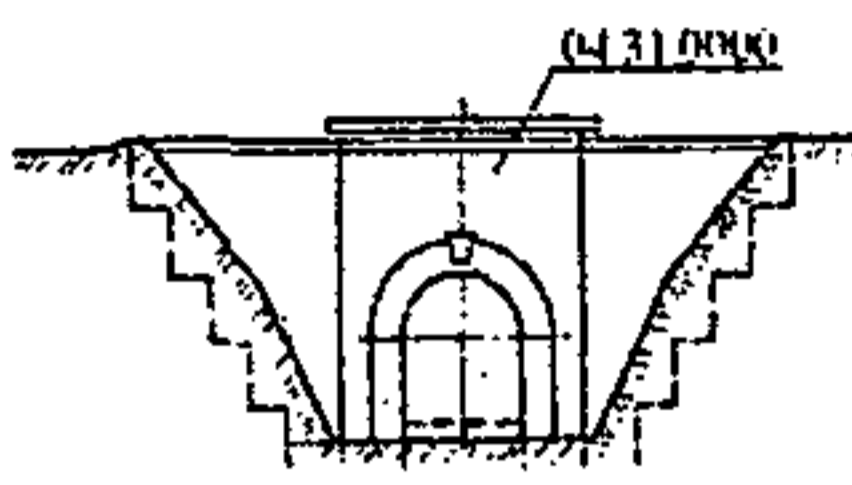
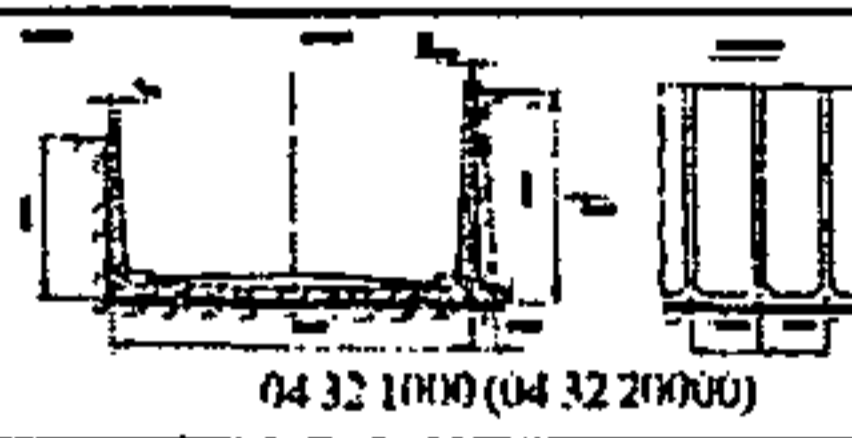
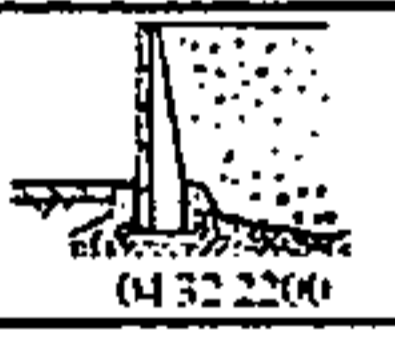
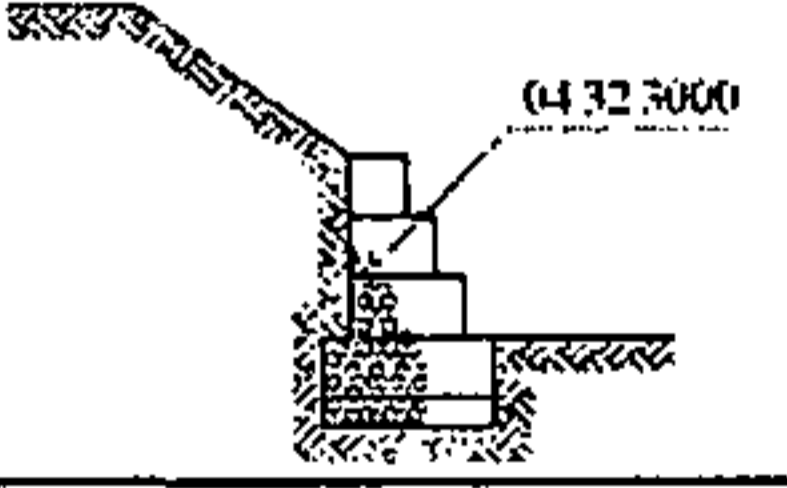
04 20 00 00	<i>Тоннельное сооружение. Специальные сооружения и элементы</i>	
04 21 00 00	– Специальные сооружения и элементы. Камера	
04 21 10 00	– Камера. Набрызгбетонная обделка	см. 04 11 30 00
04 21 20 00	– Камера. Монолитная бетонная обделка	см. 04 11 10 00
04 21 30 00	– Камера. Монолитная железобетонная обделка	см. 04 11 20 00
04 22 00 00	– Специальные сооружения и элементы. Людская ниша	
04 22 10 00	– Людская ниша. Набрызгбетонная обделка	см. 04 11 30 00
04 22 20 00	– Людская ниша. Монолитная бетонная обделка	см. 04 11 10 00
04 22 30 00	– Людская ниша. Монолитная железобетонная обделка	см. 04 11 20 00
04 23 00 00	– Специальные сооружения и элементы. Площадка аварийной остановки	
04 23 10 00	– Площадка аварийной остановки. Набрызгбетонная обделка	см. 04 11 30 00
04 23 20 00	– Площадка аварийной остановки. Монолитная бетонная обделка	см. 04 11 10 00

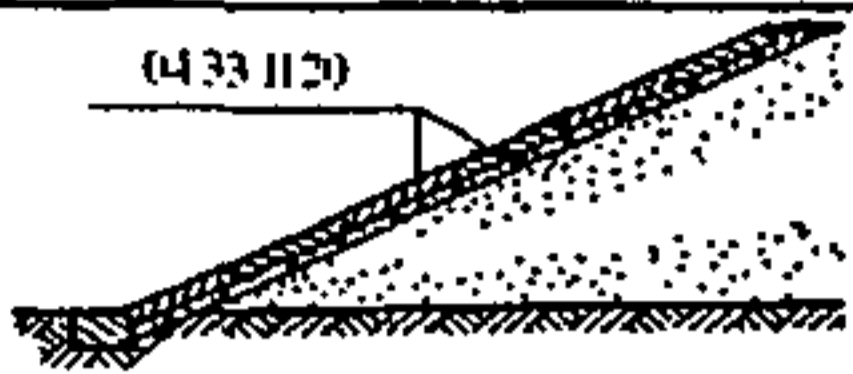
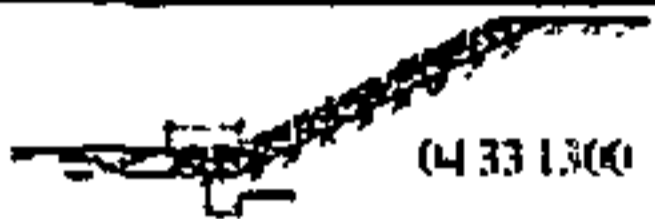
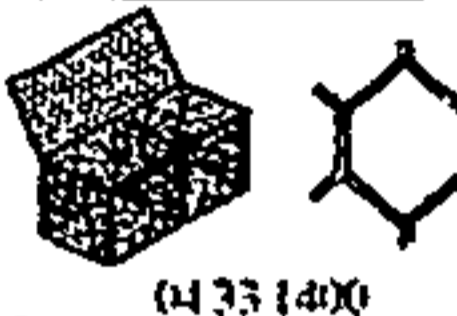
04 23 30 00	– Площадка аварийной остановки. Монолитная железобетонная обделка	см. 04 11 20 00
04 24 00 00	– Специальные сооружения и элементы. Соединительная выработка (сбойка, рассечка, ходок)	
04 24 10 00	– Соединительная выработка (сбойка, рассечка, ходок). Набрызгбетонная обделка	см. 04 11 30 00
04 24 20 00	– Соединительная выработка (сбойка, рассечка, ходок). Сборная обделка	
04 24 21 00	– Сборная обделка. Из чугунных тюбингов	см. 04 11 60 00
04 24 22 00	– Сборная обделка. Из железобетонных тюбингов	см. 04 11 40 00
04 25 00 00	– Специальные сооружения и элементы. Сервисная штольня	
04 25 10 00	– Сервисная штольня. Транспортная	
04 25 11 00	– Транспортная. Набрызгбетонная обделка	см. 04 11 30 00
04 25 12 00	– Транспортная. Сборная обделка	
04 25 12 10	– Сборная обделка. Из чугунных тюбингов	см. 04 11 60 00
04 25 12 20	– Сборная обделка. Из железобетонных тюбингов	см. 04 11 40 00
04 25 20 00	– Сервисная штольня. Дренажная	
04 25 21 00	– Дренажная. Набрызгбетонная обделка	см. 04 11 30 00
04 25 22 00	– Дренажная. Сборная обделка	
04 25 22 10	– Сборная обделка. Из чугунных тюбингов	см. 04 11 60 00
04 25 22 20	– Сборная обделка. Из железобетонных тюбингов	см. 04 11 40 00
04 25 30 00	– Сервисная штольня. Вентиляционная	
04 25 31 00	– Вентиляционная. Набрызгбетонная обделка	см. 04 11 30 00
04 25 32 00	– Вентиляционная. Сборная обделка	
04 25 32 10	– Сборная обделка. Из чугунных тюбингов	см. 04 11 60 00
04 25 32 20	– Сборная обделка. Из железобетонных тюбингов	см. 04 11 40 00

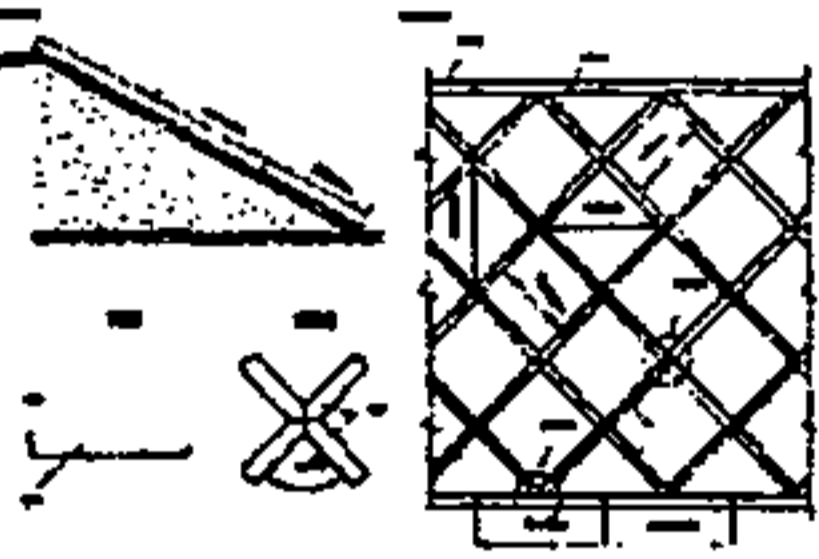
04 25 40 00	– Сервисная штольня. Эвакуационная	
04 25 41 00	– Эвакуационная. Набрызгбетонная обделка	см. 04 11 30 00
04 25 42 00	– Эвакуационная. Сборная обделка	
04 25 42 10	– Сборная обделка. Из чугунных тубингов	см. 04 11 60 00
04 25 42 20	– Сборная обделка. Из железобетонных тубингов	см. 04 11 40 00
04 30 00 00	Тоннельное сооружение. Сопряжения	
04 31 00 00	– Сопряжения. Портал (оголовок)	
04 31 10 00	– Портал (оголовок). Монолитный бетон	
04 31 20 00	– Портал (оголовок). Железобетон	
04 30 21 00	– Железобетон. Железобетон монолитный	
04 30 22 00	– Железобетон. Железобетон сборный	
04 31 30 00	– Портал (оголовок). Бутобетон	
04 32 00 00	– Сопряжения. Рампа	
04 32 10 00	– Рампа. Монолитный бетон	
04 32 20 00	– Рампа. Железобетон	
04 32 21 00	– Железобетон. Железобетон монолитный	
04 32 22 00	– Железобетон. Железобетон сборный	
04 32 30 00	– Рампа. Габионные конструкции	
04 33 00 00	– Сопряжения. Откосы насыпей (выемок)	
04 33 10 00	– Откосы насыпей (выемок). Укрепление	
04 33 11 00	– Укрепление. Железобетон	
04 33 11 10	– Железобетон. Железобетон монолитный	



04 33 11 20	– Железобетон. Железобетон сборный	
04 33 12 00	– Укрепление. Набрызгбетон	
04 33 13 00	– Укрепление. Мощение	
04 33 14 00	– Укрепление. Габрионные конструкции	
04 33 15 00	– Укрепление. Георешетка	
04 33 16 00	– Укрепление. Одерновка	
04 33 16 10	– Одерновка. Сплошная	
04 33 16 20	– Одерновка. Клеткой	
04 33 20 00	– Откосы насыпей (выемок). Величина заложения	
04 34 00 00	– Сопряжения. Подходы	
04 34 10 00	– Подходы. Покрытие проезжей части	
04 34 11 00	– Покрытие проезжей части. Асфальтобетонное покрытие	
04 34 12 00	– Покрытие проезжей части. Цементобетонное покрытие	

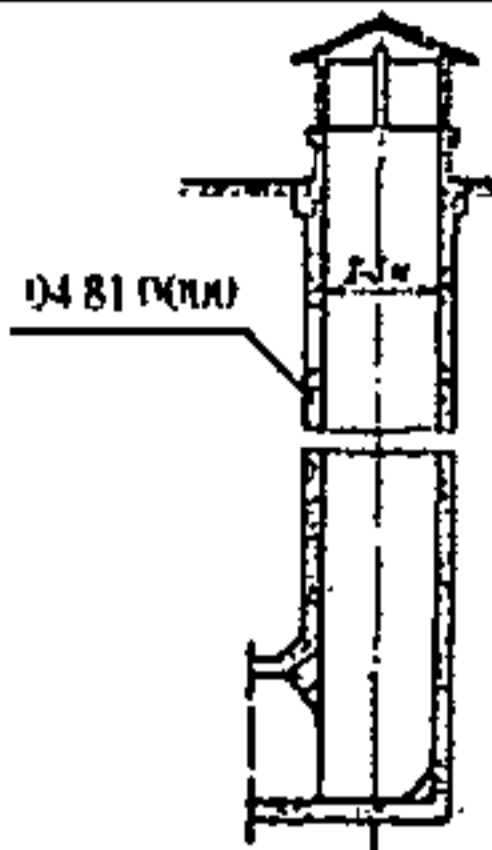
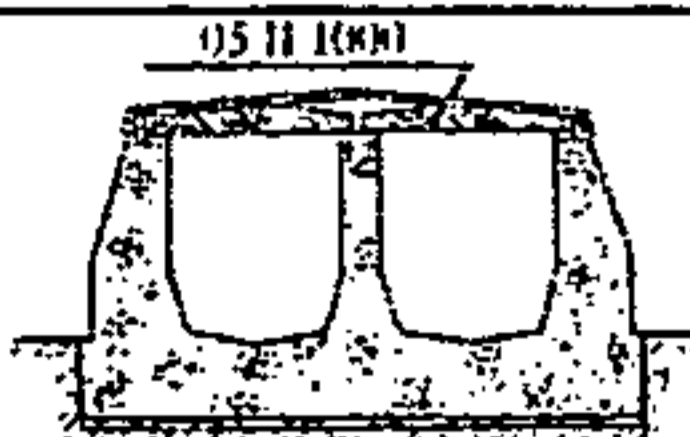

04 34 20 00	– Подходы. Дорожные знаки	
04 34 30 00	– Подходы. Лестничные сходы	
04 34 40 00	– Подходы. Водоотвод	
04 40 00 00	Тоннельное сооружение. Проезжая часть	
04 41 00 00	– Проезжая часть. Покрытие ездового полотна	
04 41 10 00	– Покрытие ездового полотна. Асфальтобетонное покрытие	
04 41 20 00	– Покрытие ездового полотна. Цементобетонное покрытие	
04 42 00 00	– Проезжая часть. Защитный слой гидроизоляции	
04 42 10 00	– Защитный слой гидроизоляции. Из цементобетона	
04 42 20 00	– Защитный слой гидроизоляции. Из асфальтобетона	
04 43 00 00	– Проезжая часть. Гидроизоляция	
04 43 10 00	– Гидроизоляция. Оклеечная	
04 43 11 00	– Оклеечная. Из битумной мастики с армированием мешковиной	
04 43 12 00	– Оклеечная. Из битумной мастики с армированием стеклотканью	
04 43 13 00	– Оклеечная. Рулонная дисперсноармированная на основе битума	
04 43 14 00	– Оклеечная. Рулонная на основе резинобитумных материалов	
04 43 20 00	– Гидроизоляция. Напыляемая	
04 43 30 00	– Гидроизоляция. Из гидрофобного бетона	
04 44 00 00	– Проезжая часть. Ограждения безопасности	
04 44 10 00	– Ограждения безопасности. Парапетные	
04 44 20 00	– Ограждения безопасности. Бордюрные	
04 44 30 00	– Ограждения безопасности. Барьерные	
04 44 40 00	– Ограждения безопасности. Комбинированные	
04 45 00 00	– Проезжая часть. Служебные проходы, тротуары	
04 45 10 00	– Служебные проходы, тротуары. Перильные ограждения	

04 45 11 00	– Перильные ограждения. Металлические	
04 45 12 00	– Перильные ограждения. Железобетонные	
04 45 20 00	– Служебные проходы, тротуары. Тротуарные плиты	
04 50 00 00	Тоннельное сооружение. Водоотвод	
04 51 00 00	– Водоотвод. Внутритоннельный водоотвод	
04 51 10 00	– Внутритоннельный водоотвод. Поперечные уклоны ездового полотна	
04 51 20 00	– Внутритоннельный водоотвод. Продольные уклоны ездового полотна	
04 51 30 00	– Внутритоннельный водоотвод. Продольные водоотводные лотки	
04 51 31 00	– Продольные водоотводные лотки. Открытого типа	
04 51 32 00	– Продольные водоотводные лотки. С решетками	
04 51 33 00	– Продольные водоотводные лотки. Утепленные	
04 51 40 00	– Внутритоннельный водоотвод. Продольные уклоны водоотводящих лотков	
04 51 40 00	– Внутритоннельный водоотвод. Смотровые колодцы	
04 51 40 00	– Внутритоннельный водоотвод. Водосборники	
04 51 40 00	– Внутритоннельный водоотвод. Дренажные штольни	
04 52 00 00	– Поверхностный водоотвод. Нагорные канавы	
04 52 10 00	– Поверхностный водоотвод. Надтоннельная полоса	
04 52 20 00	– Поверхностный водоотвод. Надтоннельный дренаж	
04 52 21 00	– Надтоннельный дренаж. Горизонтальный	
04 52 22 00	– Надтоннельный дренаж. Вертикальный	
04 60 00 00	Тоннельное сооружение. Припортальные сооружения	
04 61 00 00	– Припортальные сооружения. Помещения служб	
04 61 10 00	– Помещения служб. Служба охраны	

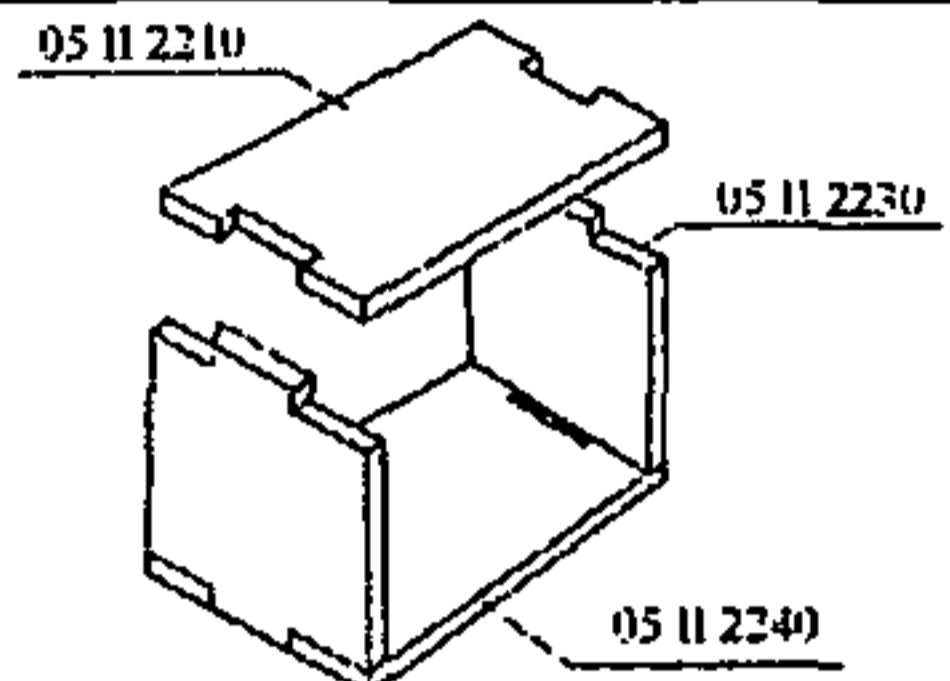
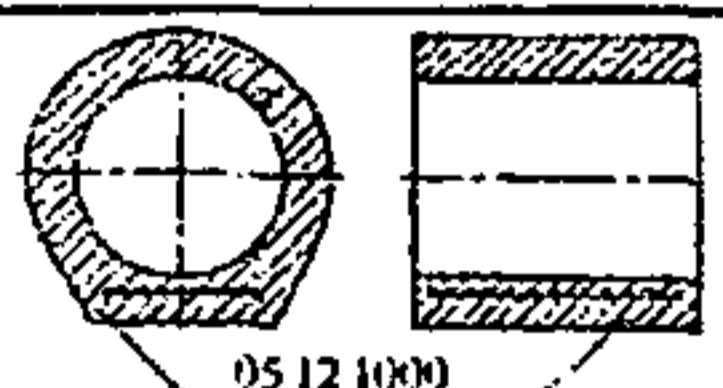
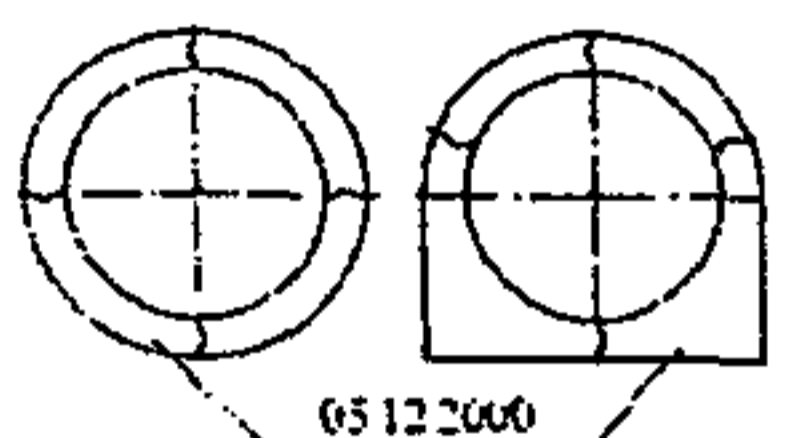
04 61 20 00	– Помещения служб. Служба эксплуатации	
04 61 30 00	– Помещения служб. Служба контроля и оплаты проезда	
04 61 40 00	– Помещения служб. Санитарно-бытовые помещения	
04 62 00 00	– Припортальные сооружения. Площадки разворота транспорта	
04 70 00 00	<i>Тоннельное сооружение. Инженерные системы (ИС)</i>	
04 71 00 00	– Инженерные системы. Обеспечивающие ИС	
04 71 10 00	– Обеспечивающие ИС. Система энергоснабжения	
04 71 20 00	– Обеспечивающие ИС. Система освещения	
04 71 30 00	– Обеспечивающие ИС. Система вентиляции	
04 71 40 00	– Обеспечивающие ИС. Система отопления	
04 71 50 00	– Обеспечивающие ИС. Система водоснабжения и канализации	
04 71 60 00	– Обеспечивающие ИС. Система автоматики	
04 71 70 00	– Обеспечивающие ИС. Система сигнализации	
04 71 80 00	– Обеспечивающие ИС. Система связи	
04 71 90 00	– Обеспечивающие ИС. Система видеонаблюдения	
04 72 10 00	– Инженерные системы. Содействующие ИС	
04 72 20 00	– Содействующие ИС. Система регулирования дорожного движения	
04 72 30 00	– Содействующие ИС. Система громкоговорящего оповещения	
04 72 40 00	– Содействующие ИС. Система защиты от несанкционированного доступа	
04 72 50 00	– Содействующие ИС. Система обнаружения возгорания	
04 72 60 00	– Содействующие ИС. Система пожаротушения	
04 72 70 00	– Содействующие ИС. Система очистных сооружений	

04 80 00 00	Тоннельное сооружение. Шахтный ствол	
04 81 00 00	– Шахтный ствол. Вертикальный	
04 81 10 00	– Вертикальный. Монолитная бетонная обделка	см. 04 11 10 00
04 81 20 00	– Вертикальный. Монолитная железобетонная обделка	см. 04 11 20 00
04 81 30 00	– Вертикальный. Сборная обделка	
04 81 31 00	– Сборная обделка. Из железобетонных тюбингов	см. 04 11 41 00
04 81 32 00	– Сборная обделка. Из железобетонных усиленных тюбингов	см. 04 11 42 00
04 81 33 00	– Сборная обделка. Из чугунных тюбингов	см. 04 11 60 00
04 82 00 00	– Шахтный ствол. Наклонный	
04 82 10 00	– Наклонный. Монолитная бетонная обделка	см. 04 11 10 00
04 82 20 00	– Наклонный. Монолитная железобетонная обделка	см. 04 11 20 00
04 82 30 00	– Наклонный. Сборная обделка	
04 82 31 00	– Сборная обделка. Из железобетонных тюбингов	см. 04 11 41 00
04 82 32 00	– Сборная обделка. Из железобетонных усиленных тюбингов	см. 04 11 42 00
04 82 33 00	– Сборная обделка. Из чугунных тюбингов	см. 04 11 60 00
05 00 00 00	Водопрпускная труба	
05 10 00 00	Водопрпускная труба. Тело трубы	
05 11 00 00	– Тело трубы. Железобетонное	
05 11 10 00	– Железобетонное. Монолитное	

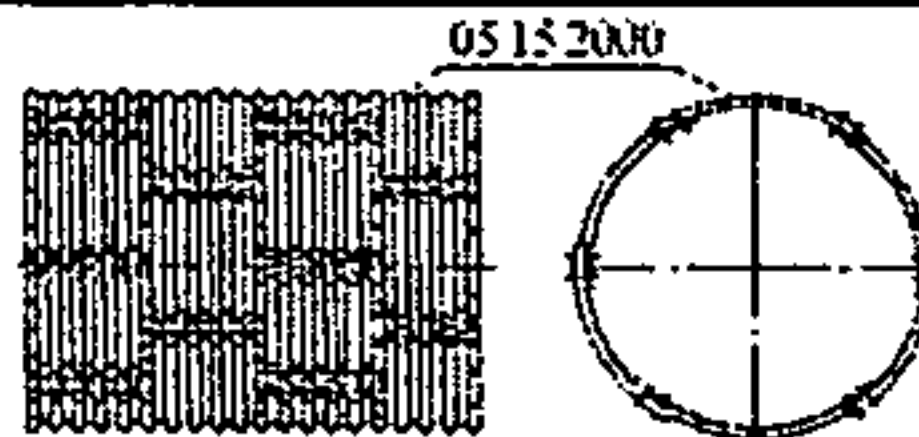
05 11 20 00	– Железобетонное. Сборное	
05 11 21 00	– Сборное. С непрерывным контуром обделки	
05 11 22 00	– Сборное. С членением контура на сегменты	
05 11 22 10	– С членением контура на сегменты. Плита перекрытия	
05 11 22 20	– С членением контура на сегменты. Свод перекрытия	
05 11 22 30	– С членением контура на сегменты. Стеновые плиты	
05 11 22 40	– С членением контура на сегменты. Лотковая плита	
05 12 00 00	– Тело трубы. Бетонное	
05 12 10 00	– Бетонное. Монолитное	
05 12 20 00	– Бетонное. Сборное	
05 13 00 00	– Тело трубы. Каменное	
05 14 00 00	– Тело трубы. Металлическое	
05 14 10 00	– Металлическое. Бесшовное	
05 14 20 00	– Металлическое. Электросварное	
05 15 00 00	– Тело трубы. Из гофрированного металла	
05 15 10 00	– Из гофрированного металла. С непрерывным контуром	

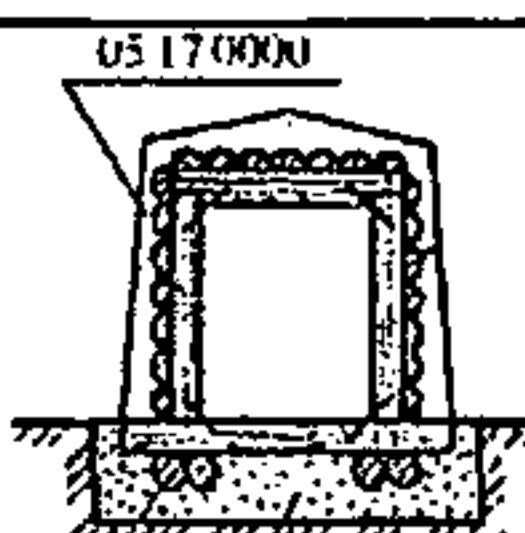
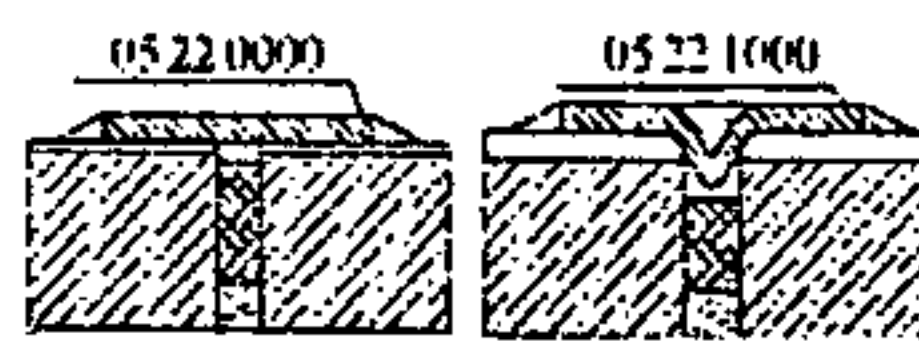
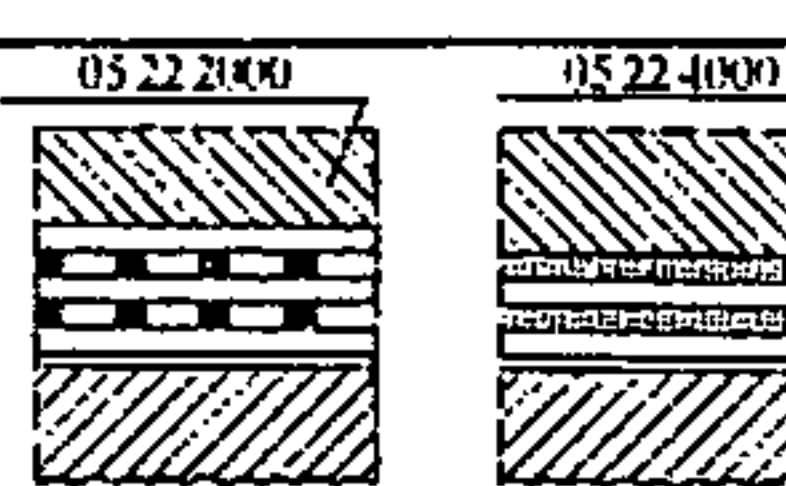
05 15 11 00	– С непрерывным контуром. С оцинковкой	
05 15 12 00	– С непрерывным контуром. Без оцинковки	
05 15 20 00	– Из гофрированного металла. С членением контура на сегменты	
05 15 21 00	– С членением контура на сегменты. С оцинковкой	
05 15 22 00	– С членением контура на сегменты. Без оцинковки	
05 16 00 00	– Тело трубы. Из полимерных материалов	
05 16 10 00	– Из полимерных материалов. Из полиэфирного стеклопластика	
05 16 20 00	– Из полимерных материалов. Из клееной древесины	
05 17 00 00	– Тело трубы. Деревянное	
05 17 10 00	– Деревянное. Пропитанное антисептиком	
05 17 20 00	– Деревянное. Не пропитанное антисептиком	
05 20 00 00	Водопрпускная труба. Гидроизоляция	
05 21 00 00	– Гидроизоляция. Обмазочная гидроизоляция	
05 21 10 00	– Обмазочная гидроизоляция. Из битумной мастики	
05 21 20 00	– Обмазочная гидроизоляция. Из асбестобитумной мастики	
05 22 00 00	– Гидроизоляция. Оклеечная гидроизоляция	
05 22 10 00	– Оклеечная гидроизоляция. Из битумной мастики с армированием мешковиной	
05 22 20 00	– Оклеечная гидроизоляция. Из битумной мастики с армированием стеклотканью	
05 22 30 00	– Оклеечная гидроизоляция. Рулонная дисперсно-армированная на основе битума	

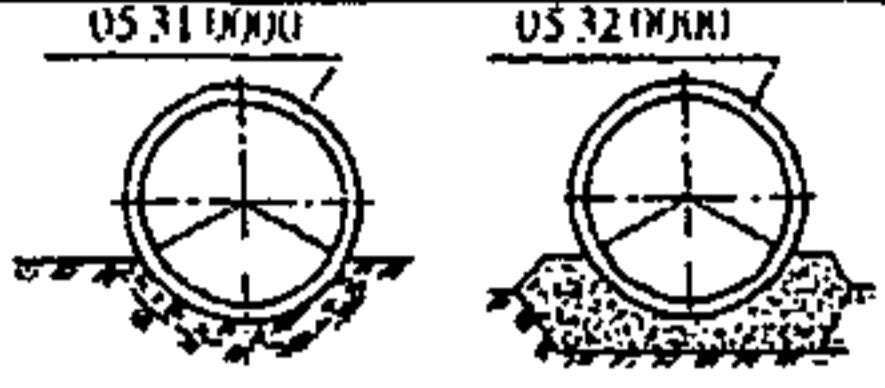
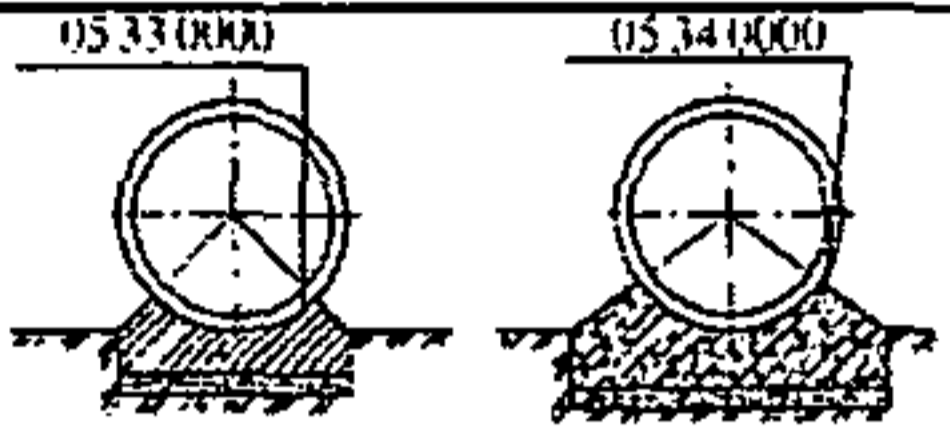
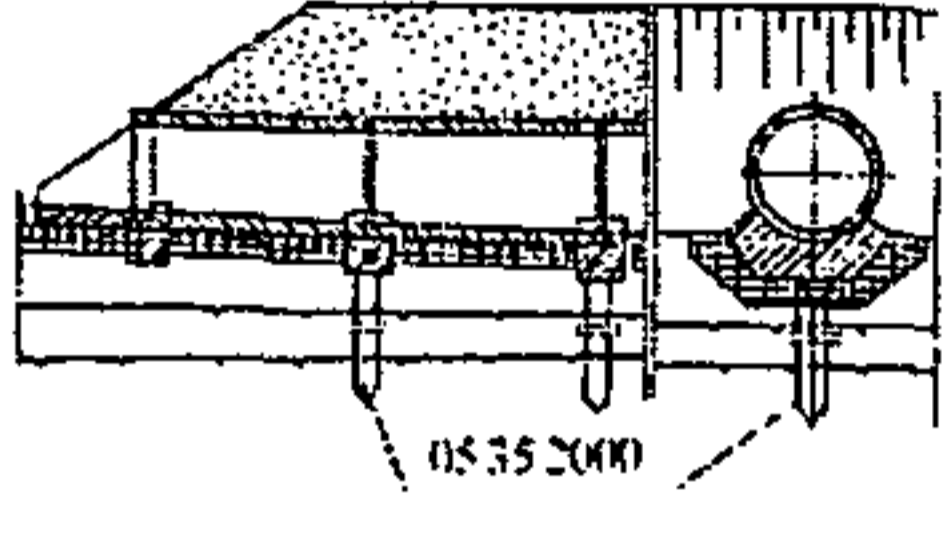
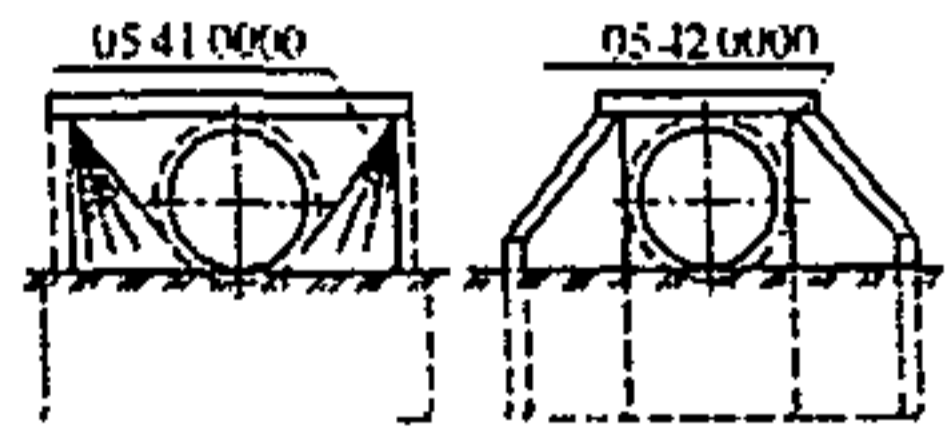
05 22 40 00	– Оклеечная гидроизоляция. Рулонная на основе резинобитумных материалов	
05 30 00 00	Водопрпускная труба. Фундамент	
05 31 00 00	– Фундамент. Естественное грунтовое основание	
05 32 00 00	– Фундамент. Искусственная грунтовая подушка	
05 33 00 00	– Фундамент. Из сборных железобетонных элементов	
05 34 00 00	– Фундамент. Из монолитного бетона	
05 35 00 00	– Фундамент. Свайный	
05 35 10 00	– Свайный. Плита ростверка	
05 35 11 00	– Плита ростверка. Из монолитного железобетона	
05 35 12 00	– Плита ростверка. Из сборного железобетона	
05 35 20 00	– Свайный. Сваи забивные	
05 35 30 00	– Свайный. Сваи буронабивные	
05 35 40 00	– Свайный. Столбы погружные	
05 35 50 00	– Свайный. Столбы буронабивные	
05 35 60 00	– Свайный. Сваи винтовые	
05 40 00 00	Водопрпускная труба. Оголовки	
05 41 00 00	– Оголовки. Портальные	
05 41 10 00	– Портальные. Из монолитного железобетона	
05 41 20 00	– Портальные. Из сборного железобетона	
05 42 00 00	– Оголовки. Раструбные	
05 42 10 00	– Раструбные. Портальная стенка	
05 42 11 00	– Портальная стенка. Из монолитного железобетона	

05 42 12 00	– Портальная стенка. Из сборного железобетона	
05 42 13 00	– Портальная стенка. Из габионов	
05 42 14 00	– Портальная стенка. Из армогрунта	
05 42 15 00	– Портальная стенка. Из деревянных элементов	
05 42 20 00	– Раструбные. Открылки	
05 42 21 00	– Открылки. Из монолитного железобетона	
05 42 22 00	– Открылки. Из сборного железобетона	
05 42 23 00	– Открылки. Из габионов	
05 42 24 00	– Открылки. Из армогрунта	
05 42 25 00	– Открылки. Деревянные	
05 43 00 00	– Оголовки. Воротниковые	
05 43 10 00	– Воротниковые. Из монолитного железобетона	
05 43 20 00	– Воротниковые. Из сборного железобетона	
05 44 00 00	– Оголовки. Обтекаемые	
05 44 10 00	– Обтекаемые. Из монолитного железобетона	
05 44 20 00	– Обтекаемые. Из сборного железобетона	
05 50 00 00	Водопропускная труба. Русло	
05 51 00 00	– Русло. Подводное	
05 51 10 00	– Подводное. Без укрепления	
05 51 20 00	– Подводное. С укреплением бетонными плитами	
05 51 30 00	– Подводное. С укреплением железобетонными плитами	
05 51 40 00	– Подводное. С укреплением камнем	
05 52 00 00	– Русло. Отводное	
05 52 10 00	– Отводное. Без укрепления	
05 52 20 00	– Отводное. С укреплением бетонными плитами	
05 52 30 00	– Отводное. С укреплением железобетонными плитами	
05 52 40 00	– Отводное. С укреплением камнем	

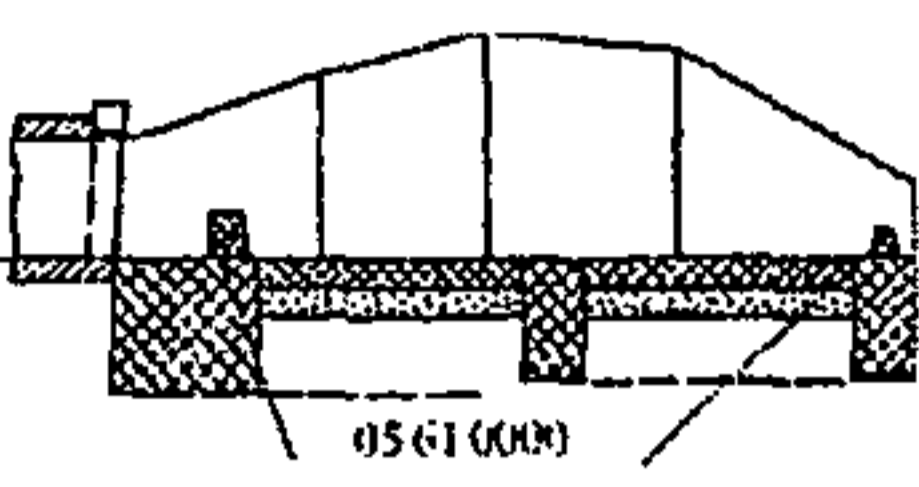
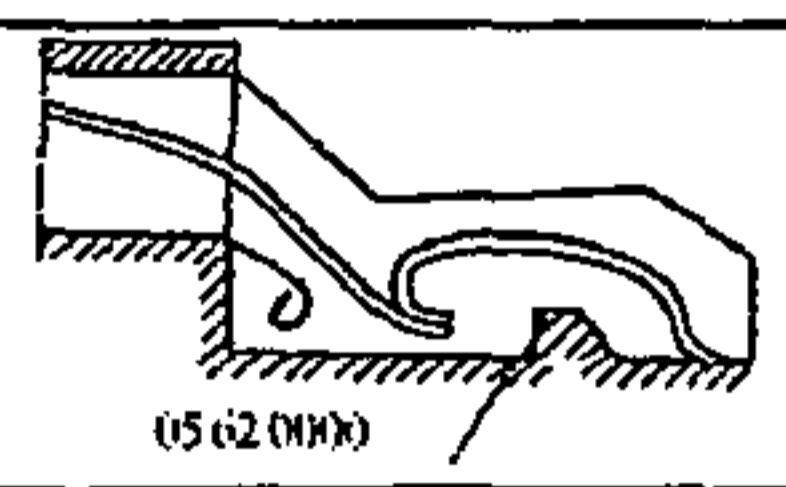
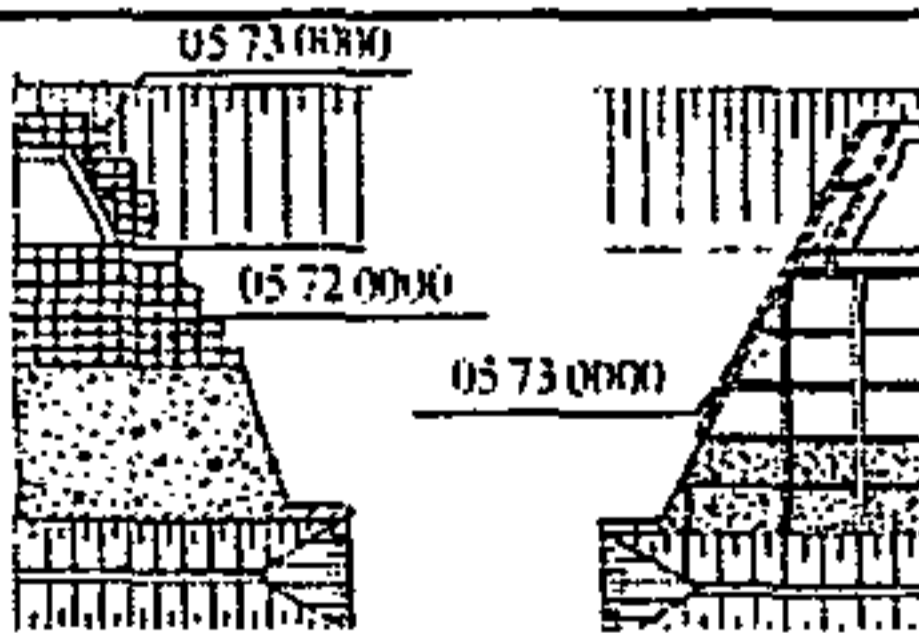
05 60 00 00	Водопрпускная труба. Гасители потока	
05 61 00 00	– Гасители потока. Водобойные пороги	
05 61 10 00	– Водобойные пороги. Из сборного железобетона	
05 61 20 00	– Водобойные пороги. Из монолитного железобетона	
05 62 00 00	– Гасители потока. Расширяющийся водобойный колодец с водобойными стенками	
05 62 10 00	– Расширяющийся водобойный колодец с водобойными стенками. Из сборного железобетона	
05 62 20 00	– Расширяющийся водобойный колодец с водобойными стенками. Из монолитного железобетона	
05 63 00 00	– Гасители потока. Поперечные ребра	
05 63 10 00	– Поперечные ребра. Из сборного железобетона	
05 63 20 00	– Поперечные ребра. Из монолитного железобетона	
05 70 00 00	Водопрпускная труба. Укрепления	
05 71 00 00	– Укрепления. Камень	
05 71 10 00	– Камень. Одиночное	
05 71 20 00	– Камень. Двойное	
05 72 00 00	– Укрепления. Сборные бетонные плиты	
05 73 00 00	– Укрепления. Монолитный бетон	

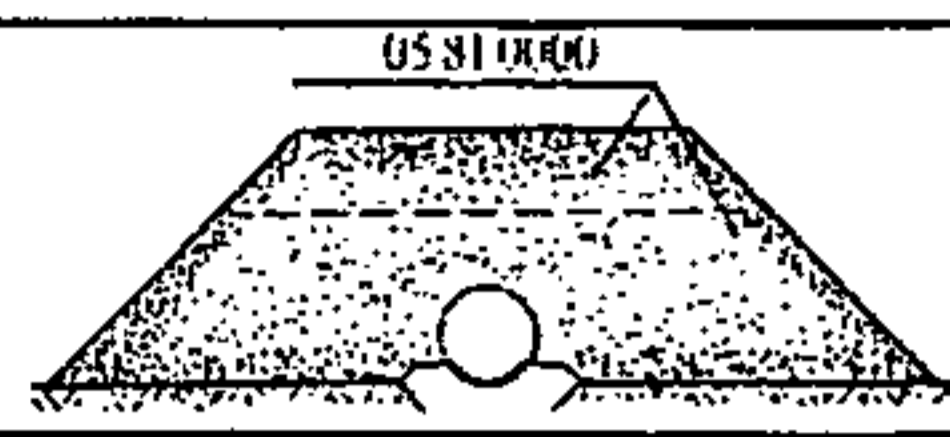
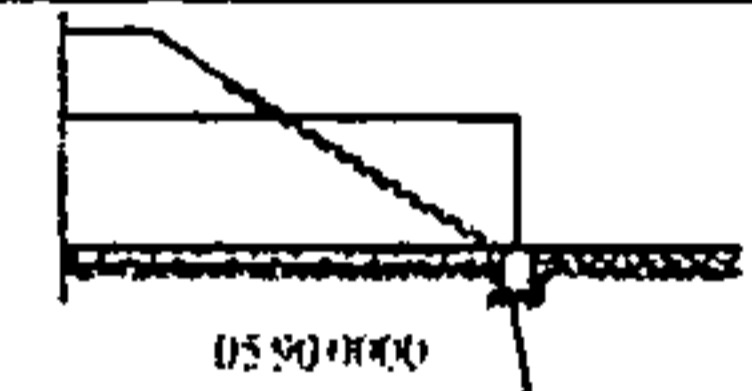
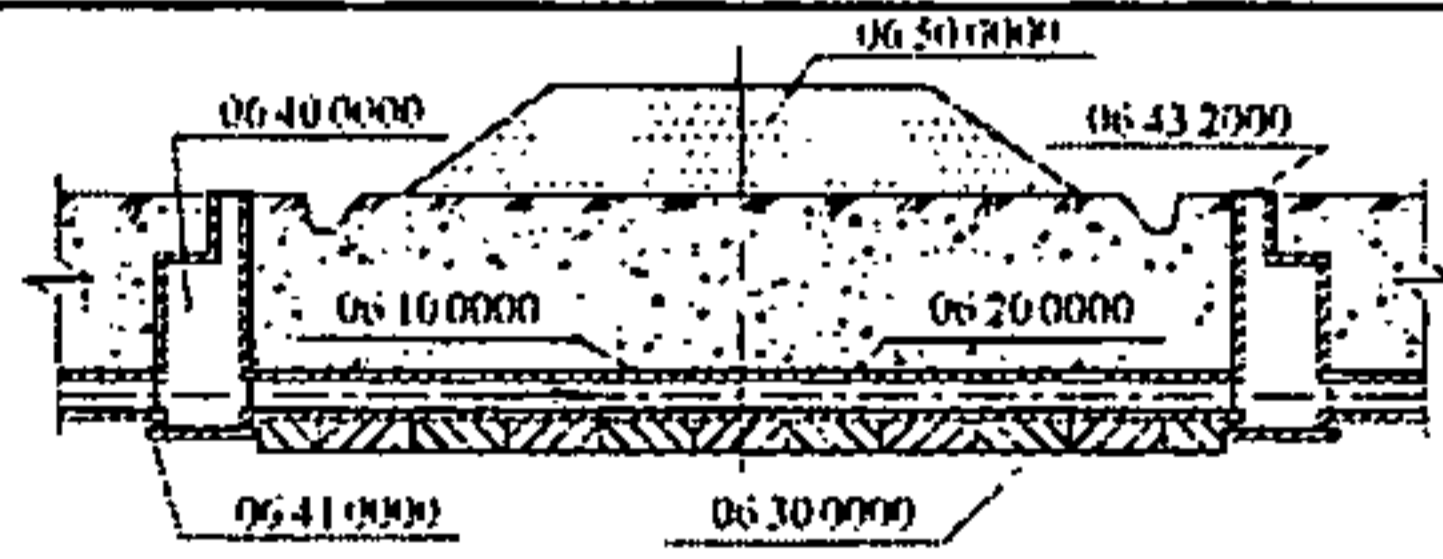
05 74 00 00	– Укрепления. Габионы	
05 80 00 00	<i>Водопропускная труба. Грунт засыпки</i>	
05 81 00 00	– Грунт засыпки. Песчаный	
05 82 00 00	– Грунт засыпки. Крупнообломочный	
05 82 10 00	– Грунт засыпки. Галька	
05 82 20 00	– Грунт засыпки. Гравий	
05 82 30 00	– Грунт засыпки. Дресва	
05 82 40 00	– Грунт засыпки. Щебень	
05 83 00 00	– Грунт засыпки. Армированный текстилем	
05 90 00 00	<i>Водопропускная труба. Противофильтрационный экран</i>	
06 00 00 00	Дюкер	
06 10 00 00	<i>Дюкер. Тело дюкера</i>	См. 05 10 00 00
06 11 00 00	– Тело дюкера. Железобетонное	См. 05 11 00 00
06 11 10 00	– Железобетонное. Монолитное	См. 05 11 10 00
06 11 20 00	– Железобетонное. Сборное	См. 05 11 20 00
06 11 21 00	– Сборное. С непрерывным контуром обделки	См. 05 11 21 00
06 11 22 00	– Сборное. С членением контура на сегменты	См. 05 11 22 00
06 11 22 10	– С членением контура на сегменты. Плита перекрытия	См. 05 11 22 10

06 11 22 20	– С членением контура на сегменты. Свод перекрытия	См. 05 11 22 20
06 11 22 30	– С членением контура на сегменты. Стеновые плиты	См. 05 11 22 30
06 11 22 40	– С членением контура на сегменты. Лотковая плита	См. 05 11 22 40
06 12 00 00	– Тело дюкера. Бетонное	См. 05 12 00 00
06 12 10 00	– Бетонное. Монолитное	См. 05 12 10 00
06 12 20 00	– Бетонное. Сборное	См. 05 12 20 00
06 13 00 00	– Тело дюкера. Каменное	См. 05 13 00 00
06 14 00 00	– Тело дюкера. Металлическое	См. 05 14 00 00
06 14 10 00	– Металлическое. Бесшовное	См. 05 14 10 00
06 14 20 00	– Металлическое. Электросварное	См. 05 14 20 00
06 15 00 00	– Тело дюкера. Из гофрированного металла	См. 05 15 00 00
06 15 10 00	– Из гофрированного металла. С непрерывным контуром	См. 05 15 10 00
06 15 11 00	– С непрерывным контуром. С оцинковкой	См. 05 15 11 00
06 15 12 00	– С непрерывным контуром. Без оцинковки	См. 05 15 12 00
06 15 20 00	– Из гофрированного металла. С членением контура на сегменты	См. 05 15 20 00
06 15 21 00	– С членением контура на сегменты. С оцинковкой	См. 05 15 21 00
06 15 22 00	– С членением контура на сегменты. Без оцинковки	См. 05 15 22 00
06 16 00 00	– Тело дюкера. Из полимерных материалов	См. 05 16 00 00
06 16 10 00	– Из полимерных материалов. Из полиэфирного стеклопластика	См. 05 16 10 00
06 16 20 00	– Из полимерных материалов. Из клееной древесины	См. 05 16 20 00
06 20 00 00	<i>Дюкер. Гидроизоляция</i>	См. 05 20 00 00
06 21 00 00	– Гидроизоляция. Обмазочная гидроизоляция	См. 05 21 00 00
06 21 10 00	– Обмазочная гидроизоляция. Из битумной мастики	См. 05 21 10 00
06 21 20 00	– Обмазочная гидроизоляция. Из асбестобитумной мастики	См. 05 21 20 00
06 22 00 00	– Гидроизоляция. Оклеечная гидроизоляция	См. 05 22 00 00

06 22 10 00	– Оклеечная гидроизоляция. Из битумной мастики с армированием мешковиной	См. 05 22 10 00
06 22 20 00	– Оклеечная гидроизоляция. Из битумной мастики с армированием стеклотканью	См. 05 22 20 00
06 22 30 00	– Оклеечная гидроизоляция. Рулонная дисперсно-армированная на основе битума	См. 05 22 30 00
06 22 40 00	– Оклеечная гидроизоляция. Рулонная на основе резинобитумных материалов	См. 05 22 40 00
06 30 00 00	Дюкер. Фундамент дюкера	См. 05 30 00 00
06 31 00 00	– Фундамент дюкера. Естественное грунтовое основание	См. 05 31 00 00
06 32 00 00	– Фундамент дюкера. Искусственная грунтовая подушка	См. 05 32 00 00
06 33 00 00	– Фундамент дюкера. Из сборных железобетонных элементов	См. 05 33 00 00
06 34 00 00	– Фундамент дюкера. Из монолитного бетона	См. 05 34 00 00
06 35 00 00	– Фундамент дюкера. Свайный	См. 05 35 00 00
06 35 10 00	– Свайный. Плита ростверка	См. 05 35 10 00
06 35 11 00	– Плита ростверка. Из монолитного железобетона	См. 05 35 11 00
06 35 12 00	– Плита ростверка. Из сборного железобетона	См. 05 35 12 00
06 35 20 00	– Свайный. Сваи забивные	См. 05 35 20 00
06 35 30 00	– Свайный. Сваи буронабивные	См. 05 35 30 00
06 35 40 00	– Свайный. Столбы погружные	См. 05 35 40 00
06 35 50 00	– Свайный. Столбы буронабивные	См. 05 35 50 00
06 35 60 00	– Свайный. Сваи винтовые	См. 05 35 60 00
06 40 00 00	Дюкер. Камеры	
06 41 00 00	– Камеры. Плита основания	
06 42 00 00	– Камеры. Футляр	
06 43 20 00	– Камеры. Люк	

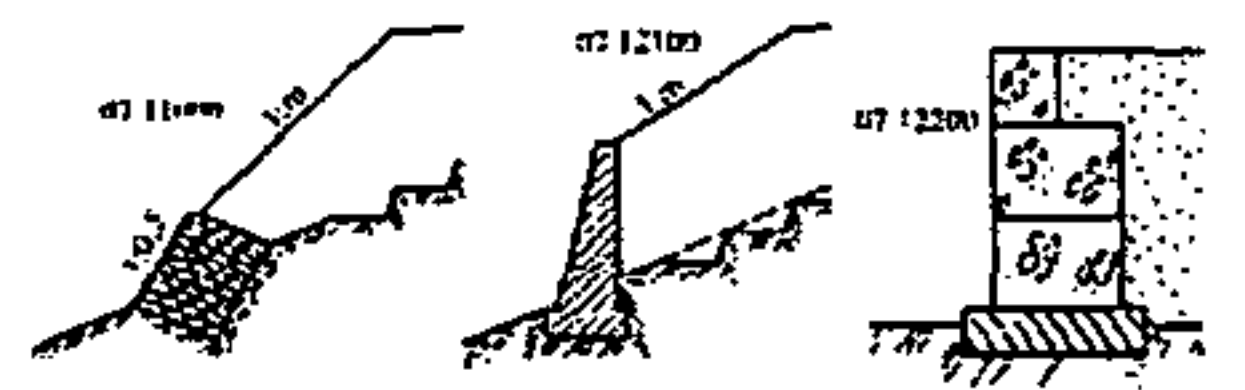
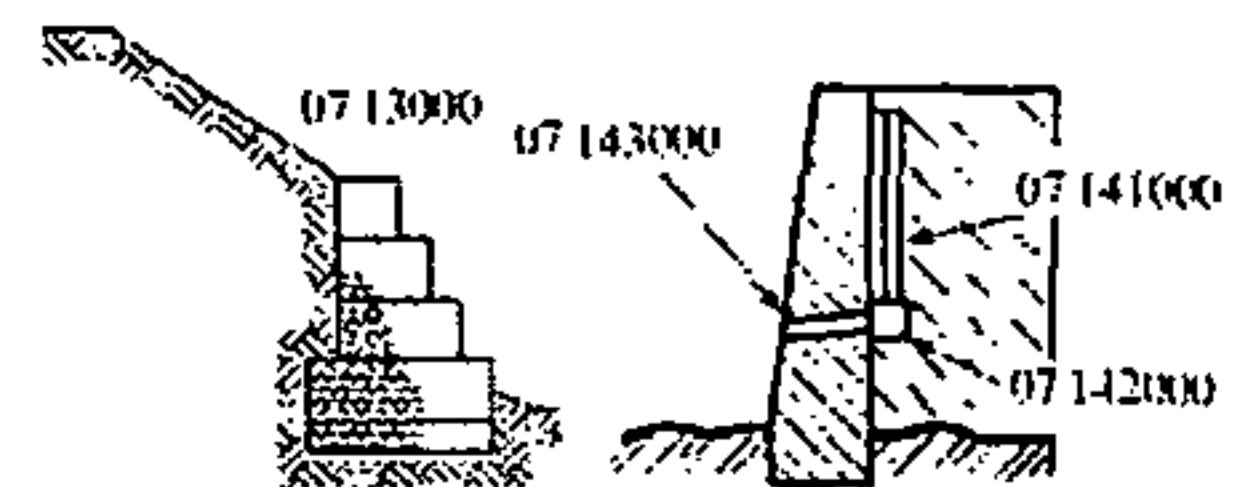
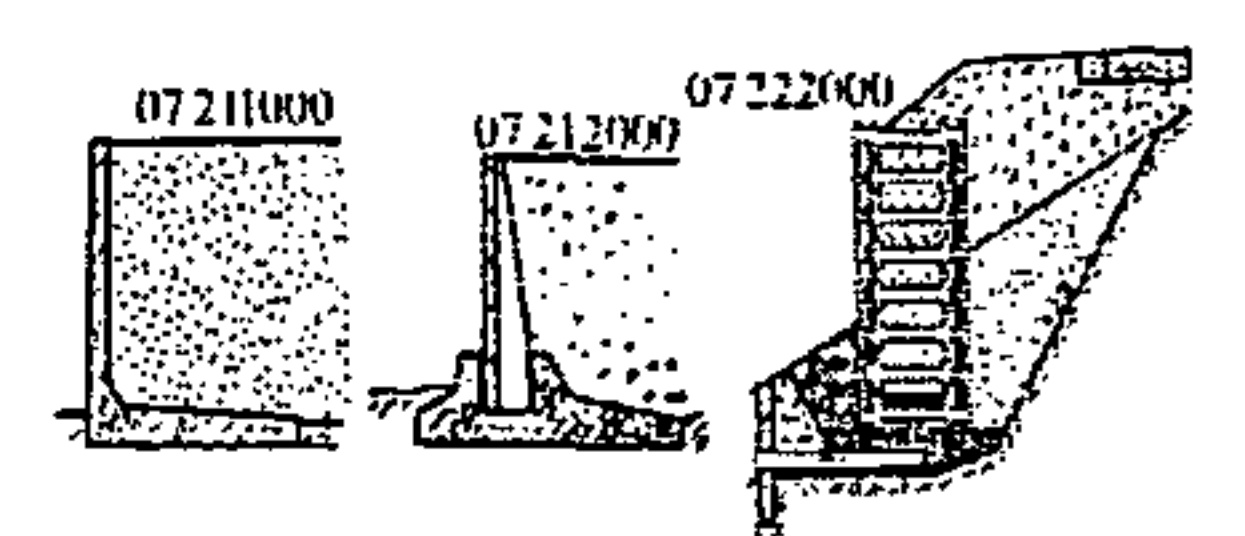
06 50 00 00	<i>Дюкер. Грунт засыпки</i>	
06 51 00 00	– Грунт засыпки. Песчаный	
06 52 00 00	– Грунт засыпки. Крупнообломочный	
06 52 10 00	– Грунт засыпки. Галька	
06 52 20 00	– Грунт засыпки. Гравий	
06 52 30 00	– Грунт засыпки. Дресва	
06 52 40 00	– Грунт засыпки. Щебень	
06 53 00 00	– Грунт засыпки. Армированный текстилем	
07 00 00 00	Подпорная стена	
07 10 00 00	<i>Подпорная стена. Массивная</i>	
07 11 00 00	– Массивная. Из каменной кладки	
07 12 00 00	– Массивная. Бетонная	
07 12 10 00	– Бетонная. Монолитная	
07 12 20 00	– Бетонная. Сборная	
07 13 00 00	– Массивная. Из габионной кладки	
07 14 00 00	<i>Подпорная стена. Дренаж</i>	
07 14 10 00	– Дренаж. Вертикальный дрен	
07 14 20 00	– Дренаж. Горизонтальный дрен	
07 14 30 00	– Дренаж. Сливная трубка	
07 20 00 00	<i>Подпорная стена. Облегченная</i>	
07 21 00 00	– Облегченная. Углового профиля	
07 21 10 00	– Углового профиля. Из монолитного железобетона	
07 21 20 00	– Углового профиля. Из сборного железобетона	
07 22 00 00	– Облегченная. Ряжевая	
07 22 10 00	– Ряжевая. Деревянная	

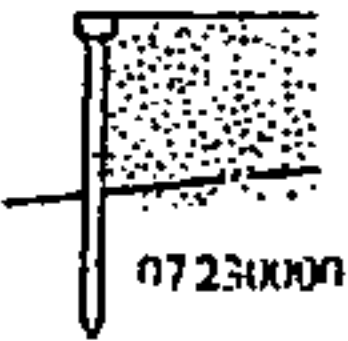
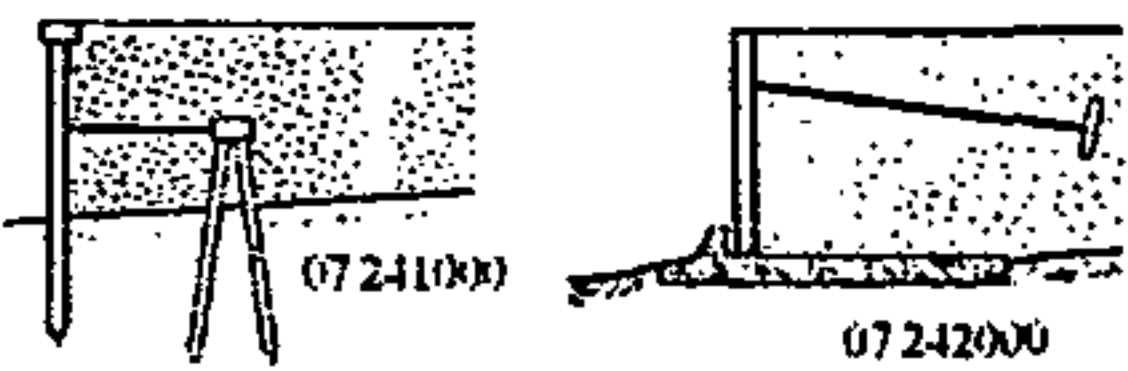
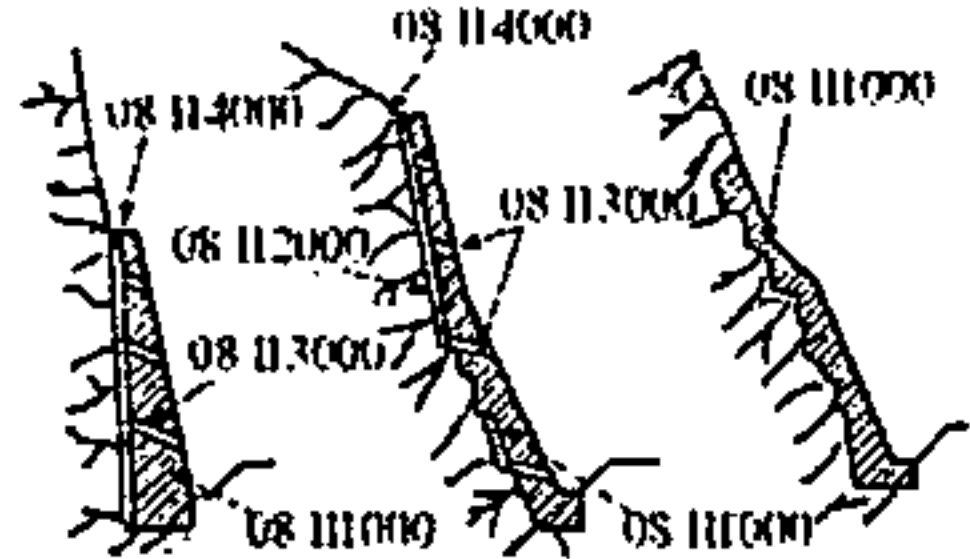
07 22 20 00	– Ряжевая. Из сборного железобетона	
07 23 00 00	– Облегченная. Шпунтовая	
07 23 10 00	– Шпунтовая. Из металлических шпунтовых свай	
07 23 10 00	– Шпунтовая. Из железобетонных шпунтовых свай	
07 23 10 00	– Шпунтовая. Из буровых секущихся свай	
07 24 00 00	– Облегченная. Анкерная	
07 24 10 00	– Анкерная. Шпунтовая	
07 24 20 00	– Анкерная. Углового профиля	
07 25 00 00	– Облегченная. Армогрунтовая	
07 25 10 00	– Армогрунтовая. С монолитной облицовкой	
07 25 20 00	– Армогрунтовая. Со сборной облицовкой	
07 26 00 00	Подпорная стена. Дренаж	
07 26 10 00	– Дренаж. Вертикальный дрен	
07 26 20 00	– Дренаж. Горизонтальный дрен	
07 26 30 00	– Дренаж. Сливная трубка	
08 00 00 00	Одевающая стена	
08 10 00 00	Одевающая стена. Гравитационного типа	
08 11 00 00	– Гравитационного типа. Из монолитного бетона	
08 11 10 00	– Из монолитного бетона. Массив стены	
08 11 20 00	– Из монолитного бетона. Дренажный слой	
08 11 30 00	– Из монолитного бетона. Дренажное отверстие	
08 11 40 00	– Из монолитного бетона. Гидроизоляция	
08 12 00 00	– Гравитационного типа. Из каменной кладки	
08 20 00 00	Одевающая стена. Анкерного типа	
08 21 00 00	– Анкерного типа. Из монолитного железобетона	

08 20 00 00	– Анкерного типа. Из сборного железобетона	
09 00 00 00	Противолавинное сооружение	
09 10 00 00	<i>Противолавинное сооружение. Снегозадерживающее сооружение</i>	
09 11 00 00	– Снегозадерживающее сооружение. Стена	
09 12 00 00	– Снегозадерживающее сооружение. Вал	
09 13 00 00	– Снегозадерживающее сооружение. Терраса	
09 20 00 00	<i>Противолавинное сооружение. Отклоняющее сооружение</i>	
09 21 00 00	– Отклоняющее сооружение. Отбойная дамба	
09 21 10 00	– Отбойная дамба. Тело дамбы	
09 21 20 00	– Отбойная дамба. Укрепление откоса	
09 22 00 00	– Отклоняющее сооружение. Отбойная стенка	
09 23 00 00	– Отклоняющее сооружение. Ров	
09 23 10 00	– Ров. Укрепление откоса	
09 30 00 00	<i>Противолавинное сооружение. Галерея</i>	<p>The drawing shows a cross-section of a gallery structure. It includes a roof, side walls, and a floor. Various parts are labeled with codes: 09 31 60 00 (roof), 09 31 70 00 (roof edge), 09 31 30 00 (roof structure), 09 31 20 00 (side wall), 09 31 90 00 (floor), 09 31 40 00 (foundation), and 09 31 10 00 (base). The drawing is a detailed technical sketch showing the assembly of these components.</p>
09 31 00 00	– Галерея. Открытого типа	
09 31 10 00	– Галерея. Открытого типа. Стенка	
09 31 11 00	– Стенка. Гидроизоляция	
09 31 20 00	– Галерея. Открытого типа. Фундамент стенки	
09 31 30 00	– Галерея. Открытого типа. Стойка	
09 31 40 00	– Галерея. Открытого типа. Фундамент стойки	
09 31 50 00	– Галерея. Открытого типа. Ригель	
09 31 60 00	– Галерея. Открытого типа. Плита перекрытия	
09 31 71 00	– Плита перекрытия. Гидроизоляция	
09 31 80 00	– Галерея. Открытого типа. Засыпка	

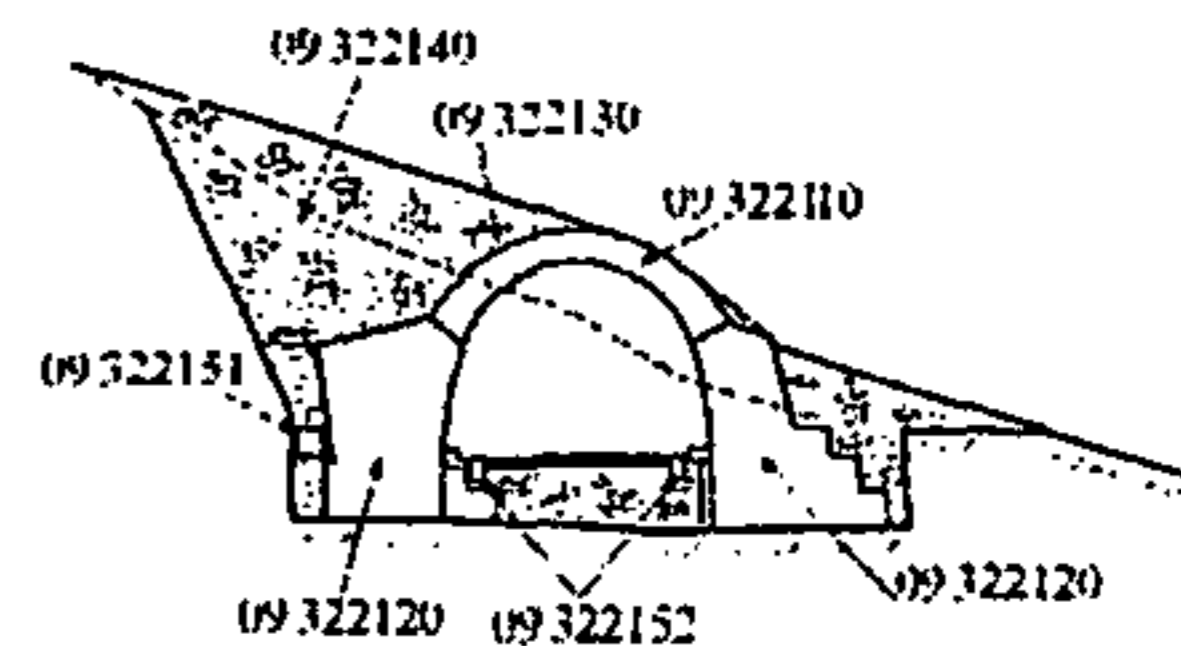
09 31 90 00	– Галерея. Открытого типа. Водоотвод	
09 31 91 00	– Галерея. Открытого типа. Водоотвод. Дренаж	
09 31 92 00	– Галерея. Открытого типа. Водоотвод. Лоток	
09 32 00 00	– Галерея. Закрытого типа	
09 32 10 00	– Закрытого типа. Балочная	
09 32 11 00	– Стенка	
09 32 12 00	– Фундамент стенки	
09 32 13 00	– Балка перекрытия	
09 32 14 00	– Плита перекрытия	
09 32 15 00	– Гидроизоляция	
09 32 16 00	– Засыпка	
09 32 16 00	– Водоотвод	
09 32 16 10	– Водоотвод. Дренаж	
09 32 16 20	– Водоотвод. Лоток	
09 32 20 00	– Галерея. Закрытого типа. Арочная	
09 32 21 00	– Арочная. Бетонная (железобетонная)	
09 32 21 10	– Свод	
09 32 21 20	– Опорная подушка	
09 32 21 30	– Гидроизоляция	
09 32 21 40	– Засыпка	
09 32 21 50	– Водоотвод	
09 32 21 51	– Водоотвод. Дренаж	
09 32 21 52	– Водоотвод. Лоток	
09 32 22 00	– Арочная. Каменная (кирпичная) кладка	
09 32 22 10	– Свод	
09 32 22 20	– Опорная подушка	

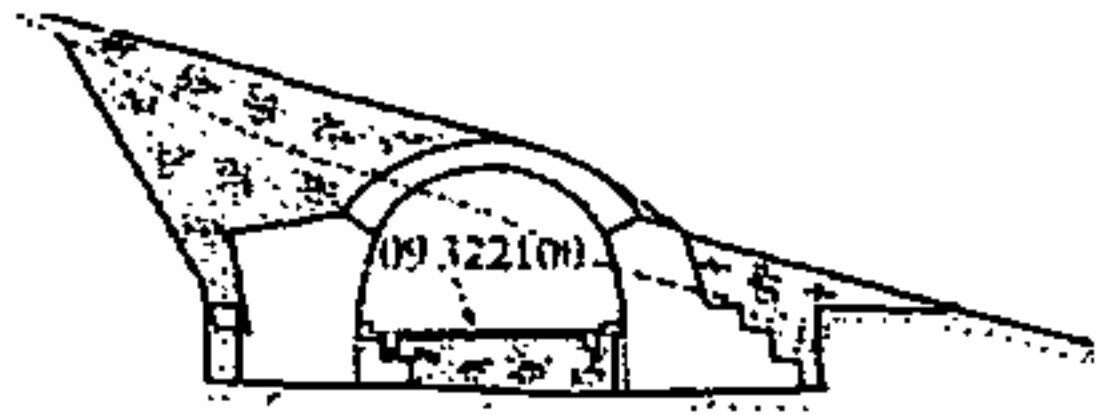
09 32 22 30	– Гидроизоляция	
09 32 22 40	– Засыпка	
09 32 22 50	– Водоотвод	
09 32 22 51	– Водоотвод. Дренаж	
09 32 22 52	– Водоотвод. Лоток	
09 32 23 00	– Арочная. Металлическая (гофрированная)	
09 32 23 10	– Свод	
09 32 23 20	– Опорная подушка	
09 32 23 30	– Засыпка	
09 32 23 40	– Водоотвод	
09 32 23 50	– Водоотвод. Дренаж	
09 32 23 51	– Водоотвод. Лоток	
09 33 00 00	– Галерея. Полотно проезда (см. 01 10 00 00)	
09 33 10 00	– Полотно проезда. Одежда ездового полотна (см. 01 10 00 00)	
09 33 20 00	– Полотно проезда. Основание	
09 34 00 00	– Галерея. Эксплуатационные обустройства	
10 00 00 00	Селепроводное сооружение (селедук)	
10 10 00 00	<i>Селедук. Галерея</i>	
10 11 00 00	– Галерея. Балочная.	
10 11 10 00	– Стенка	
10 11 20 00	– Фундамент стенки	
10 11 30 00	– Балка перекрытия	
10 11 40 00	– Плита перекрытия	

10 11 50 00	– Гидроизоляция	
10 11 60 00	– Засыпка	
10 11 70 00	– Водоотвод	
10 11 80 00	– Водоотвод. Дренаж	
10 11 90 00	– Водоотвод. Лоток	
10 12 00 00	– Галерея. Арочная	
10 12 10 00	– Свод	
10 12 20 00	– Опорная подушка	
10 12 30 00	– Гидроизоляция	
10 12 40 00	– Засыпка	
10 12 50 00	– Водоотвод	
10 12 60 00	– Водоотвод. Дренаж	
10 12 70 00	– Водоотвод. Лоток	
10 20 00 00	Селесдук. Селеспуск	
10 21 00 00	– Селеспуск. Направляющая дамба	
10 22 00 00	– Селеспуск. Направляющая стенка	
10 23 00 00	– Селеспуск. Лоток	
10 24 00 00	– Селеспуск. Упор	
10 30 00 00	Селесдук. Полотно проезда (см. 01 10 00 00)	
10 31 00 00	– Полотно проезда. Одежда ездового полотна (см.01 10 00 00)	
10 32 00 00	– Полотно проезда. Основание	
10 33 00 00	– Селесдук. Эксплуатационные обустройства	
11 00 00 00	Противокампнепадное сооружение	
11 10 00 00	Противокампнепадное сооружение. Улавливающее сооружение	

11 11 00 00	– Улавливающее сооружение. Ров		
11 12 00 00	– Улавливающее сооружение. Стенка		
11 20 00 00	Противокаменная сооружение. Галерея		
11 21 00 00	– Галерея. Открытого типа		
11 21 10 00	– Галерея. Открытого типа. Стенка		
11 21 11 00	– Стенка. Гидроизоляция		
11 21 20 00	– Галерея. Открытого типа. Фундамент стенки	<p>The drawing shows a cross-section of a gallery structure. It includes a foundation for the wall (II 212000), a wall (II 211000), a floor slab (II 210000), a support post (II 213000), and a drainage system (II 218000, II 216000, II 213000). The drawing is a technical sketch with hatching and dimension lines.</p>	
11 21 30 00	– Галерея. Открытого типа. Стойка		
11 21 40 00	– Галерея. Открытого типа. Фундамент стойки		
11 21 50 00	– Галерея. Открытого типа. Балка перекрытия		
11 21 60 00	– Галерея. Открытого типа. Плита перекрытия		
11 21 71 00	– Плита перекрытия. Гидроизоляция		
11 21 80 00	– Галерея. Открытого типа. Засыпка		
11 21 90 00	– Галерея. Открытого типа. Водоотвод		
11 21 91 00	– Галерея. Открытого типа. Водоотвод. Дренаж		
11 21 92 00	– Галерея. Открытого типа. Водоотвод. Лоток		
11 22 00 00	– Галерея. Закрытого типа		
11 22 10 00	– Галерея. Закрытого типа. Балочная		
... ..	(см. 09 32 10 00 – 09 32 16 20)		
11 22 16 20			
11 22 20 00	– Галерея. Закрытого типа. Арочная.		
11 22 21 00	– Арочная. Бетонная (железобетонная)		
... ..	(см. 09 32 21 00 – 09 32 21 52)		
11 22 21 52			
11 22 22 00	– Арочная. Каменная (кирпичная) кладка		
... ..	(см. 09 32 22 00 – 09 32 22 52)		

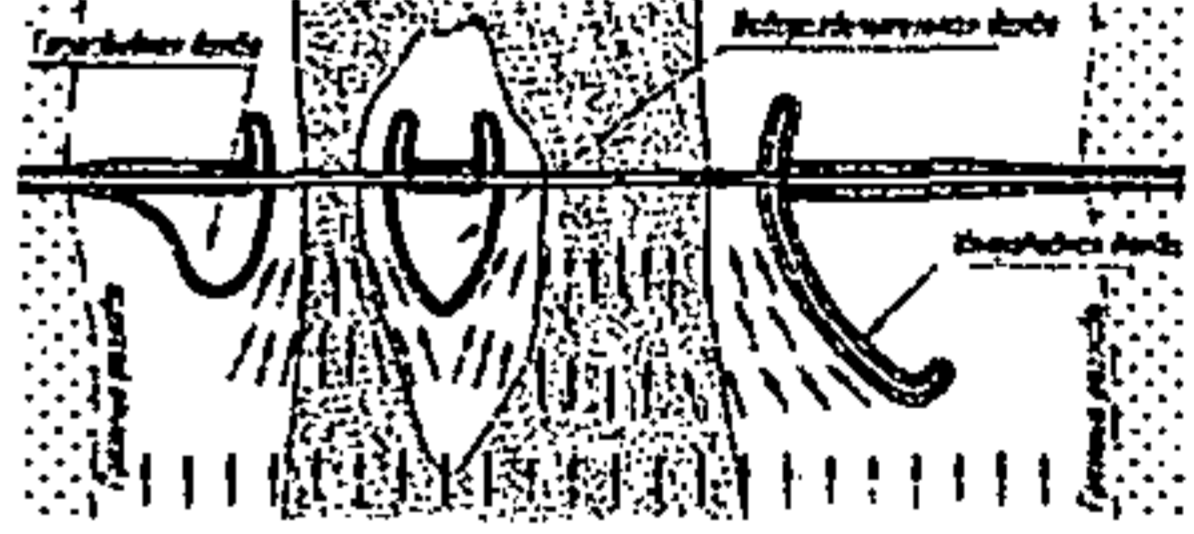
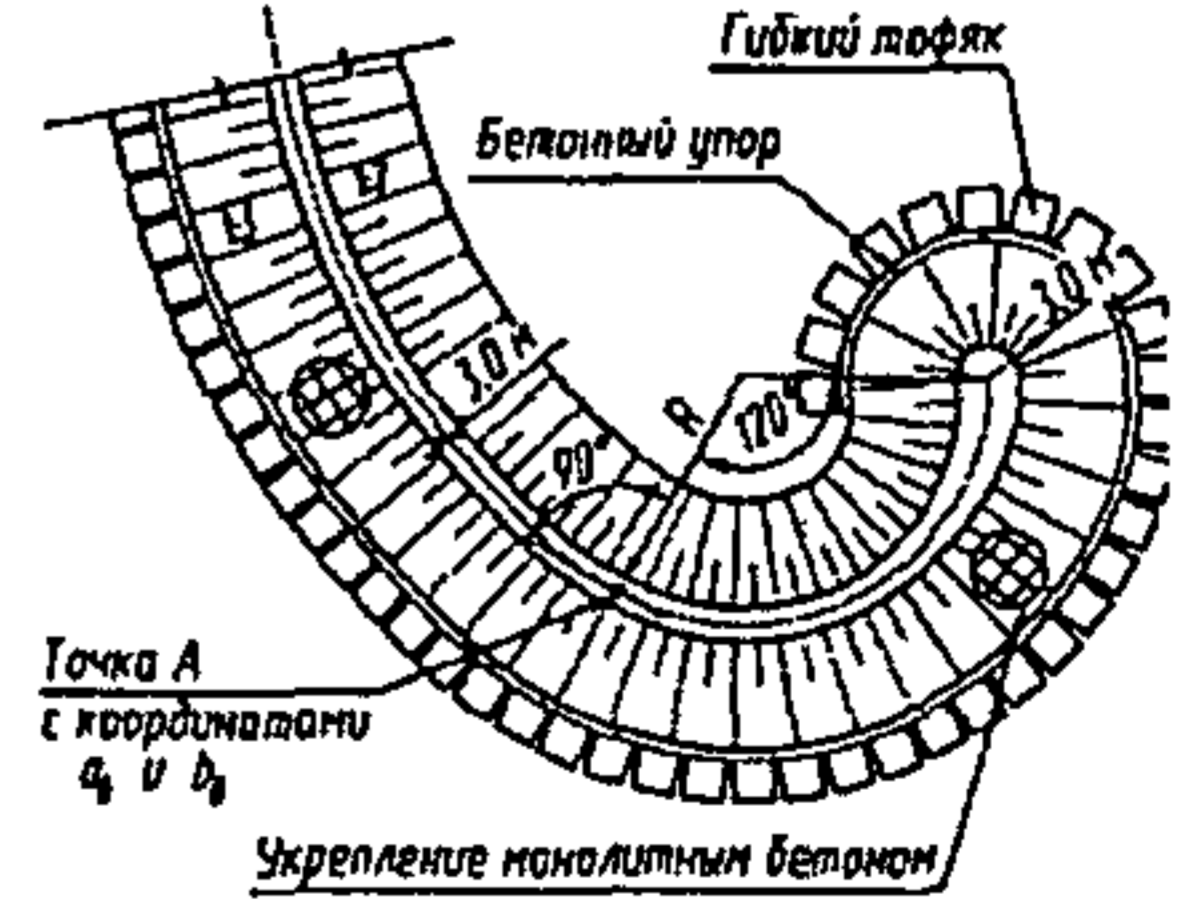
11 22 22 52		
11 22 23 00	– Арочная. Металлическая (гофрированная) (см. 09 32 23 00 – 09 32 23 51)	
... ..		
11 22 23 51		
11 23 00 00	– Галерея. Полотно проезда (см. 01 10 00 00)	
11 23 10 00	– Полотно проезда. Одежда ездового полотна (см. 01 10 00 00)	
11 23 20 00	– Полотно проезда. Основание	
11 30 00 00	<i>Галерея. Эксплуатационные устройства</i>	
12 00 00 00	Биопереход	
12 10 00 00	<i>Биопереход. Мостового типа (см. 01 00 00 00)</i>	
12 20 00 00	<i>Биопереход. Тоннельного типа (см. 04 00 00 00)</i>	
12 30 00 00	<i>Биопереход. Трубного типа (см. 05 00 00 00)</i>	
13 00 00 00	Регуляционное сооружение	
13 10 00 00	<i>Регуляционное сооружение. Струенаправляющая дамба</i>	
13 11 00 00	– Струенаправляющая дамба. Голова дамбы	
13 12 00 00	– Струенаправляющая дамба. Тело дамбы	

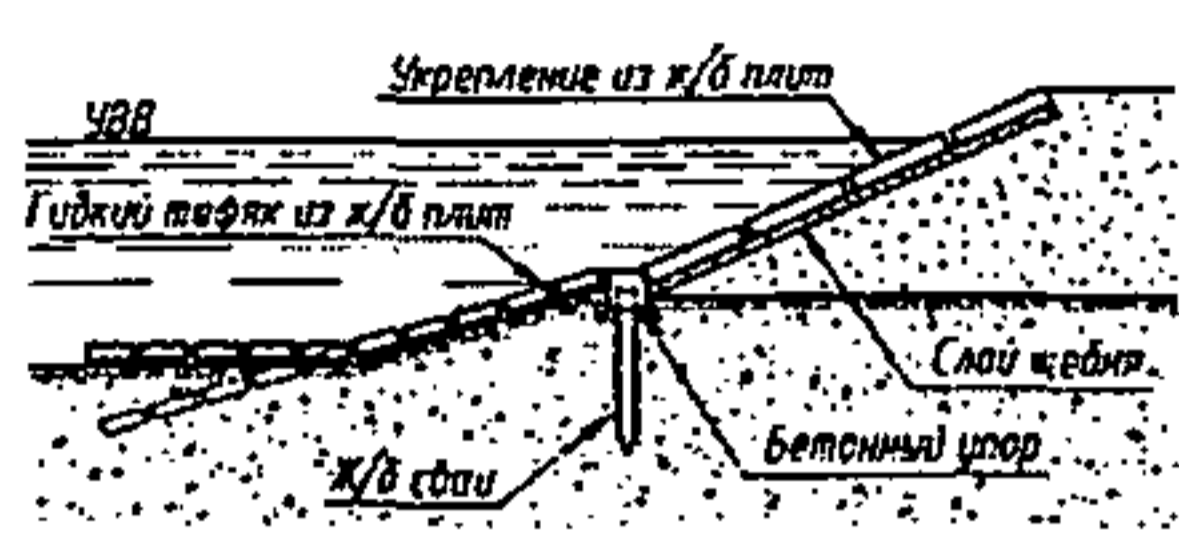
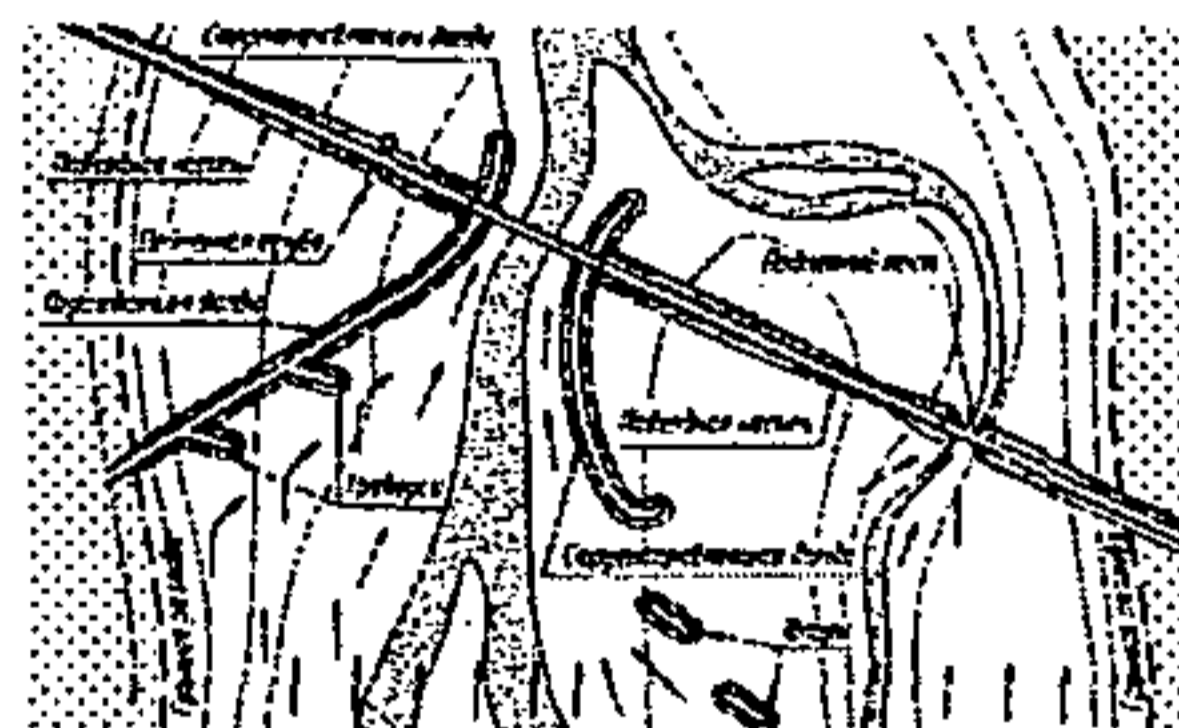
13 13 00 00	– Струенаправляющая дамба. Откосы дамбы	
13 13 10 00	– Откосы дамбы. Укрепление откосов	
13 13 11 00	– Укрепление откосов. Монолитный бетон	
13 13 12 00	– Укрепление откосов. Сборный бетон	
13 13 13 00	– Укрепление откосов. Матрасы Рено	
13 13 14 00	– Укрепление откосов. Засев трав	
13 13 15 00	– Укрепление откосов. Наброска	
13 13 15 10	– Наброска. Природный камень	
13 13 15 20	– Наброска. Рваный камень	
13 13 15 30	– Наброска. Бетонные блоки	
13 14 00 00	– Струенаправляющая дамба. Основание дамбы	
13 14 10 00	– Основание дамбы. Бетонный упор	
13 14 20 00	– Основание дамбы. Гибкий тюфяк	
13 20 00 00	Регуляционное сооружение. Оградительная дамба	
13 21 00 00	– Оградительная дамба. Тело дамбы	
13 21 10 00	– Тело дамбы. Земляная насыпь	
13 21 20 00	– Тело дамбы. Габионная кладка	
13 22 00 00	– Оградительная дамба. Откосы земляной дамбы	
13 22 10 00	– Откосы земляной дамбы. Укрепление откосов	
... ..	(см. 13 13 10 00 – 13 13 15 30)	
13 22 15 30		
13 23 00 00	– Оградительная дамба. Основание земляной дамбы	
... ..	(см. 13 14 00 00 – 13 14 20 00)	

ОДМ 218.2.012-2011

13 23 20 00		
13 30 00 00	Регуляционное сооружение. Водоразделительная дамба	
13 31 00 00	– Водоразделительная дамба. Тело дамбы	
13 32 00 00	– Водоразделительная дамба. Голова дамбы	
13 33 00 00	– Водоразделительная дамба. Откосы дамбы	
13 33 10 00	– Откосы дамбы. Укрепление откосов (см. 13 13 10 00 – 13 13 15 30)	
... ..		
13 33 15 30		
13 34 00 00	– Оградительная дамба. Основание дамбы (см. 13 14 00 00 – 13 14 20 00)	
... ..		
13 34 20 00		
13 40 00 00	Регуляционное сооружение. Русловая затопляемая дамба	
13 41 00 00	– Русловая затопляемая дамба. Тело дамбы	
13 41 10 00	– Тело дамбы. Наброска	
13 41 11 00	– Наброска. Из природного камня	
13 41 12 00	– Наброска. Из рваного камня	
13 41 13 00	– Наброска. Из бетонных блоков	
13 41 20 00	– Тело дамбы. Габионная кладка	
13 50 00 00	Регуляционное сооружение. Поперечная шпора	
13 51 00 00	– Поперечная шпора. Тело шпоры	
13 51 10 00	– Тело шпоры. Наброска (см. 13 41 10 00 – 13 41 13 00)	
... ..		
13 51 13 00		
13 51 20 00	– Тело шпоры. Габионная кладка	

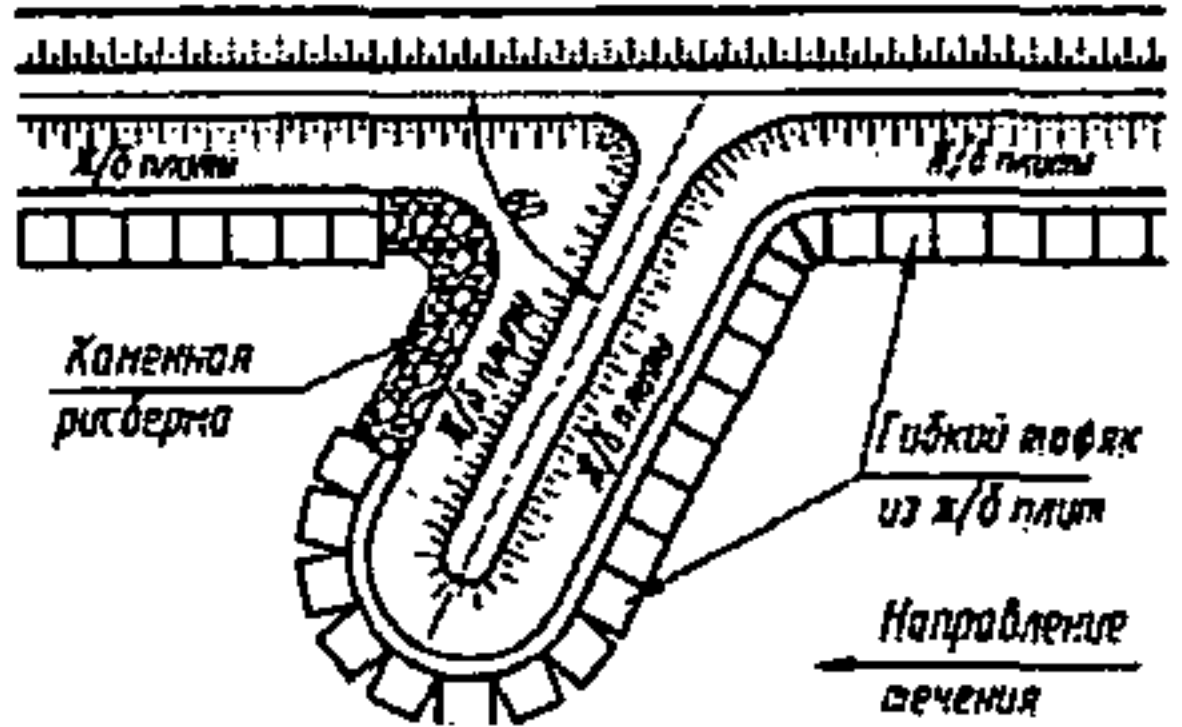
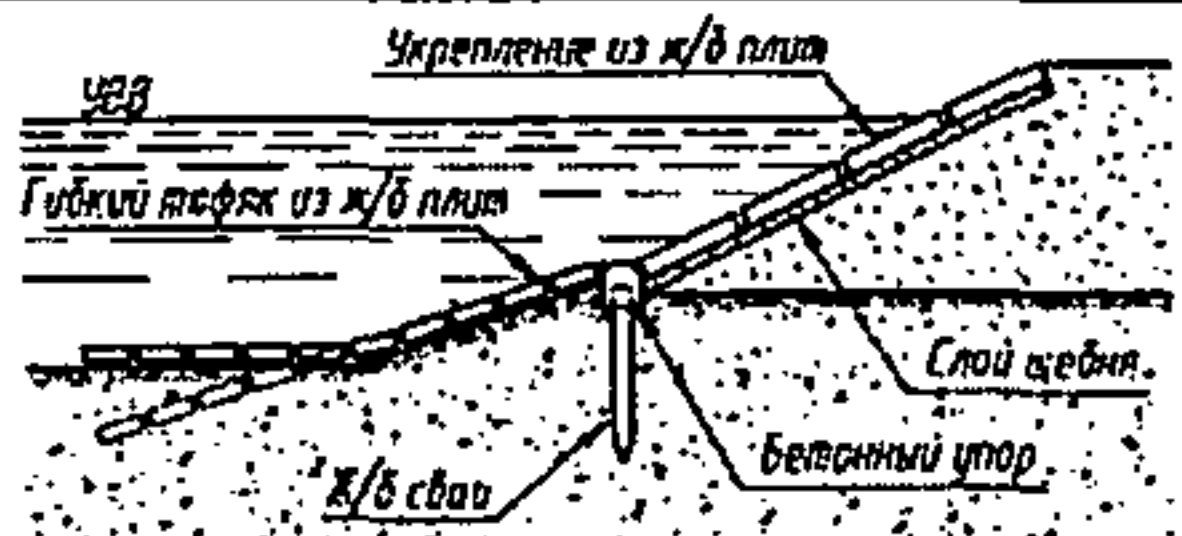
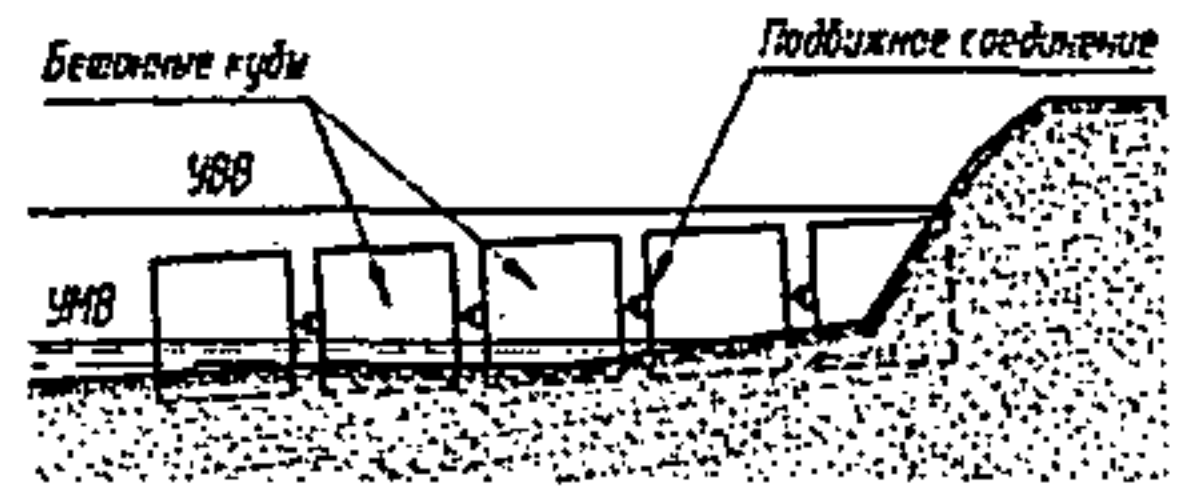
13 60 00 00	<i>Регуляционное сооружение. Срезка</i>	
14 00 00 00	Берегозащитное сооружение	
14 10 00 00	<i>Берегозащитное сооружение. Траверса</i>	 <p>Каменная рипрап Ж/б плиты Гибкий тюфяк из ж/б плит Направление течения</p>
14 11 00 00	– Траверса. Голова траверсы	
14 12 00 00	– Траверса. Тело траверсы	
14 13 00 00	– Траверса. Откосы траверсы	
14 13 10 00	– Откосы траверсы. Укрепление откосов (см. 13 13 10 00 – 13 13 15 30)	
... ..		
14 13 15 30		
14 14 00 00	– Траверса. Основание траверсы	 <p>Укрепление из ж/б плит Ж/б Гибкий тюфяк из ж/б плит Слой щебня Ж/б сваи Бетонный упор</p>
14 14 10 00	– Основание траверсы. Бетонный упор	
14 14 20 00	– Основание траверсы. Гибкий тюфяк	
14 20 00 00	<i>Берегозащитное сооружение. Шпора</i>	 <p>Бетонные кубы Ж/б Ж/б Подвижное соединение</p>
14 21 00 00	– Шпора. Массивная	
14 21 10 00	– Массивная. Из бетонных блоков	

14 21 20 00	– Массивная. Из каменной наброски	
14 21 30 00	– Массивная. Из габионной кладки	
14 22 00 00	– Шпора. Сквозная	
14 22 10 00	– Шпора. Сквозная. Из рядов свай	
14 22 20 00	– Шпора. Сквозная. Из решетчатых конструкций	
14 22 30 00	– Шпора. Сквозная. Из бетонных тетраэдров	
14 30 00 00	Берегозащитное сооружение. Полузапруда	
14 31 00 00	– Полузапруда. В виде наброски	
14 31 10 00	– В виде наброски. Из природного камня	
14 31 20 00	– В виде наброски. Из рваного камня	
14 31 30 00	– В виде наброски. Из бетонных блоков	
14 32 00 00	– Полузапруда. Из габионной кладки	

Подписано в печать 06.12.2011 г. Формат бумаги 60x84 1/16.
Уч.-изд.л.6,0. Печ.л. 6,6. Тираж 300. Изд. № 1080.

Адрес ФГУП «ИНФОРМАВТОДОР»:
129085, Москва, Звездный бульвар, д. 21, стр. 1
Тел.: (495) 747-9100, 747-9105, тел./факс: 747-9113
E-mail: avtodor@owc.ru
Сайт: www.informavtodor.ru