

УТВЕРЖДАЮ

Минприбор

Начальник Главного научно-технического управления

Н.И.Гореликов

1986 г.

УДК 614.842:002

Группа Ж ОI

ОТРАСЛЕВОЙ СТАНДАРТ

Установки автоматические пожаротушения,  
пожарной, охранной и охранно-пожарной  
сигнализации. Рабочие чертежи

ОСТ 25 1241-86

Введен впервые

ОКСТУ 002I

Директивным указанием Министерства приборостроения, средств  
автоматизации и систем управления от \_\_\_\_\_ 1986 г.

№ \_\_\_\_\_

срок действия установлен

с 01.07.87 г.

до 01.01.92 г.

Настоящий стандарт распространяется на рабочие чертежи авто-  
матических установок пожаротушения, пожарной, охранной и охранно-  
пожарной сигнализации (далее установки пожаротушения, установки  
сигнализации) для защиты зданий и сооружений всех отраслей про-  
мышленности и народного хозяйства и устанавливает состав и пра-  
вила выполнения рабочих чертежей.

Издание официальное

Перепечатка воспрещена

УТВЕРЖДЕН И ВВЕДЕН В ДЕЙСТВИЕ директивным указанием  
Министерства приборостроения, средств автоматизации и  
систем управления от " \_\_\_\_\_ " \_\_\_\_\_ 1987 г.  
№ \_\_\_\_\_

ИСПОЛНИТЕЛИ:

Б.С.Назаренко  
Э.Л.Красовская  
Ю.В.Карпов  
В.В.Еленевский  
М.И.Таранова

СОИСПОЛНИТЕЛИ:

М.Я.Голгер  
Ж.А.Захарова  
Г.А.Уткина

## 1. ОБЩИЕ ПОЛОЖЕНИЯ

1.1. Рабочие чертежи установок пожаротушения и сигнализации выполняются в соответствии с требованиями настоящего стандарта и государственных стандартов СДС.

1.2. В состав рабочих чертежей установок пожаротушения входят:

рабочие чертежи, предназначенные для производства строительного-монтажных работ - основной комплект рабочих чертежей марки АПЖ.

1.3. В состав рабочих чертежей автоматических установок пожарной, охранной и охранно-пожарной сигнализации входят:

рабочие чертежи для производства строительного-монтажных работ - основной комплект рабочих чертежей марки АУС.

1.4. К каждому основному комплекту рабочих чертежей марок АПЖ и АУС выполняются спецификация оборудования по ГОСТ 21.110-82 и ведомость потребности в материалах по ГОСТ 21.109-80.

1.5. Основные комплекты рабочих чертежей марок АПЖ и АУС допускается расчленять на несколько основных комплектов по видам пожаротушения и сигнализации, по очередям строительства, а основной комплект рабочих чертежей марки АПЖ допускается расчленять по видам монтажных работ (монтаж технологического оборудования и трубопроводов и монтаж электротехнического обо-

рудования и проводок).

В этих случаях в обозначения основных комплектов рабочих чертежей к маркам следует добавлять порядковый номер, например АПЖ1, АПЖ2, АУС1, АУС2 и т.д.

1.6. Допускается объединять рабочие чертежи автоматических установок пожаротушения и пожарной сигнализации с присвоением объединенному основному комплекту рабочих чертежей марки АПЖ.

Допускается также включать в основные комплекты марок АПЖ и АУС рабочие чертежи внутреннего (Э0) и наружного (ЭН) освещения, силового электрооборудования (ЭМ) с присвоением этим чертежам марок АПЖ, АУС.

1.7. Условные графические обозначения оборудования, приборов, трубопроводов, кабельных проводок и др. элементов на чертежах выполняют в соответствии с требованиями ГОСТ 21.106-78, ГОСТ 21.404-85, ГОСТ 12.1.114-82, ОСТ 25 329-81 и стандартов ЕСКД.

1.8. Перечень стандартов, требования которых подлежат учету при выполнении рабочих чертежей установок пожаротушения и сигнализации, приведен в справочном приложении I.

1.9. Состав рабочих чертежей основных комплектов марок АПЖ и АУС приведен в таблице.

Таблица

Наименование	Установки водяного, пенного пожаротушения	Установки газозового пожаротушения	Установки пожарной, охранной и охранно-пожарной сигнализации
I. Общие данные	⊗	⊗	⊗
2. Выкопировка из генерального плана, ситуационный план	○	○	○
3. Планы разводов трубопроводов, кабелей, проводов и расстановки оборудования в защищаемых помещениях	⊗	⊗	⊗
4. Планы разводов трубопроводов, кабелей и проводов и расстановки оборудования в помещениях узлов управления	⊗	—	—
5. Планы разводов трубопроводов, кабелей и проводов и расстановки оборудования в станциях пожаротушения, пожарных постах	⊗	⊗	⊗
6. План заземления	○	○	○
7. Разрезы, сечения, виды по планам	⊗	⊗	○
8. Схемы трубопроводов и оборудования станций пожаротушения, помещений узлов управления и наиболее сложных разводов	○	○	—

Продолжение табл.

Наименование	Установки водного, пенного пожаротушения	Установки газового пожаротушения	Установки пожарной, охранной и охранно-пожарной сигнализации
9. Схема электрическая принципиальная управления и контроля	⊗	⊗	⊗
10. Схема электрическая соединений	⊗	⊗	⊗
11. Схема электрическая подключений	⊗	⊗	⊗
12. Кабельный журнал	⊗	⊗	⊗
13. Трубозаготовительная ведомость	○	○	○
14. Ведомость заполнения труб кабелями	○	○	○
15. Чертежи общих видов нетиповых конструкций и оборудования	○	○	○

Условные обозначения:

- ⊗ документ выполняется обязательно;
- документ выполняется при необходимости;
- документ не выполняется

## 2. ОСНОВНОЙ КОМПЛЕКТ РАБОЧИХ ЧЕРТЕЖЕЙ МАРКИ АПЖ

### 2.1. Общие данные

2.1.1. Общие данные выполняют согласно требованиям ГОСТ 21.102-79 и настоящего стандарта.

2.1.2. Ведомость ссылочных и прилагаемых документов выполняют по форме 2 ГОСТ 21.102-79.

В разделе "Ссылочные документы" ведомости записывают:  
отраслевые стандарты (например отраслевой стандарт на условные графические обозначения установок пожаротушения);  
государственные стандарты на пожарное оборудование;  
чертежи типовых конструкций, изделий и узлов, например типовые узлы крепления трубопроводов установок автоматического пожаротушения;

В разделе "Ссылочные документы" ведомости не записывают:  
строительные нормы и правила;  
стандарты на строительные и др. материалы, прокат, крепежные изделия и т.п.

В разделе "Прилагаемые документы" ведомости записывают:  
повторно применяемые чертежи конструкций, изделий и узлов;  
чертежи общих видов нетиповых конструкций и нестандартизированного оборудования;  
ведомости потребности в материалах;  
спецификации оборудования;  
другие документы.

2.1.3. Ведомость основных комплектов рабочих чертежей составляют при количестве основных комплектов более одного и помещают в общих данных первого основного комплекта рабочих чертежей

марки АПЖ (АПЖІ), АУС (АУСІ).

В графе "Наименование" ведомости указывают наименование основного комплекта по типу: "Автоматическая установка пенного пожаротушения. Технологический раздел", "Автоматическая установка пенного пожаротушения. Электротехнический раздел", "Автоматическая установка охранной сигнализации".

2.1.4. Ведомость спецификаций составляют при наличии более 5 спецификаций на листах основного комплекта.

При отсутствии на чертеже наименования спецификации в графе "Наименование" ведомости указывают: "Спецификация к листу..."

2.1.5. При необходимости приводят принятые в рабочих чертежах основного комплекта условные обозначения и изображения, не установленные в стандартах, в таблице по форме I настоящего стандарта

Форма I

#### Условные обозначения и изображения

Наименование	Обозначение	
	на плане	на разрезе, схеме
I05	40	40
I85		

2.1.6. Общие указания на листе "Общие данные" должны иметь тематический заголовок "Общие указания", который записывают строчными буквами (кроме первой прописной) и не подчеркивают.

В общих указаниях в дополнение к сведениям, предусмотренным ГОСТ 21.102-79 приводят:

ссылки на Строительные нормы и правила, на основании которых произведен расчет установки пожаротушения;



обоснование изменений, допущенных в рабочих чертежах по отношению к проекту;

особые требования к установкам пожаротушения;

перечень проектных работ, выполняемых заказчиком по заданиям организации, разрабатывающей рабочие чертежи установок пожаротушения;

перечень скрытых работ.

2.1.7. В дополнение к ГОСТ 21.102-79 в состав общих данных включают основные показатели установки пожаротушения.

Основные показатели установки выполняют в виде таблицы по форме 2 настоящего стандарта для технологической части установок пожаротушения, по форме 3 - для электротехнической части установок пожаротушения.

2.1.8. Запись главного инженера проекта в дополнение к требованиям ГОСТ 21.102-79 должна содержать перечень допущенных, согласованных соответствующим органом Государственного пожарного надзора, частичных, обоснованных отступлений от действующих норм и правил с обязательным указанием документов, которыми эти согласования произведены.

Пример выполнения листа "Общие данные" приведен в рекомендуемом приложении 2.

## 2.2. В ы к о п и р о в к а и з г е н е р а л ь н о г о п л а н а и л и с и т у а ц и о н н ы й п л а н

2.2.1. На чертеже выкопировка из генерального плана, ситуационного плана показывают:

взаимное расположение всех защищаемых объектов, сооружений установки пожаротушения с необходимыми привязками их к ближайшим

Форма 2

Основные показатели автоматической установки пожаротушения

Номер направления, секции	Наименование защищаемых помещений	Защищаемая площадь, м <sup>2</sup> , объем, м <sup>3</sup>	Делегирующее вещество	Время тушения, мин.	Дроситель насадок		Извещатель		Ручные средства тушения	
					тип	кол.	тип	кол.	тип	кол.
10	70	15	10	5	15	10	15	10	15	10
				185						

Форма 3

Основные показатели автоматической установки пожаротушения (сигнализации)

Номер направления, секции, лифта	Наименование защищаемых помещений	Защищаемая площадь, м <sup>2</sup> , объем, м <sup>3</sup>	Вид защиты	Извещатель, датчик		Приемная станция	
				тип	кол.	тип.	кол.
10	70	15	30	20	10	20	10
		185					

зданиям и сооружениям (наименования зданий и сооружений указывают непосредственно на их изображении или приводят в экспликации);

трассы трубопроводов пожаротушения, вводы в защищаемые здания с необходимыми привязками и указанием диаметров трубопроводов;

расположение помещений узлов управления на защищаемых объектах с указанием координационных осей и нумерацией помещений.

2.3. П л а н ы и р а з р е з ы р а з в о д о к т р у б о п р о в о д о в и р а с с т а н о в к и о б о р у д о в а н и я в з а щ и щ а е м ы х п о м е щ е н и я х , п о м е щ е н и я х у з л о в у п р а в л е н и я , с т а н ц и я х п о ж а р о т у ш е н и я .

2.3.1. Количество планов, разрезов (видов), выносных элементов на чертежах должно быть минимальным, но достаточным для увязки установок пожаротушения со строительными конструкциями, технологическим и др. оборудованием и обеспечения возможности правильного выполнения монтажных работ.

2.3.2. На планах, разрезах (видах) указывают:

оборудование, трубопроводы, арматуру и др. элементы установки пожаротушения;

позиционные обозначения оборудования, приборов и арматуры;

строительные конструкции (условно), координационные оси здания (сооружения) и расстояния между ними;

отметки уровней чистого пола этажей, площадок, и др. строительных конструкций, осей трубопроводов;

конструктивные элементы покрытия и перекрытий здания (условно);

вентиляционное и технологическое оборудование, как подлежащее защите, так и то, с которым должны быть увязаны трубопроводы и

оборудование установок пожаротушения;

размерные привязки трубопроводов и оборудования установок пожаротушения к координационным осям здания или элементам строительных конструкций;

диаметры трубопроводов, стояки, места креплений трубопроводов.

На планах, кроме того, указывают наименование всех изображенных помещений и категорию производств по взрывной, взрывопожарной и пожарной опасности (в прямоугольнике размером 5 x 8мм).

2.3.3. Элементы установок пожаротушения, в том числе трубопроводы, на чертежах показывают сплошной основной линией, а строительные конструкции и технологическое оборудование – сплошной тонкой линией по ГОСТ 2.303-68.

2.3.4. Планы, разрезы, виды защищаемых помещений выполняют в масштабе 1 : 100, 1 : 200, узлы и фрагменты планов, разрезов, видов – в масштабе 1 : 10 – 1 : 100 по ГОСТ 2.302-68.

2.3.5. Планы и разрезы станций пожаротушения, помещений узлов управления выполняют в масштабе 1 : 50 или 1 : 100, узлы и фрагменты – в масштабе 1 : 2 – 1 : 20 по ГОСТ 2.302-68.

2.3.6. Сложные участки изображения показывают упрощенно и без детальных размеров, вынося изображение этих участков со всеми данными в более крупном масштабе в виде фрагментов.

2.3.7. Многократно повторяющиеся элементы изображения показывают один-два раза в начале и в конце изображения, избегая их повторения посредством обрыва.

2.3.8. Трубопроводы, расположенные друг над другом, на планах условно изображают параллельными линиями.

Трубопровод диаметром более 100 мм на планах станций пожаро-

тушения помещений узлов и фрагментах, выполняемых в масштабе 1:50 и крупнее, показывают двумя линиями.

2.3.9. Обозначение диаметра трубопровода на плане наносят на полке линии-выноски либо непосредственно над изображением трубопровода.

Для трубопроводов из стальных водогазопроводных труб указывают диаметр условного прохода (черт. 1а).

Для трубопроводов из стальных электросварных и других труб указывают наружный диаметр и толщину стенки (черт. 1б).

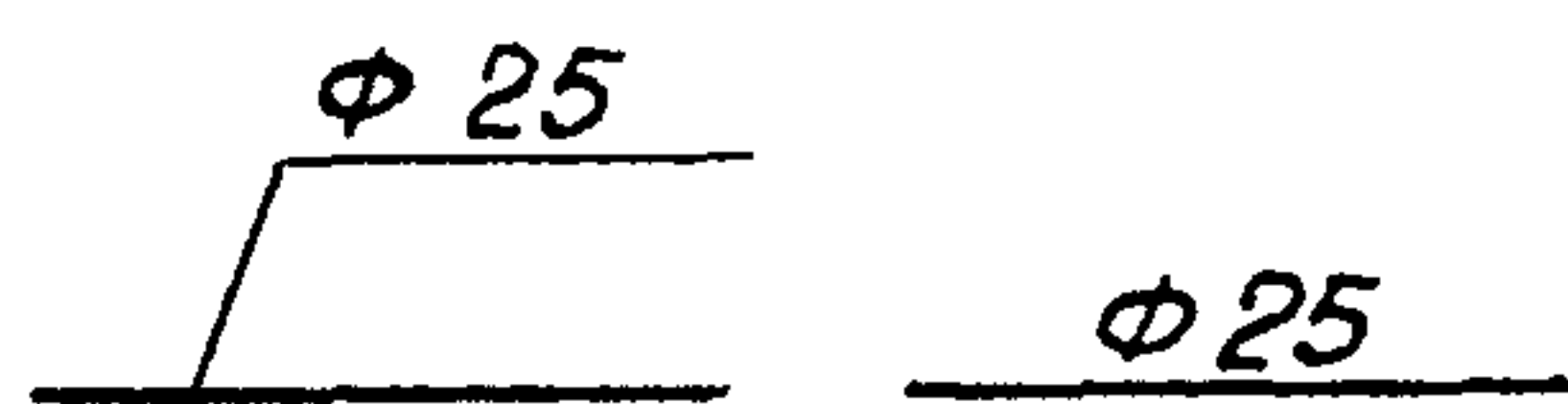

Черт. 1а

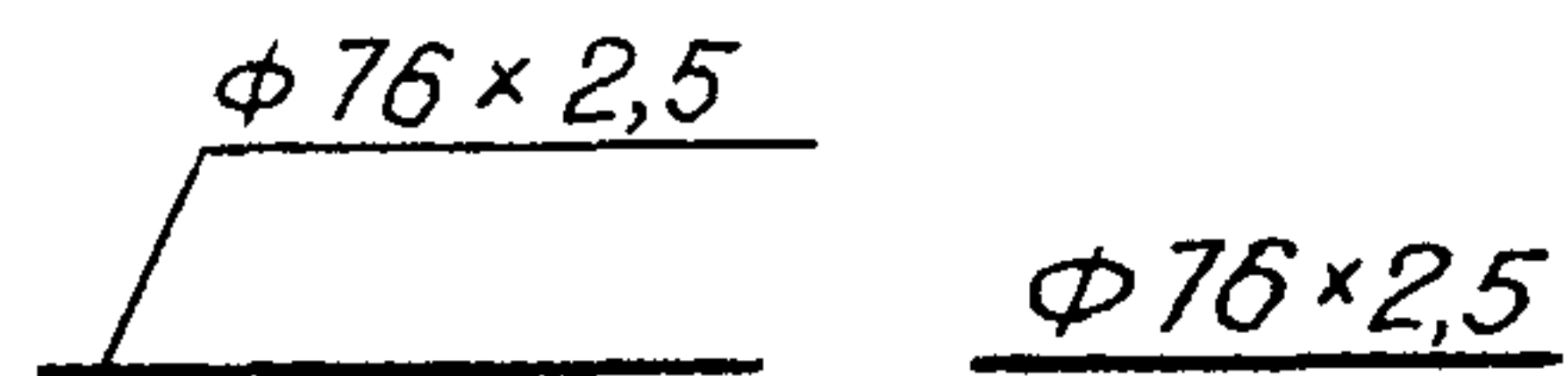

Черт. 1б

2.3.10. Стояки (вертикальные трубопроводы) обозначают на плане один раз в том месте, где стояк берет начало. В буквенно-цифровое обозначение стояка входит условное обозначение стояка - ст, обозначение, указывающее направление движения огнетушащего вещества: вверх - вв, вниз - вн, обозначение диаметра трубопровода стояка (см. п. 2.3.9) и высота стояка в метрах.

Обозначение стояка на плане наносят на полке линии-выноски, (черт. 2).

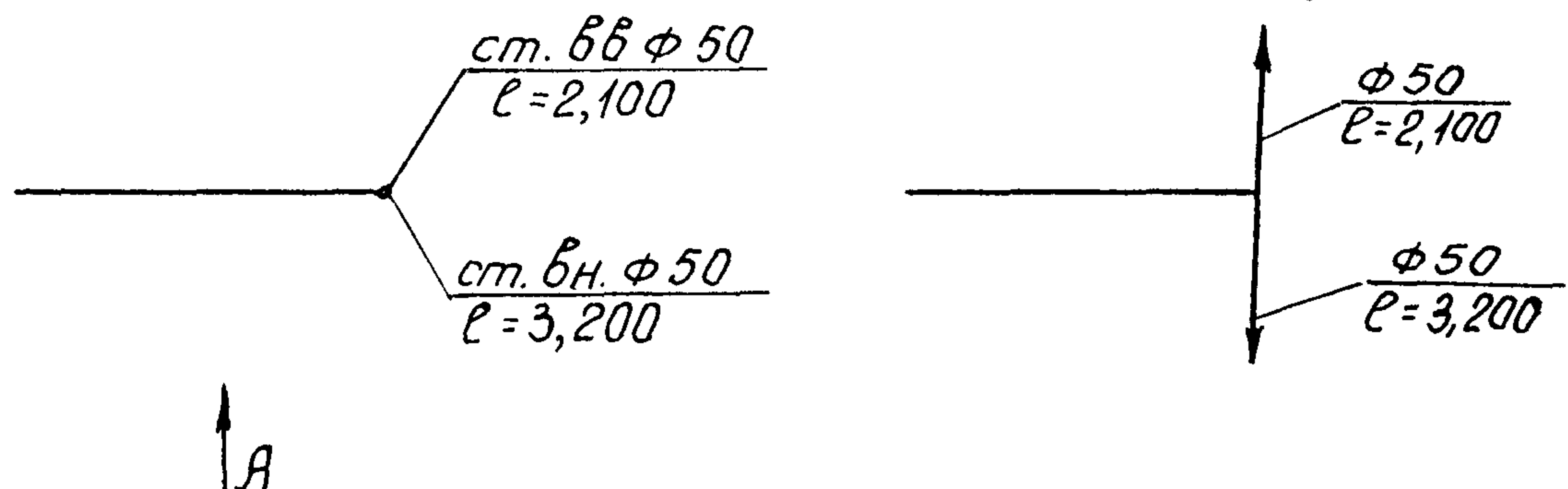

Черт. 2

2.3.11. При сложном многоярусном расположении трубопроводов и оборудования установки пожаротушения в одном этаже, для нагляд-



Спр. 14 ОСТ 25 1241-86

Разрез 1-1

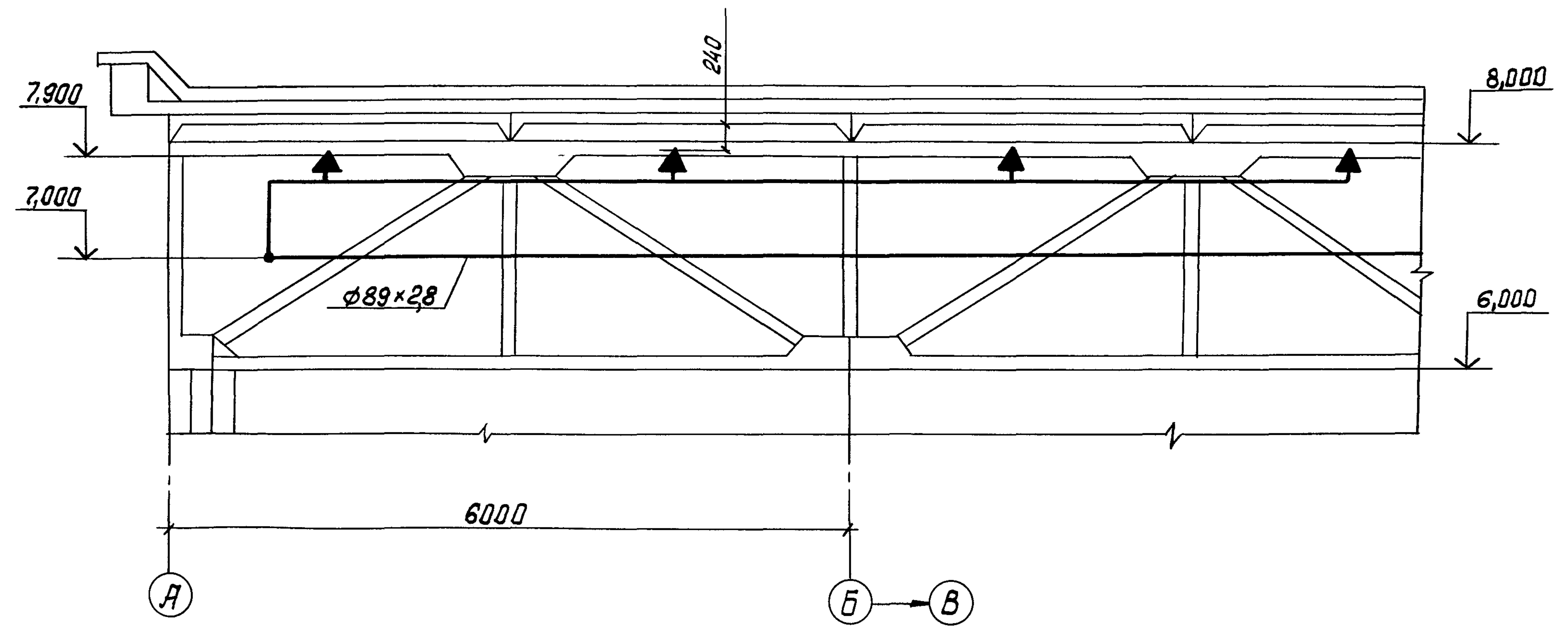

Черт. 4

От насосной станции  
пожаротушения

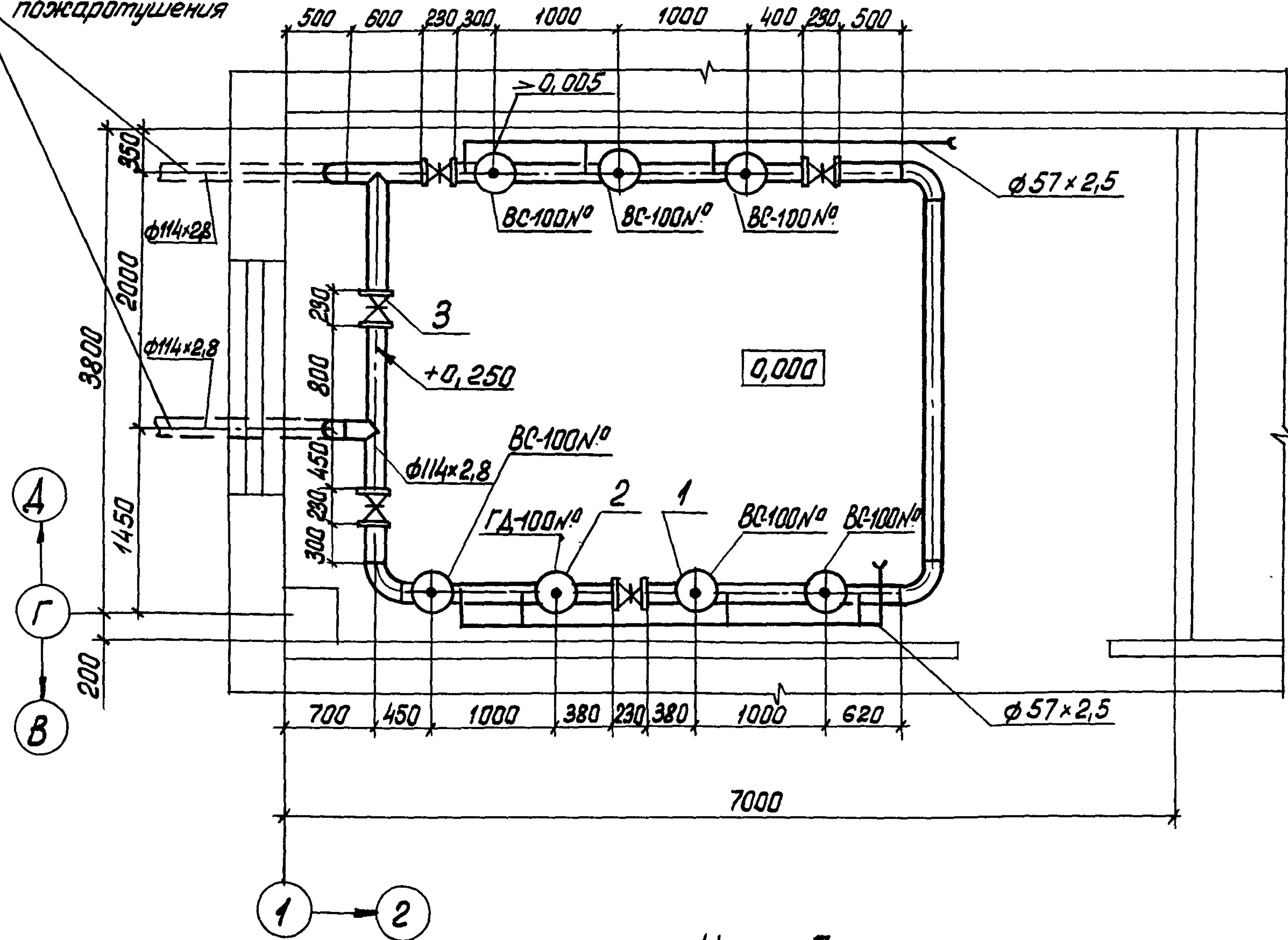

Черт. 5



ности их взаимосвязей, выполняют планы на различных уровнях в пределах этажа.

Примеры выполнения планов и разреза приведены на черт. 3,4,5.

2.4. Планы и разрезы (виды) разводов кабелей, проводов и расстановки электрооборудования в защищаемых помещениях, помещениях узлов управления, станциях пожаротушения, пожарных постах.

2.4.1. Планы и разрезы (виды) выполняют по п. 2.3.1, 2.3.3 - 2.3.7 настоящего стандарта.

2.4.2. На планах, разрезах (видах) указывают:  
электрооборудование и электрические проводки;  
позиционные обозначения электрооборудования, приборов и т.п.;  
строительные конструкции (условно), координационные оси здания (сооружения) и расстояние между ними;

отметки уровней чистого пола этажей, площадок и др. строительных конструкций;

вентиляционное, технологическое и др. оборудование (условно), влияющее на прокладку электрических проводов и расстановку оборудования;

привязку электрооборудования и электрических проводов к координационным осям здания, элементам строительных конструкций и технологического оборудования;

наименование всех изображенных помещений, классы взрывоопасных и пожароопасных зон.

2.4.3. Электрооборудование, электрические проводки и др. элементы выполняют в виде условных графических изображений по ГОСТ 2.754-72 и ОСТ 25 329-81.

2.4.4. Допускается не указывать привязку одиночных аппаратов и изделий (выключателей, переключателей, кнопок, штепсельных розеток и т.п.).

Трубы скрытой прокладки (в полах, земле, фундаментах) должны быть привязаны с обеих сторон и иметь отметки заложения и выхода.

Для труб, подходящих к щитам, шкафам и т.п. привязки, как правило, следует производить к строительным координационным осям, а для труб, подходящих к двигателям, манометрам и т.п. - к элементам технологического оборудования (установок).

2.4.5. Классы взрывоопасных и пожароопасных зон, категорию и группу взрывоопасных смесей для взрывоопасных зон указывают по "Правилам устройства электроустановок", в прямоугольнике 8 x 12мм.

2.4.6. Каждому комплектному устройству или одиночному электрическому аппарату присваивают цифровое позиционное обозначение (номер позиции по спецификации), проставляемое над полкой линии-выноски, под полкой проставляют буквенно-цифровое обозначение электрооборудования по принципиальной схеме, например:

$$\frac{1}{1 \text{ Щ}} , \frac{3}{5 \text{ ШР}}$$

2.4.7. Каждому электроприемнику на плане расположения присваивают обозначение по ГОСТ 2.754-72.

2.4.8. На планах указывают обозначение кабелей и проводов по ГОСТ 2.754-72 и их порядковые номера по кабельному журналу, для трубных проводок указывают номер трубы по трубозаготовительной ведомости.

2.4.9. Планы разводки кабелей, проводов и расстановки обо-



рудования совмещают с планами заземления и зануления, если при этом не усложняется чтение чертежа.

Пример выполнения плана приведен на черт. 6

## 2.5. С х е м ы

2.5.1. Схемы наиболее сложных разводов, насосных станций, пожаротушения, помещений узлов управления выполняют в аксонометрической фронтальной изометрической проекции по ГОСТ 2.317-69, без масштаба.

2.5.2. Схемы станций установок газового пожаротушения выполняют без учета действительного пространственного расположения составных частей.

2.5.3. На схемах указывают:

оборудование, арматуру, другие элементы установок пожаротушения, трубопроводы с обозначением диаметров и длин горизонтальных и вертикальных участков (соответственно над и под полкой линии-выноски);

контрольно-измерительные приборы;

отметки уровней осей трубопроводов;

уклоны трубопроводов;

размеры горизонтальных участков трубопроводов при наличии разрывов.

2.5.4. На схемах элементы установок пожаротушения изображают условными графическими обозначениями, на аксонометрических схемах - в аксонометрическом изображении, а оборудование, на которое отсутствуют условные графические обозначения, упрощенным графическим изображением.

Пример выполнения схемы приведен на черт. 7

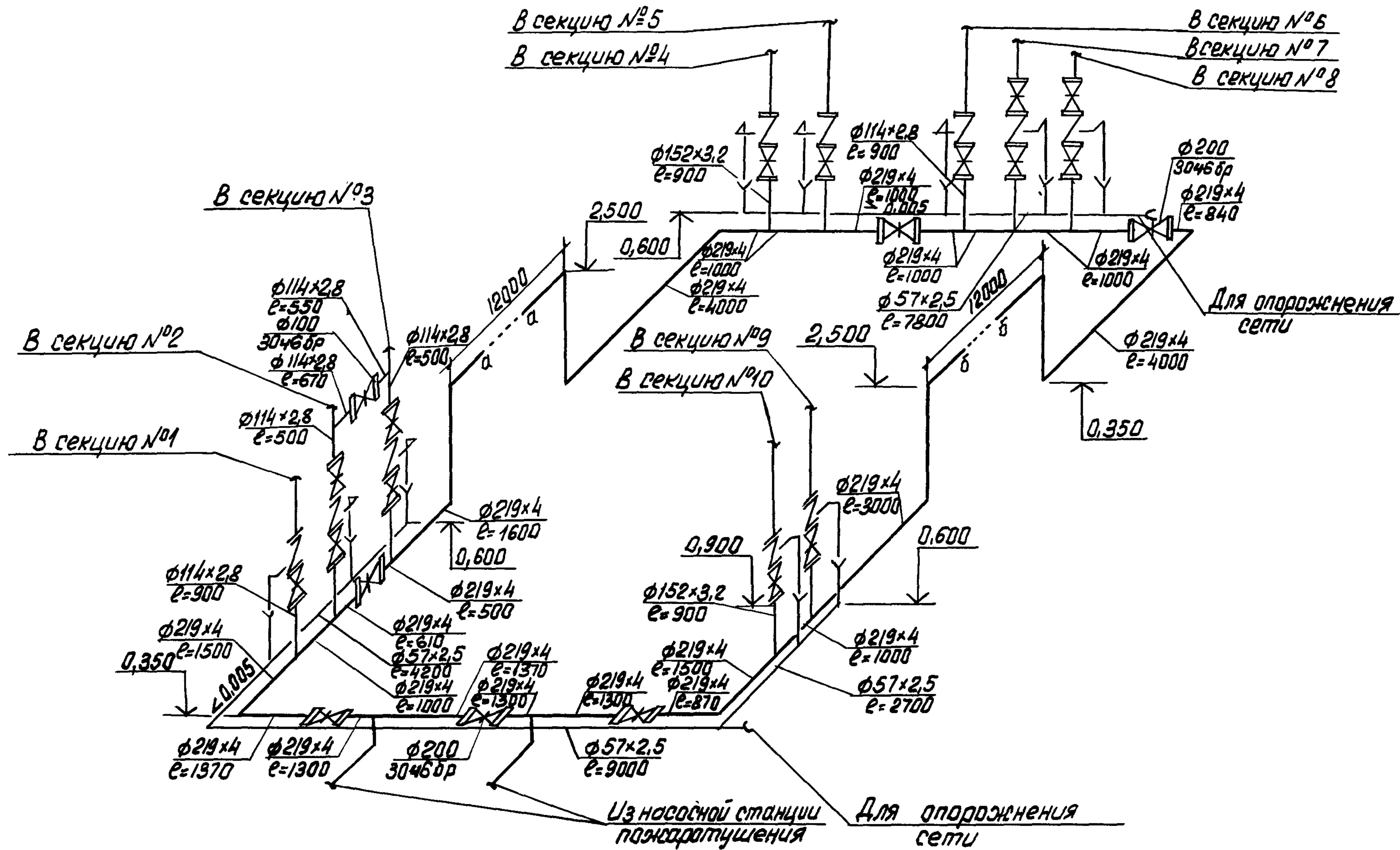

Черт. 7

2.5.5. Схемы электрические принципиальные, соединений и подключения выполняют в соответствии с требованиями ГОСТ 2.701-84, ГОСТ 2.702-75 и настоящего стандарта.

2.5.6. Каждый элемент или устройство, изображенные на электрической схеме, должны иметь буквенно-цифровое обозначение по ГОСТ 2.710-81.

Буквенно-цифровые обозначения элементов, конкретизирующие вид элементов соответствующими признаками или функциональным назначением, не указанные в ГОСТ 2.710-81, расшифровываются в таблице "Условные обозначения и изображения" на листе "Общие данные".

2.5.7. В перечне элементов наименование элементов (устройств), устанавливаемых в НКУ индивидуального изготовления напряжением до 1000 В (изготавливаемых на предприятиях Минэлектротехпрома) записывают формализованным языком (в соответствии с нормативными документами Минэлектротехпрома) при этом стандарты, технические условия и т.п. документы, на основании которых применен этот элемент (устройство), допускается не записывать.

## 2.6. С п е ц и ф и к а ц и я

2.6.1. Спецификацию выполняют по ГОСТ 21.104-79 с учетом требований настоящего стандарта.

2.6.2. Технологические элементы установок пожаротушения записывают в спецификации в следующей последовательности: оборудование, приборы, арматура, трубопроводы по каждому диаметру, стандартные изделия, материалы.

2.6.3. Электротехнические элементы установок пожаротушения записывают в спецификации в следующей последовательности:

## Спецификация узла управления

Марка, поз.	Обозначение	Наименование	Кол	Масса ед. кг	Примечание
1	ТУ	Манометр МТП-160-16	2		
2	ТУ	Сигнализатор давления			
		СДУ	3		
3	ТУ	Клапан группового действия ГД-100	1	58.00	
4	Каталог ЦКБА	Задвижка параллельная с выдвижным шпинделем фланцевая из серого чугуна с ручным приводом на Ру 1,0 МПа (10 кгс/см <sup>2</sup> )			
		30ч6бр Ду 100	2	39.50	
	Каталог ЦКБА	Вентиль запорный муфтовый из серого чугуна Ру 1,0 МПа (10 кгс/см <sup>2</sup> )			
5		15ч8р2 Ду 15	3		
6		15ч8р2 Ду 25	1		
	ГОСТ	Труба 15 x 2,5	4,5		м
	ГОСТ	Труба 25 x 2,5	1,3		м

Марка, поз.	Обозначение	Наименование	Кол	Масса ед. кг	Примечание
I	ТУ	Выключатель автоматический			
		АП50-3МТУЗ			
		$I_{отс}=3,5 I_p I_p = 10A$	1		
2	ТУ	Извещатель пожарный			
		ДИП - 2	10		
	ГОСТ	Резистор			
3		МЛТ-0,25-4,3кОм $\pm 10\%$	5		
4		МЛТ-0,25-6,8кОм $\pm 5\%$	1		
5	ТУ	Шкаф телефонный			
		распределительный			
		ШРП-150	1		
6	ГОСТ	Бокс БКТ 30x2	2		
	ГОСТ	Кабель			
		АКВВГ 14x2,5 660 В	100		м
		АКВВГ 37x2,5 660 В	150		м
	ГОСТ	Провод			
		ПВ1 1,0 380 В	560		м
		ПВ3 1,0 380 В	800		м



электрооборудование; изделия заводов (ГЭМ, УГЭМ); конструкции; стандартные изделия; материалы.

2.6.4. Последовательность записи наименований в разделах принимают по группам одноименных элементов в порядке возрастания цифр, входящих в наименование, тип или основные параметры.

Наименование разделов не указывают.

2.6.5. В спецификации принимают следующие единицы измерения:

трубопроводы, кабели, провода	- м;
оборудование, приборы, арматура, др. изделия	- шт;
материалы	- кг.

В графе "Примечание" допускается указывать единицу измерения.

Пример выполнения спецификации приведен на черт. 8, 9.

## 2.7. Кабельный журнал

2.7.1. Кабельный журнал выполняют по форме 4.

2.7.2. Силовые кабели, как правило, группируют по проводам, роду тока, напряжению и т.п. и записывают по направлению распространения энергии.

Силовые и контрольные кабели записывают в порядке возрастания их обозначения.

2.7.3. Кабельный журнал не выполняют, если вся информация о кабелях и проводах (начало, конец, марка, сечение и длина) имеется на схеме подключения.

2.7.4. Сводку кабелей и проводов составляют на основании кабельного журнала или другого чертежа, на котором приведена информация о кабелях и проводах.

В сводке указывают суммарные длины кабелей и проводов с

Форма 4.

Кабельный журнал

Маркировка кабеля	Трасса		Кабель					
	Начало	Конец	по проекту			проложен		
			Марка	Количество кабелей, число и се- чение жил, напряжение	Длина, м	Марка	Количество кабелей, число и се- чение жил, напряжение	Длина, м
25	60	60	20	35	16	20	35	16
			287					

Форма 5

Сводка кабелей и проводов

Число жил, сечение, напряжение	Марка					Число жил, сечение, напряжение	Марка				
43	20	20	20	20	20	43	20	20	20	20	20
						287					

Форма 6

Трубозаготовительная ведомость

Труба				Трасса		Участок трассы трубы	Примечание
Маркиров- ка	Обозна- чение по стандарту	Длина, м		Началв	Конец		
		Сталь- ная	Пласт- массо- вая				
25	25	15	15	40	40	102	25
287							

Стр. 26 ОСТ 25 1241-86

Форма 7

Кабельный журнал, совмещенный с трубозаготовительной  
ведомостью

Маркиров- ка кабеля	Трасса		Проход через трубу			Кабель					
	Начало	Конец	Марки- ровка	Условный проход, мм	Длина, м	Марка	Количест- во кабелей, число и сечение жил, напря- жение	Длина, м	Марка	Коли- чество кабелей число и сечение жил, нап- ряжение	Длина м
20	46	46	20	15	15	20	27	15	20	28	15
287											

разделением по маркам, количеству и сечению жил.

Сводку кабелей и проводов выполняют по форме 5 и помещают на последнем листе кабельного журнала, а при отсутствии кабельного журнала на схеме подключения или на других чертежах, на которых приведена информация о кабелях и проводах.

2.7.5. Трубозаготовительную ведомость составляют при прокладке проводов и кабелей в трубах.

Трубозаготовительную ведомость выполняют по форме 6.

Трубозаготовительную ведомость допускается не составлять, если провода и кабели прокладываются в полиэтиленовых или в открыто-проложенных винилпластовых трубах.

2.7.6. Для несложных объектов с небольшим количеством кабелей и проводов, проложенных в трубах, составляют кабельный журнал, совмещенный с трубозаготовительной ведомостью, по форме 7.

2.7.7. Ведомость заполнения труб кабелями выполняют по форме 8.

Форма 8

Ведомость заполнения труб кабелями

Маркировка					
Труба	Кабель	Труба	Кабель	Труба	Кабель
30	32	30	32	30	31
185					

В графе "Труба" формы указывают обозначение трубы по стандарту или ТУ и через дефис - ее условный проход.

### 3. ОСНОВНОЙ КОМПЛЕКТ РАБОЧИХ ЧЕРТЕЖЕЙ МАРКИ АУС

3.1. Состав чертежей основного комплекта марки АУС приведен в табл.

3.2. Общие данные по рабочим чертежам выполняют по п. 2.2 настоящего стандарта, "Основные показатели установки", выполняют по форме 3.

3.3. Электрические схемы выполняют в соответствии с требованиями п. 2.5 настоящего стандарта.

3.4. Планы выполняют в соответствии с требованиями п. 2.4 настоящего стандарта. Пример выполнения плана приведен на чертеже 10.

3.5. Кабельный журнал выполняют по форме 4 в соответствии с требованиями п. 2.7 настоящего стандарта.

3.6. Трубозаготовительную ведомость выполняют по форме 6 в соответствии с требованиями п. 2.7.5 настоящего стандарта.

3.7. Ведомость заполнения труб кабелями выполняют по форме 8 в соответствии с п. 2.7.7 настоящего стандарта.

### 4. ЧЕРТЕЖИ ОБЩИХ ВИДОВ НЕТИПОВЫХ КОНСТРУКЦИЙ И ОБОРУДОВАНИЯ

4.1. Чертежи общих видов нетиповых конструкций и оборудования выполняют по правилам в соответствии с требованиями ГОСТ 2.119-73 в объеме, необходимом для разработки конструкторской документации по ГОСТ 2.103-68.

4.2. Чертежи общего вида низковольтного комплектного устройства (НКУ) выполняют, как правило, в соответствии с требованиями

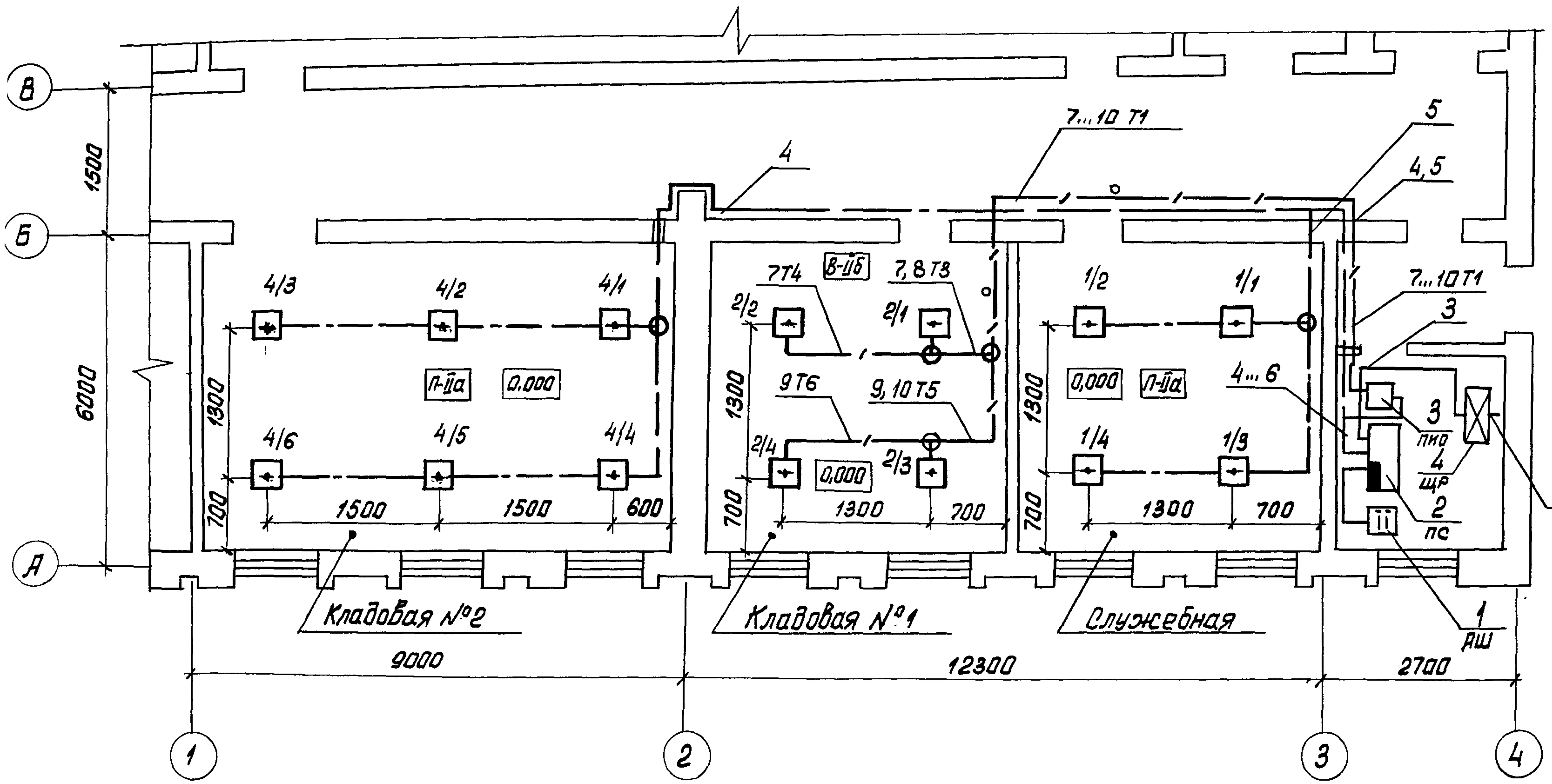

Черт. 10

СОЛЕСИ 1211 80 СТР. 63

нормативных документов министерства (ведомства) по "Составу и оформлению проектной документации, передаваемой предприятию-изготовителю".

Чертеж общего вида НКУ должен содержать изображение конструкции - виды спереди и сверху, количество и порядок расположения панелей, габаритные размеры, текстовые указания и надписи, необходимые для общего представления об устройстве.

4.3. Чертежи общих видов нетиповых конструкций и оборудования выполняют в масштабе 1:10, 1:20, 1:50 по ГОСТ 2.302-68.

## 5. СПЕЦИФИКАЦИЯ ОБОРУДОВАНИЯ И ВЕДОМОСТЬ ПОТРЕБНОСТИ В МАТЕРИАЛАХ

### 5.1. Спецификация оборудования (СО)

5.1.1. СО выполняют по ГОСТ 21.110-82 с учетом требований настоящего стандарта.

5.1.2. СО выполняют к каждому основному комплекту рабочих чертежей марок АПЖ и АУС и отдельно спецификацию щитов и пультов.

5.1.3. Каждый раздел СО делят на подразделы по зданиям (корпусам), наименование каждого подраздела записывают в виде заголовка в гр. 2 СО по ГОСТ 21.110-82.

5.1.4. В подразделах СО к технологической части установок пожаротушения записи ведут в следующей последовательности:

общезаводское оборудование;

подъемно-транспортное оборудование;

нестандартизированное оборудование;

пожарная техника;

задвижки;

трубопроводная арматура;

клапаны пусковых устройств;  
регуляторы давления;  
оросители;  
фланцы;  
контрольно-измерительные приборы;  
пенообразователь и огнетушащее вещество.

5.1.5. В подразделах СО к электротехнической части установок пожаротушения и установок сигнализации записи ведут в следующей последовательности:

приборы и средства автоматизации;  
электрооборудование;  
кабели и провода;  
электромонтажные изделия.

5.1.6. Оборудование и материалы записывают в СО в порядке возрастания параметров технических характеристик.

5.1.7. Спецификацию щитов и пультов выполняют по разделам:  
щиты (пульты);

аппаратура (приборы), поставляемая комплектно со щитами (пультами).

Порядок записи изделий в разделах спецификации щитов и пультов устанавливаются руководящими документами Минэлектротехпрома.

5.2. В е д о м о с т ь п о т р е б н о с т и в м а т е -  
р и а л а х (ВМ)

ВМ выполняют по ГОСТ 21.109-80 с учетом требований "Методических указаний по определению потребности в материалах, конст-



ружциях и деталях в составе проектной документации на строительство", утвержденных Госстроем СССР.

ПИИ "Спецавтоматика"  
г. Киев

Главный инженер

Б.С.Назаренко

Руководитель разработки -  
начальник технического отдела

Э.Л.Красовская

Исполнители:

Главный специалист

Ю.В.Карпов

Главный специалист

В.В.Еленевский

Руководитель группы  
стандартизации и  
нормоконтроля

М.И.Таранова

Соисполнители:

СПКБ "Спецавтоматика"  
г. Москва

Главный инженер

М.Я.Голгер

Руководитель разработки -  
главный специалист

Ж.А.Захарова

Исполнитель -  
ведущий инженер

Г.А.Уткина

СОГЛАСОВАНО:

Начальник Главного  
управления "Главспецавтоматика"

Директор НИИСтандартприбора

О.Б.Зонов

В.П.Минаев

18 6 86



*Любовь*

## ПРИЛОЖЕНИЕ I

## Справочное

Перечень стандартов, подлежащих учету при выполнении рабочих чертежей установки пожаротушения и сигнализации

Обозначение стандарта	Наименование стандарта
ГОСТ 21.101-79	СПДС. Основные требования к рабочим чертежам
ГОСТ 21.102-79	СПДС. Общие данные по рабочим чертежам
ГОСТ 21.103-78	СПДС. Основные надписи
ГОСТ 21.104-79	СПДС. Спецификации
ГОСТ 21.105-79	СПДС. Нанесение на чертежах размеров, надписей, технических требований и таблиц
ГОСТ 21.106-78	СПДС. Условные изображения элементов зданий, сооружений и конструкций
ГОСТ 21.108-78	СПДС. Условные графические изображения и обозначения на чертежах генеральных планов и транспорта
ГОСТ 21.109-80	СПДС. Ведомости потребности в материалах
ГОСТ 21.110-82	СПДС. Спецификация оборудования
ГОСТ 21.404-85	СПДС. Автоматизация технологических процессов. Обозначения условные приборов и средств автоматизации в схемах
ГОСТ 21.601-79	СПДС. Водопровод и канализация. Рабочие чертежи
ГОСТ 21.607-82	СПДС. Электрическое освещение территории промышленных предприятий. Рабочие чертежи
ГОСТ 21.608-83	СПДС. Внутреннее электрическое освещение. Рабочие чертежи
ГОСТ 2.101-68	ЕСКД. Виды изделий

Обозначение стандарта	Наименование стандарта
ГОСТ 2.102-68	ЕСКД. Виды и комплектность конструкторских документов
ГОСТ 2.105-79	ЕСКД. Общие требования к текстовым документам
ГОСТ 2.108-68	ЕСКД. Спецификация
ГОСТ 2.109-73	ЕСКД. Основные требования к чертежам
ГОСТ 2.301-68	ЕСКД. Форматы
ГОСТ 2.302-68	ЕСКД. Масштабы
ГОСТ 2.303-68	ЕСКД. Линии
ГОСТ 2.304-81	ЕСКД. Шрифты чертежные
ГОСТ 2.305-68	ЕСКД. Изображения - виды, разрезы, сечения
ГОСТ 2.306-68	ЕСКД. Обозначения графические материалов и правила их нанесения на чертежах
ГОСТ 2.307-68	ЕСКД. Нанесение размеров и предельных отклонений
ГОСТ 2.308-79	ЕСКД. Указание на чертежах допусков форм и расположения поверхностей
ГОСТ 2.309-73	ЕСКД. Обозначения шероховатости поверхностей
ГОСТ 2.311-68	ЕСКД. Изображения резьбы
ГОСТ 2.312-72	ЕСКД. Условные изображения и обозначения швов сварных соединений
ГОСТ 2.315-68	ЕСКД. Изображения упрощенные и условные крепежных деталей
ГОСТ 2.316-68	ЕСКД. Правила нанесения на чертежах надписей, технических требований и таблиц
ГОСТ 2.317-69	ЕСКД. Аксонометрические проекции
ГОСТ 2.701-84	ЕСКД. Схемы. Виды и типы. Общие требования к выполнению

---

Обозначение стандарта	Наименование стандарта
ГОСТ 2.702-75	ЕСКД. Правила выполнения электрических схем
ГОСТ 2.709-72	ЕСКД. Система маркировки цепей в электрических схемах
ГОСТ 2.710-81	ЕСКД. Обозначения буквенно-цифровые в электрических схемах
ГОСТ 2.721-74	ЕСКД. Обозначения условные графические в схемах. Обозначения общего применения
ГОСТ 2.722-68	ЕСКД. Обозначения условные графические в схемах. Машины электрические
ГОСТ 2.723-68	ЕСКД. Обозначения условные графические в схемах. Катушки индуктивности, дроссели, трансформаторы, автотрансформаторы и магнитные усилители.
ГОСТ 2.725-68	ЕСКД. Обозначения условные графические в схемах. Устройства коммутирующие
ГОСТ 2.728-74	ЕСКД. Обозначения условные графические в схемах. Резисторы, конденсаторы
ГОСТ 2.729-74	ЕСКД. Обозначения условные графические в схемах. Приборы электроизмерительные
ГОСТ 2.730-73	ЕСКД. Обозначения условные графические в схемах. Приборы полупроводниковые
ГОСТ 2.732-68	ЕСКД. Обозначения условные графические в схемах. Источники света
ГОСТ 2.741-68	ЕСКД. Обозначения условные графические в схемах. Приборы акустические
ГОСТ 2.747-68	ЕСКД. Обозначения условные графические в схемах. Размеры условных графических обозначений

---

Обозначение стандарта	Наименование стандарта
ГОСТ 2.751-73	ЕСКД. Обозначения условные графические в схемах. Электрические связи, провода, кабели и шины
ГОСТ 2.754-72	ЕСКД. Обозначения условные графические электрического оборудования и проводок на планах
ГОСТ 2.755-74	ЕСКД. Обозначения условные графические в схемах. Устройства коммутационные и контактные соединения
ГОСТ 2.784-70	ЕСКД. Обозначения условные графические. Элементы трубопроводов
ГОСТ 2.785-70	ЕСКД. Обозначения условные графические. Арматура трубопроводная
ГОСТ 12.1.114-82	ССБТ. Техника пожарная. Обозначения условные графические
ГОСТ 12.2.047-80	ССБТ. Пожарная техника. Термины и определения
ГОСТ 12.4.009-83	ССБТ. Пожарная техника для защиты объектов. Основные виды. Размещение и обслуживание
ОСТ 25 329-81	Установки пожаротушения автоматические и установки пожарной, охранной и охранно-пожарной сигнализации. Обозначения условные графические элементов установок

