



**ГОСУДАРСТВЕННЫЕ СТАНДАРТЫ
СОЮЗА ССР**

ПРИХВАТЫ УСИЛЕННЫЕ И ОПОРЫ



ГОСТ 12772-67—ГОСТ 12778-67

Издание официальное

Цена 5 коп.

**ГОСУДАРСТВЕННЫЙ КОМИТЕТ СССР ПО СТАНДАРТАМ
Москва**

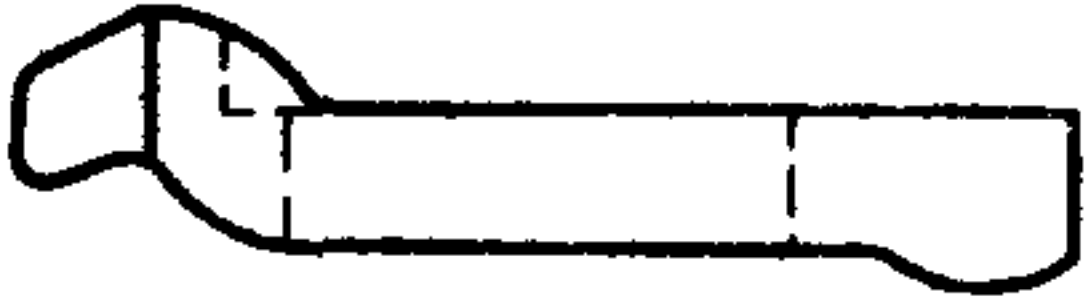
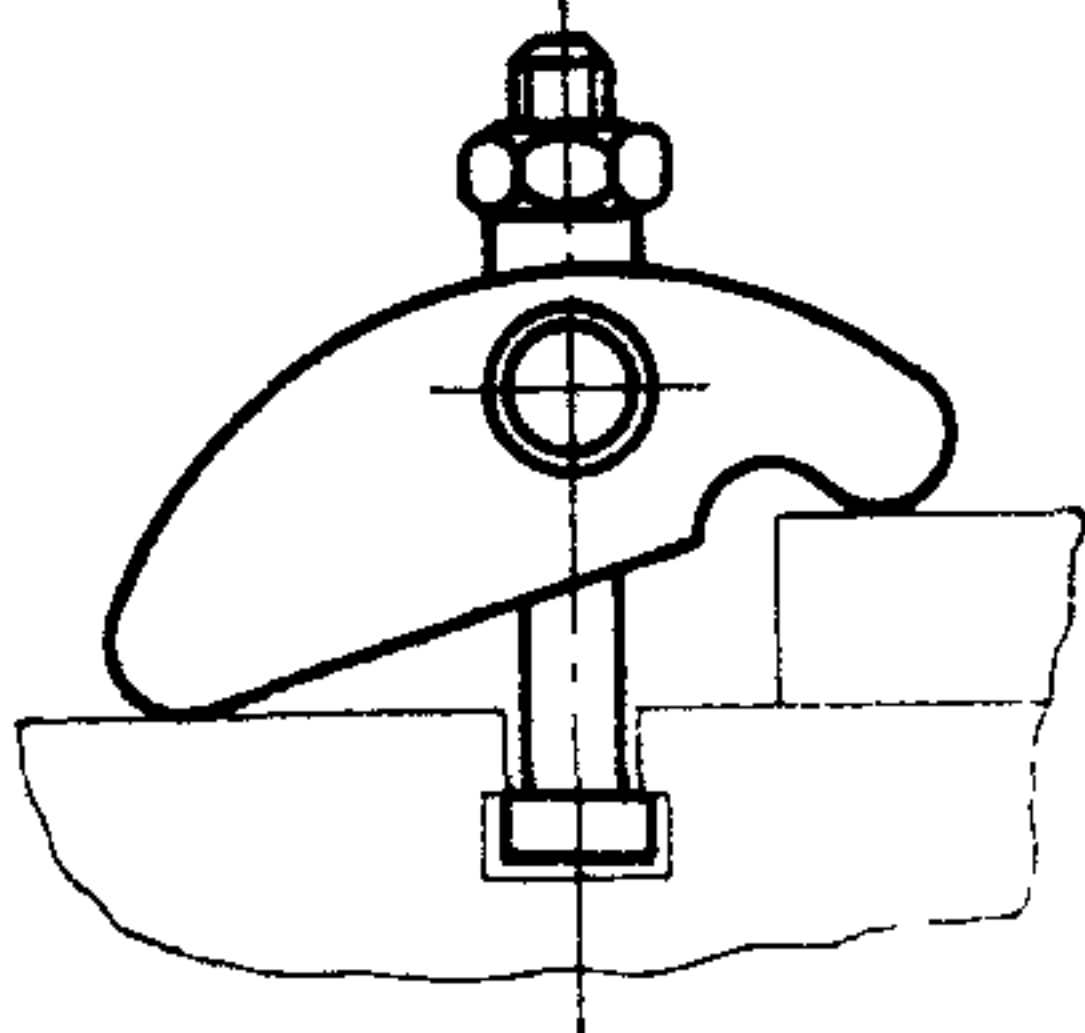
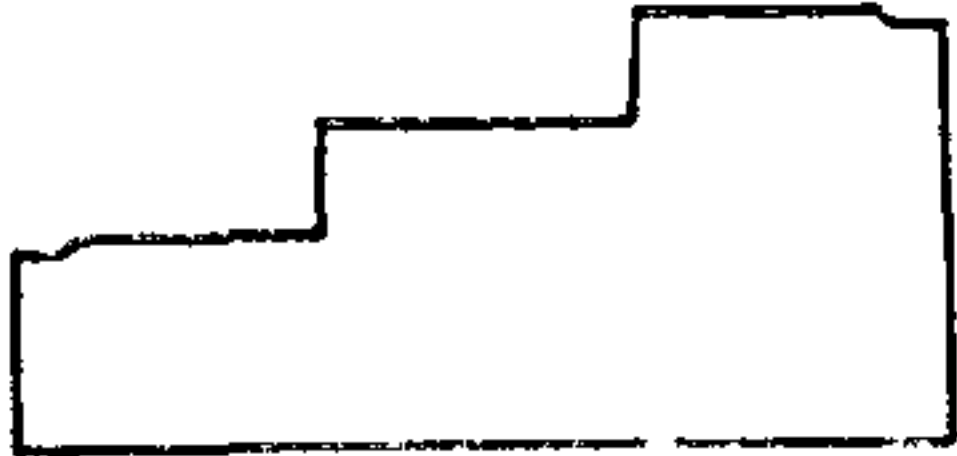
СОДЕРЖАНИЕ

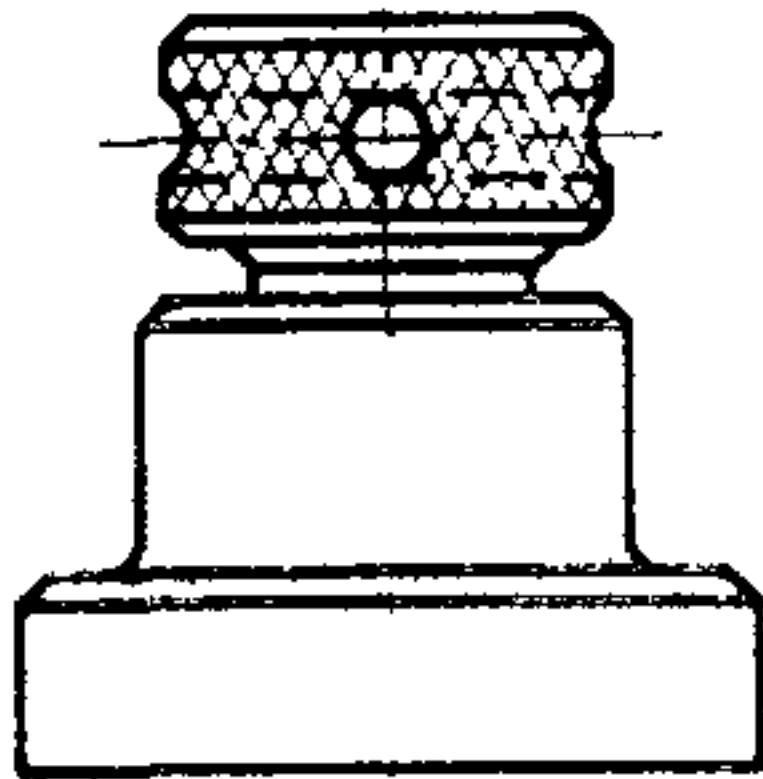
Номер стандарта	Обозначение	Наименование	Эскиз	Стр.
ГОСТ 12772—67	1035-0230	Прихваты плиточные усиленные. Конструкция и размеры		1
ГОСТ 12773—67	1035-0240	Прихваты ступенчатые усиленные. Конструкция и размеры		3
ГОСТ 12774—67	1035-0250	Прихваты универсальные усиленные. Конструкция и размеры		5
ГОСТ 12775—67	1083-0230	Опоры ступенчатые. Конструкция и размеры		9
ГОСТ 12776—67	1083-0240	Опоры реечные. Конструкция и размеры		11
ГОСТ 12777—67	1083-0250	Опоры винтовые установочные. Конструкция и размеры		15
ГОСТ 12778—67	Прихваты усиленные и опоры. Технические требования			19

**ПРИХВАТЫ ПЛИТОЧНЫЕ УСИЛЕННЫЕ.
КОНСТРУКЦИЯ И РАЗМЕРЫ**Plate straps, strengthened.
Design and dimensions**ГОСТ
12772—67***

Утвержден Комитетом стандартов, мер и измерительных приборов при Совете Министров СССР 21 марта 1967 г. Срок введения установлен

с 01.07 1968 г.**Несоблюдение стандарта преследуется по закону**

1. Конструкция и размеры плиточного прихвата должны соответствовать чертежу и таблице.

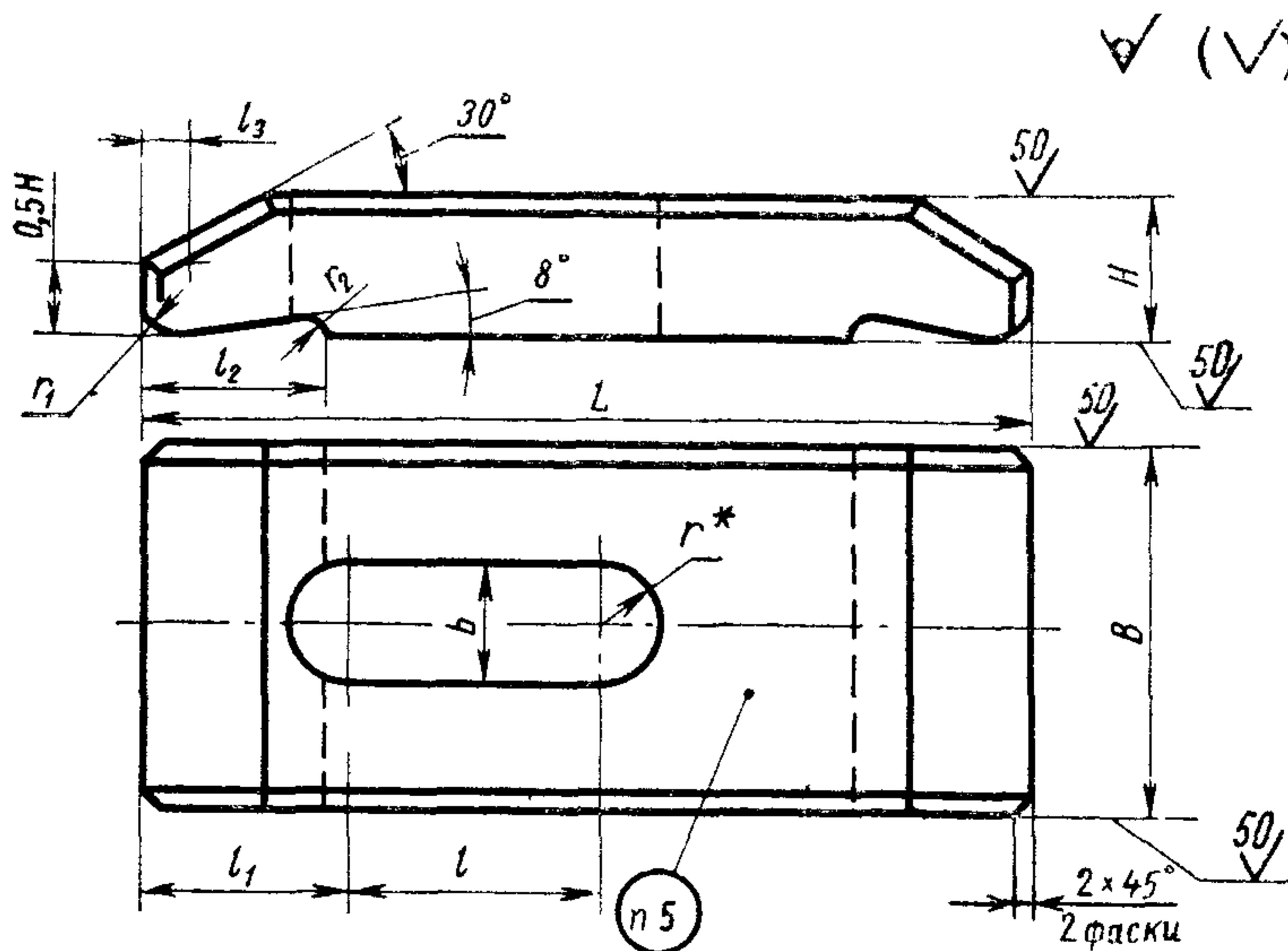

* Размер для справок.

Издание официальное**Перепечатка воспрещена*** Переиздание (апрель 1981 г.) с Изменением № 1,
утвержденным в июле 1980 г. (ИУС 10—80).

© Издательство стандартов, 1982

Размеры в мм

Обозначение прихватов	<i>B</i>	<i>L</i>	<i>H</i>	<i>b</i>	<i>l</i>	<i>l</i> ₁	<i>l</i> ₂	<i>l</i> ₃	<i>r</i>	<i>r</i> ₁	<i>r</i> ₂	Для болта	Масса в кг
1035-0231	40	100	20	14	28	22	20	5	7	8	2	М12	0,51
1035-0232		125			40								0,64
1035-0233	63	160	32	22	45	36	30	7	11	12	3	М20	2,08
1035-0234		200	36		60								2,98
1035-0235	100	250	45	36	70	60	45	14	18	16		М30	7,25

Пример условного обозначения усиленного плиточного прихвата $B=40$ мм и $L=100$ мм:

Прихват 1035-0231 ГОСТ 12772—67

(Измененная редакция, Изм. № 1).

2. Материал — сталь марки 45 по ГОСТ 1050—74.
3. Твердость — НРС 35—40.
4. Технические требования по ГОСТ 12778—67.
5. Маркировка должна содержать условное обозначение прихвата и товарный знак.