

ЦНИИП градостроительства
Госгражданстроя

Пособие

по проектированию
детских
дошкольных
учреждений
(к СНиП II-64-80)



Москва 1985

ЦЕНТРАЛЬНЫЙ НАУЧНО-ИССЛЕДОВАТЕЛЬСКИЙ
И ПРОЕКТНЫЙ ИНСТИТУТ ТИПОВОГО И ЭКСПЕРИМЕНТАЛЬНОГО
ПРОЕКТИРОВАНИЯ ШКОЛ, ДОШКОЛЬНЫХ УЧРЕЖДЕНИЙ,
СРЕДНИХ И ВЫСШИХ УЧЕБНЫХ ЗАВЕДЕНИЙ
(ЦНИИЭП УЧЕБНЫХ ЗДАНИЙ) ГОСГРАЖДАНСТРОЯ

ПОСОБИЕ

ПО ПРОЕКТИРОВАНИЮ ДЕТСКИХ ДОШКОЛЬНЫХ УЧРЕЖДЕНИЙ (к СНиП II-64-80)

*Утверждено
приказом ЦНИИЭП учебных зданий
Госгражданстроя
№ 102 от 23 октября 1984 г.*



Москва Стройиздат 1985

Рекомендовано к изданию решением Научно-технического совета ЦНИИЭП учебных зданий Госгражданстроя.

Пособие по проектированию детских дошкольных учреждений (к СНиП II-64-80)/ЦНИИЭП учебных зданий. — М.: Стройиздат, 1985. — 80 с.

Даны основные принципы проектирования детских дошкольных учреждений, общие для всех климатических зон, с отражением особенностей проектирования зданий яслей-садов в различных климатических районах страны.

Содержит разъяснение требований норм главы СНиП II-64-80 «Детские дошкольные учреждения», вспомогательный материал, примеры, справочные данные, необходимые для проектирования зданий детских дошкольных учреждений. Материал основан на результатах научных исследований, обобщения передового опыта проектирования, строительства.

Для архитекторов, проектировщиков, а также педагогов, врачей-гигиенистов и работников министерств и ведомств, связанных с проектированием и эксплуатацией зданий детских яслей-садов.

Табл. 16, ил. 69.

П 4902010000—415
047(01)—85

Инструкт.-нормат., II вып. — 80—84.

ПРЕДИСЛОВИЕ

Пособие по проектированию детских дошкольных учреждений разработано к СНиП II-64-80 «Детские дошкольные учреждения», введенной в действие 1 января 1982 г.

Новая глава СНиП II-64-80, в отличие от предыдущей (СНиП II-Л.3-71), предусматривает целый ряд новых положений, например: возможность более свободной комплектации дошкольного учреждения в зависимости от местных условий строительства; возможность перераспределения площадей внутри групповой ячейки без изменения ее суммарной площади; устройство двух отдельных залов для музыкальных и гимнастических занятий; увеличение площади пищеблока и т. д.

Все эти изменения, а также целый ряд положений новой главы СНиП требуют более подробного их освещения и изложения.

В работе принимали участие в качестве исполнителей зональные институты, в задачи которых входило отражение климатических особенностей проектирования зданий детских дошкольных учреждений.

ЛенЗНИИЭП были решены вопросы рационального проектирования прогулочных веранд, а ТашЗНИИЭП — особенности проектирования детских яслей-садов в районах пыльных бурь.

Пособие разработано отделом детских дошкольных учреждений ЦНИИЭП учебных зданий. Научный консультант канд. архит. Н. Н. Щетинина; отв. исполнитель архит. М. Н. Тюричева (разд. 1, 3).

В работе принимали участие: канд. искусствоведения О. А. Барханова (рекомендации по встроенной мебели и оборудованию); инж. В. А. Белов (разд. 6), инж. В. С. Вольман (разд. 4, 5); канд. экон. наук Г. В. Грибов, инж. Г. М. Давыдова (прил. 3); архит. В. И. Дроботов (рекомендации по организации питания); канд. техн. наук С. П. Соловьев (рекомендации по естественному освещению помещений); архит. М. К. Трегубова (разд. 2); инж. Л. П. Тихонова (графическое оформление); канд. архитектуры Ю. П. Филенков (рекомендации по решению интерьеров), врач-гигиенист Л. Г. Рогачевская (НИИ гигиены детей и подростков Минздрава СССР).

1. ОБЩИЕ ПОЛОЖЕНИЯ

1.1. Детские дошкольные учреждения являются частью и начальной ступенью общей системы народного образования и в тесном содружестве с семьей должны обеспечить коммунистическое воспитание детей дошкольного возраста и подготовку их к школе.

В дошкольных учреждениях дети получают физическое, нравственное и эстетическое воспитание в соответствии с их возрастными и индивидуальными психофизическими особенностями, а также необходимые для их возраста знания.

Сеть детских дошкольных учреждений включает в себя следующие учреждения: ясли-сады общего назначения; специализированные; санаторно-оздоровительные; дома ребенка; детские дома.

Классификация детских дошкольных учреждений представлена в табл. 1.

Наиболее массовыми детскими дошкольными учреждениями являются ясли-сады. Они проектируются на основе требований СНиП II-64-80, в развитие которых разработано настоящее Пособие. Остальные типы дошкольных учреждений проектируются в соответствии с требованиями инструкций (специализированные), положений, временных санитарных требований и заданий на проектирование (санаторно-оздоровительные, дома ребенка, детские дома).

При расчете общего количества мест в дошкольных учреждениях всех типов необходимо учитывать особенности демографической структуры населения города или населенного пункта, а также планируемый процент охвата детей необходимыми видами обслуживания (СНиП II-60-75 *).

Основными факторами, влияющими на потребность населения в дошкольных учреждениях, являются климатические и национальные особенности данного региона, расчетная величина и возраст города, а также занятость женщин в общественном производстве. Многообразие демографических и градостроительных условий приводит к значительным колебаниям потребности в дошкольных учреждениях, а также их комплектации детьми различных возрастных групп.

Типы зданий детских дошкольных учреждений необходимо применять с учетом природно-климатических условий строительства. Здания яслей-садов, рекомендуемые для типового проектирования, приведены в табл. 2.

1.2. Вместимость дошкольных учреждений зависит от количества входящих в его состав групп.

Рекомендуемое соотношение ясельных и дошкольных групп составляет 1 : 2,5 (например, 4 группы ясельного и 10 групп дошкольного возраста), что отвечает потребностям в них как в сложившихся городах, так и в городах-новостройках (имеющих наиболее резкие

Таблица 1

№ п.п.	Тип дошкольного учреждения	Назначение	Режим работы	Группы	Возраст, лет	Количество мест в группе	Размещение здания дошкольного учреждения
1	Ясли-сады общего типа	Для детей с нормальным физическим и умственным развитием	Дневной, кругло-суточный	Ясельные Дошкольные Подготовительные	От 2 мес. до 1 года От 1 года до 3 лет От 3 лет до 6 лет От 6 лет до 7 лет	15 20 25 25	Микрорайон Поселок городского типа Сельский населенный пункт
2	Специализированные: детские дошкольные учреждения для детей с нарушением слуха	Для глухих и слабослышащих детей	Кругло-суточный	Ясельные Дошкольные Подготовительные	От 2 до 3 лет От 3 до 6 лет От 6 до 7 лет	12 12 12	Город с учетом обслуживания населения тяготеющих к нему поселков и сельских населенных пунктов
	детские дошкольные учреждения для детей с нарушением зрения	Для детей: слабовидящих (с остротой центрального зрения 0—0,4), с косоглазием и амблиопией	То же	Ясельные Дошкольные Подготовительные	От 2 до 3 лет От 3 до 6 лет От 6 до 7 лет	12/15 12/15 12/15	Зеленая зона города или городская застройка около парков

№ п.п.	Тип дошкольного учреждения	Назначение	Режим работы	Группы	Возраст, лет	Количество мест в группе	Размещение здания дошкольного учреждения
2	детские дошкольные учреждения для детей с нарушением опорно-двигательного аппарата	Для детей с нарушением функций опорно-двигательного аппарата, с нормальным интеллектом или вторичной задержкой психического и речевого развития	Кругло-суточный	Ясельные Дошкольные Подготовительные	От 2 до 3 лет От 3 до 6 лет От 6 до 7 лет	12 12 12	Зеленая зона города или городская застройка около парков
	детские дошкольные учреждения для детей с нарушением умственного развития	Для умственно отсталых детей — олигофренов в степени дебильности	,	Дошкольные Подготовительные	От 3 до 7 лет От 7 до 8 лет	12 12	То же
3	Санаторно-оздоровительные	Для ослабленных детей, страдающих различными хроническими заболеваниями	Кругло-годовой и кругло-суточный	Ясельные Дошкольные Подготовительные	От 1 года до 3 лет От 3 лет до 6 лет От 6 лет до 7 лет	10—12	Загородная зона или хорошо озелененная территория города, удаленная

		леваниями или предрасположен- ных к ним					от источников шу- ма и загрязнения воздуха, в удобной доступности от го- родского транспор- та
		Для детей с ран- ним проявлением туберкулезной ин- фекции, заболева- нием органов ды- хания, изменением сердечно-сосуди- стой системы, ско- лиозами I—II сте- пени и нарушени- ем осанки	То же	То же	То же	То же	То же
4	Дом ребенка	Воспитание детей, оставшихся без ро- дителей	Кругло- годичный	Ясельные	До 1 года От 1 года до 3 лет	15 20	»
5	Детский дом	То же	То же	Дошкольные и подготови- тельные	От 3 до 7 лет	25	»

№ п.п.	Тип здания дошкольного учреждения	Количество групп и мест в них			Размещение	Примерная численность обслуживаемого населения, тыс. чел.	Климатические районы и подрайоны			
		ясельного возраста	дошкольного возраста	всего групп			IA, IB, IC	IB, II, III	IVA, IVG	IVB, IVB
1	Детские ясли-сад на 25 мест	1 подгруппа на 10 мест	1 подгруппа на 15 мест	1	Сельский населенный пункт	0,25—0,3	+	+	—	—
2	Детские ясли-сад на 50 мест	2 подгруппы 10+15 мест	1 группа на 25 мест	2	То же	0,6—0,7	+	+	+	+
3	Детские ясли-сад на 95 мест	1 группа на 20 мест	3 группы по 25 мест	4	»	1,1—1,4	+	+	+	+
4	Детские ясли-сад на 140 мест	2 группы по 20 мест	4 группы по 25 мест	6	Сельский населенный пункт, поселок, микрорайон	1,8—2	+	+	+	+
5	Детские ясли-сад на 190 мест	2 группы по 20 мест	6 групп по 25 мест	8	То же	2,8—3	+	+	+	+
6	Детские ясли-сад на 280 мест	4 группы по 20 мест	8 групп по 25 мест	12	»	4—4,5	+	+	+	+
7	Детские ясли-сад на 330 мест	4 группы по 20 мест	10 групп по 25 мест	14	Поселок, микрорайон	4,8—5,2	—	+	+	+
8	Комплекс яслей-сада на 660 мест	8 групп по 20 мест	20 групп по 25 мест	28	Микрорайон, группа микрорайонов, жилой район	10—12	—	+	+	+

9	Крытый бассейн для обучения детей дошкольного и младшего школьного возраста плаванию	—	—	—	То же	На группу яслей-садов и школ	+	+	+	—
10	Детские ясли-сад на 25 мест, объединенные с начальной школой на 40 уч.	—	—	—	Сельский населенный пункт	До 0,5	+	+	+	—
11	Детские ясли-сад на 50 мест, объединенные с начальной школой на 80 уч.	—	—	—	То же	0,5—1	+	+	+	+

колебания возрастной структуры детей). В случае необходимости группы детей ясельного возраста могут быть размещены в дошкольных ячейках, больших по площади.

Наиболее часто применяемые по числу и соотношению возрастных групп детей дошкольные учреждения приведены в табл. 3.

Таблица 3

Группы	Количество групп в дошкольном учреждении							
	1	2	4	6	8	10	12	14
Ясельные Дошкольные	1×10 1×15		1×20 3×25					
Всего	25		95					
Ясельные Дошкольные		10+15 1×25		2×20 4×25	2×20 6×25		2×20 10×25	2×20 12×25
Всего		50		140	190		290	340
Ясельные Дошкольные						4×20 6×25	4×20 8×25	4×20 10×25
Всего						230	280	330

Примечание. Количество мест в группах принимается: 15 детей в младшей ясельной группе от 2 мес до 1 года, 20 детей в средней и старшей ясельных группах от 1 года до 3 лет, 25 детей в дошкольной и подготовительной группах от 3 до 7 лет.

2. ГЕНЕРАЛЬНЫЕ ПЛАНЫ

2.1. Земельный участок — неотъемлемая часть детского дошкольного учреждения. Участок предназначен для занятий, игр и отдыха детей, что способствует укреплению их здоровья, нормальному росту и развитию.

Участки детских дошкольных учреждений размещаются на обособленных земельных территориях с радиусом обслуживания не более 300 м.

Уровень шума на участке детского дошкольного учреждения не должен превышать 60 дБА.



Рис. 1. Размещение зданий яслей-садов в зоне аэродинамической (ветровой) тени

2.2. Размещение здания яслей-садов на участке должно осуществляться с учетом удовлетворения санитарно-гигиенических требований. Здания детских яслей-садов для всех климатических районов, кроме IV, должны размещаться в зоне пониженных скоростей преобладающих ветровых потоков, в аэродинамической (ветровой) тени, образующейся за ветрозащитным зданием (рис. 1).

Зоной аэродинамической тени считается территория за экранирующим объектом на расстоянии пяти его высот, где происходит снижение скорости ветра не менее чем в два раза.

В IV климатическом районе с пониженным ветровым режимом детские дошкольные учреждения необходимо располагать за пределами зоны ветрового затенения окружающей застройки. На территориях с большой запыленностью воздуха целесообразно располагать здания в зоне аэродинамической тени, а также под углом 45° или торцом к неблагоприятным ветрам, что способствует снижению фронтального воздействия воздушных масс на здание, а следовательно, чрезмерного продувания помещений и проникания в них пыли.

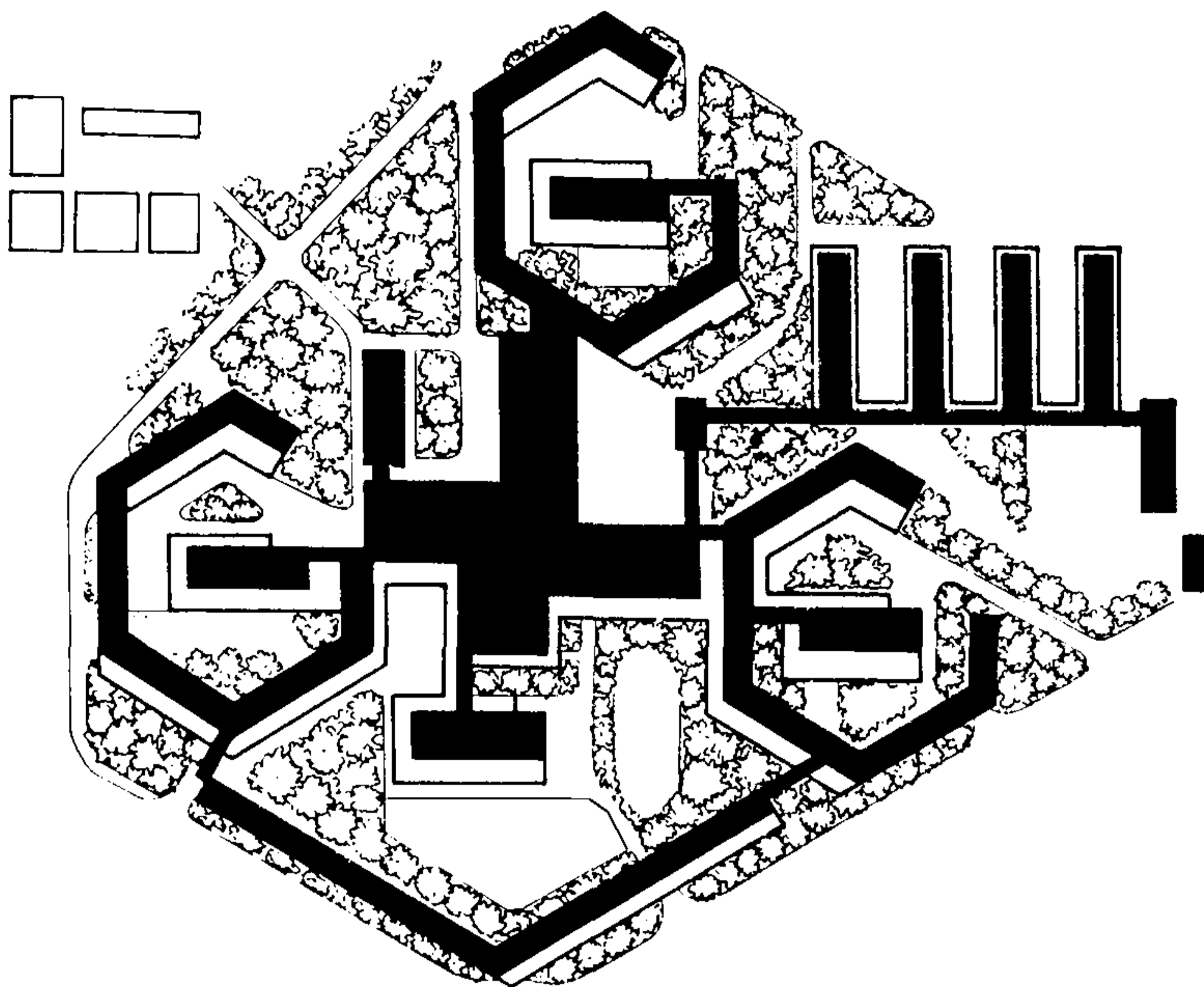
2.3. Размещение здания на участке зависит от его градостроительной маневренности по условиям инсоляции, которая определяется ориентацией фасада по сторонам горизонта при обеспечении не

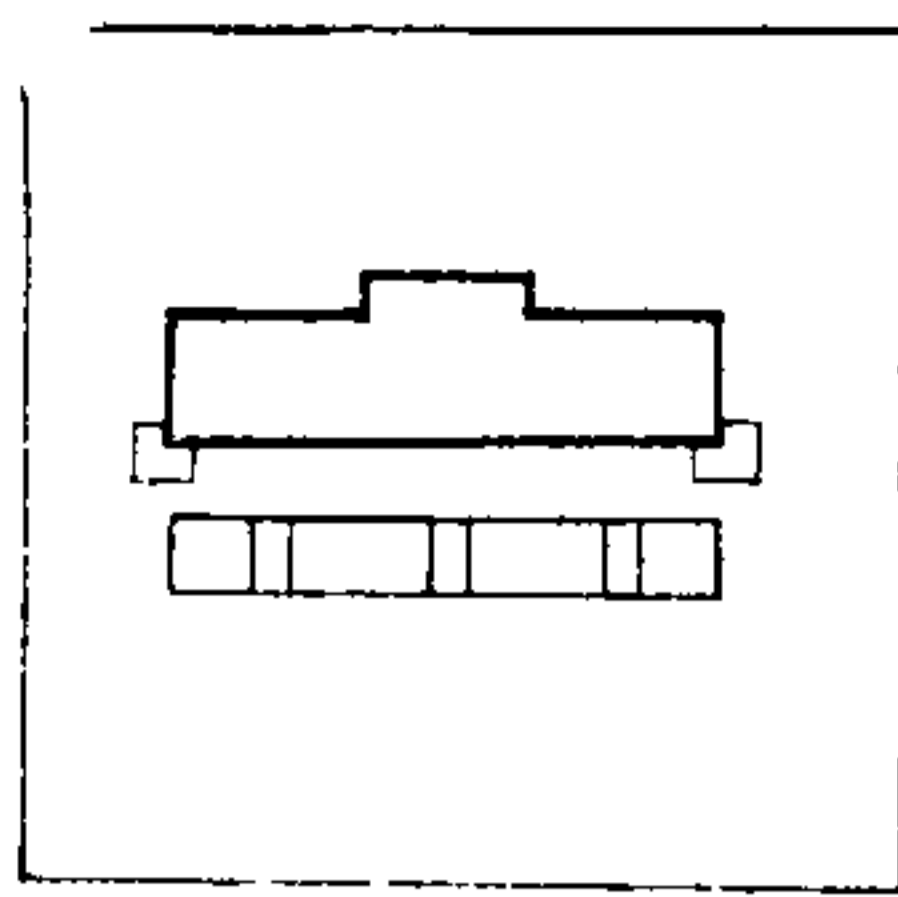

140
МЕСТ

№ 212-2-41/75
КАРКАС

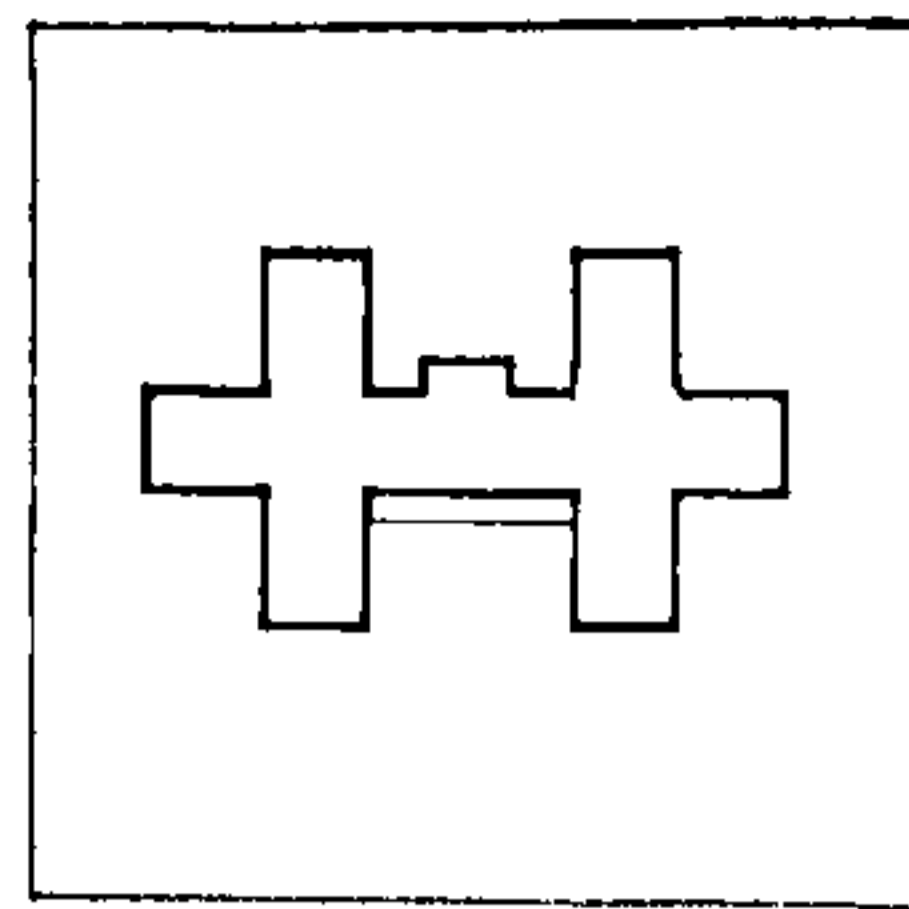

280
МЕСТ

№ 212-2-65
КАРКАС

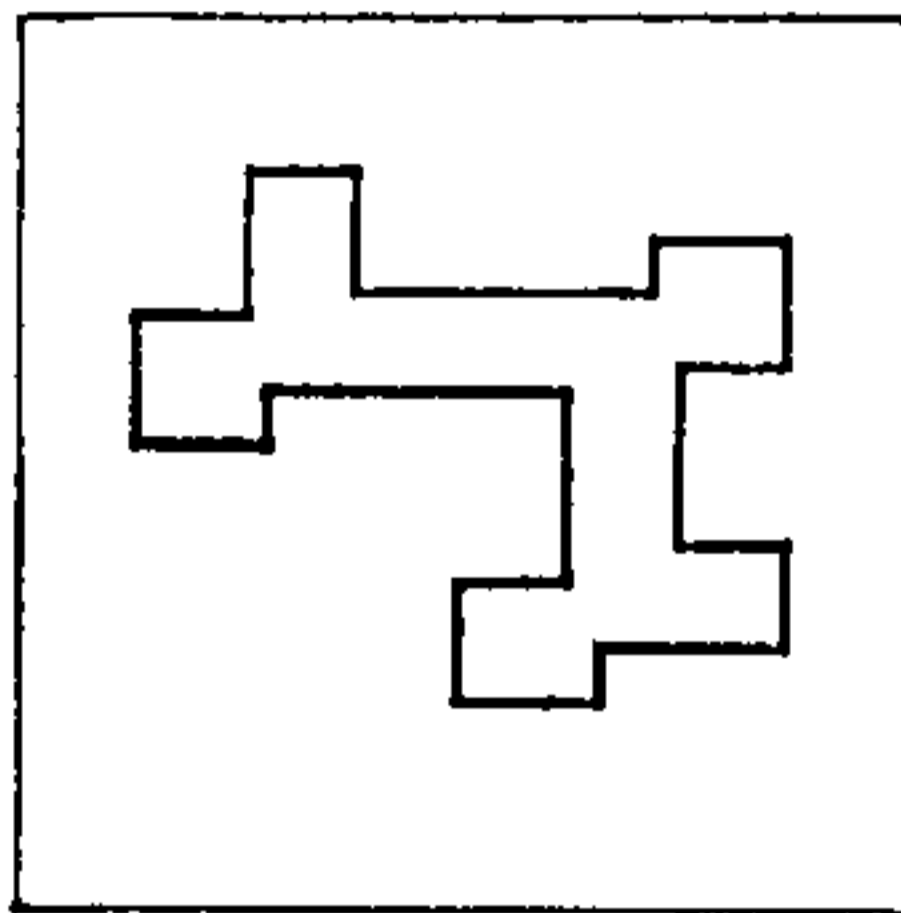
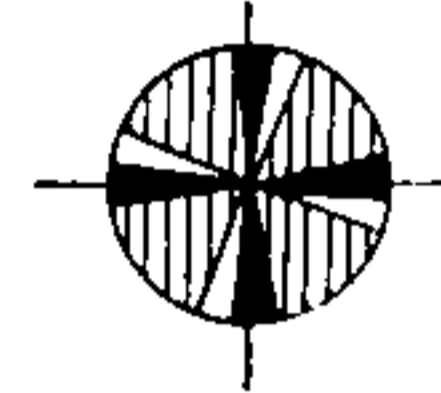
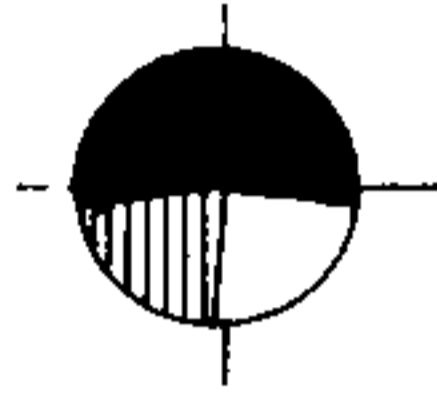

280
МЕСТ

№ 214-2-42
КИРПИЧ

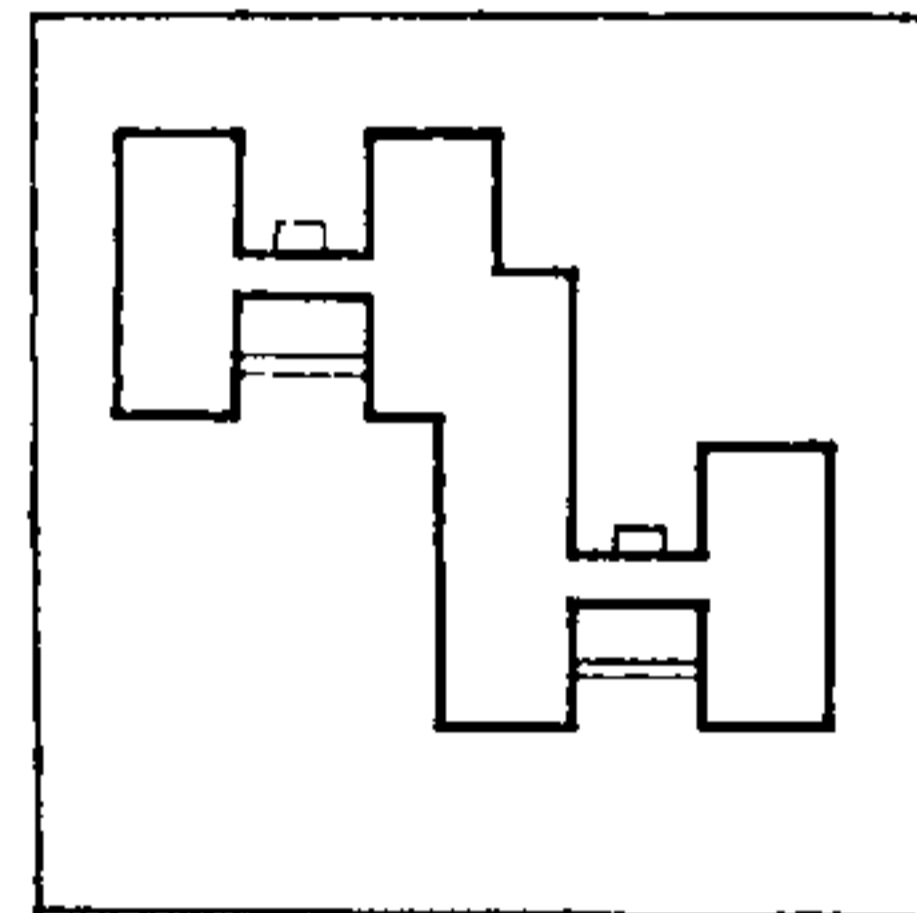

320
МЕСТ

№ 214-2-61
КИРПИЧ

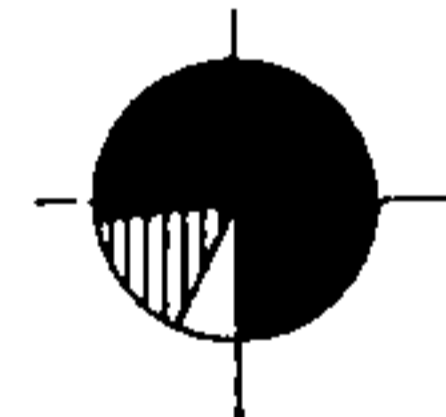
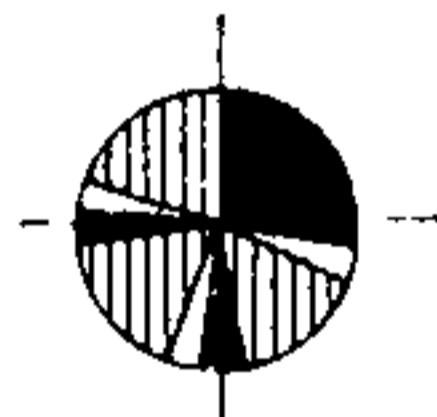

● Недопустимая
ориентация

○ Допустимая
ориентация

▨ Возможная ориентация
при солнцезащитных или
охлаждающих устройствах

Рис. 2. Градостроительная маневренность ряда типовых проектов детских дошкольных учреждений

менее трехчасовой непрерывной инсоляции игровых и групповых детских дошкольных учреждений.

Графики градостроительной маневренности (в градусах) ряда типовых проектов детских дошкольных учреждений приведены на рис. 2.

2.4. Планировку участка рекомендуется разрабатывать с учетом планировки здания детского дошкольного учреждения, а также требований к составу и площадям элементов участка, к их взаимосвязи.



Рис. 3. Пример планировки участка типового проекта яслей-сада на 90 мест (т. п. 213-2-56) с территорией для летних павильонов

1 — павильон на 1 группу; 2 — теневой навес; 3 — групповая площадка

Размеры земельных участков определяются из расчета на одно место: в детских яслях-садах на 90 мест — 40 м², на 140—330 мест — 35 м², а в комплексах детских яслей-садов на 560—660 мест — 30 м².

Допускается уменьшать размеры земельных участков яслей-садов: в условиях реконструкции не более чем на 20%; на территориях с уклоном более 20% не более чем на 10%; в климатических подрайонах IА, IБ, IГ и IIА до 25 м² на 1 место, при смежном размещении нескольких участков детских дошкольных учреждений размеры земельных участков допускается уменьшать за счет объединения хозяйственных площадок и подъездов и уменьшения на 50% площади озеленения при примыкании земельных участков непосредственно к лесным или парковым территориям.

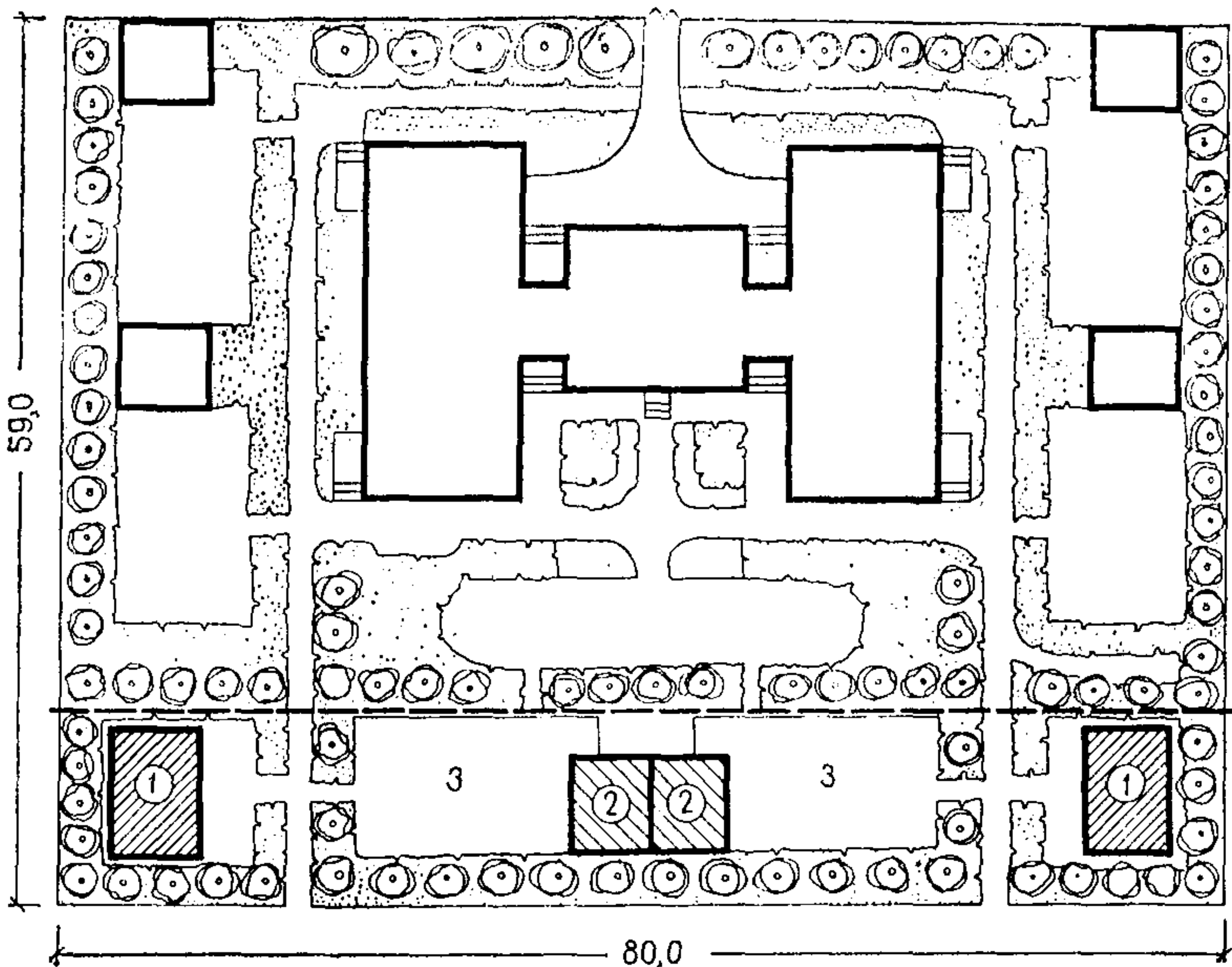
2.5. В сельских населенных пунктах IIIБ климатического подрайона и IV климатического района страны, где в летний период увеличивается вместимость дошкольного учреждения, следует предусматривать дополнительные территории для размещения летних павильонов общей вместимостью не более 100 мест, групповых площадок с теневыми навесами и озеленением.

Размеры дополнительных территорий, необходимых для увеличения вместимости дошкольных учреждений, приведены в табл. 4.

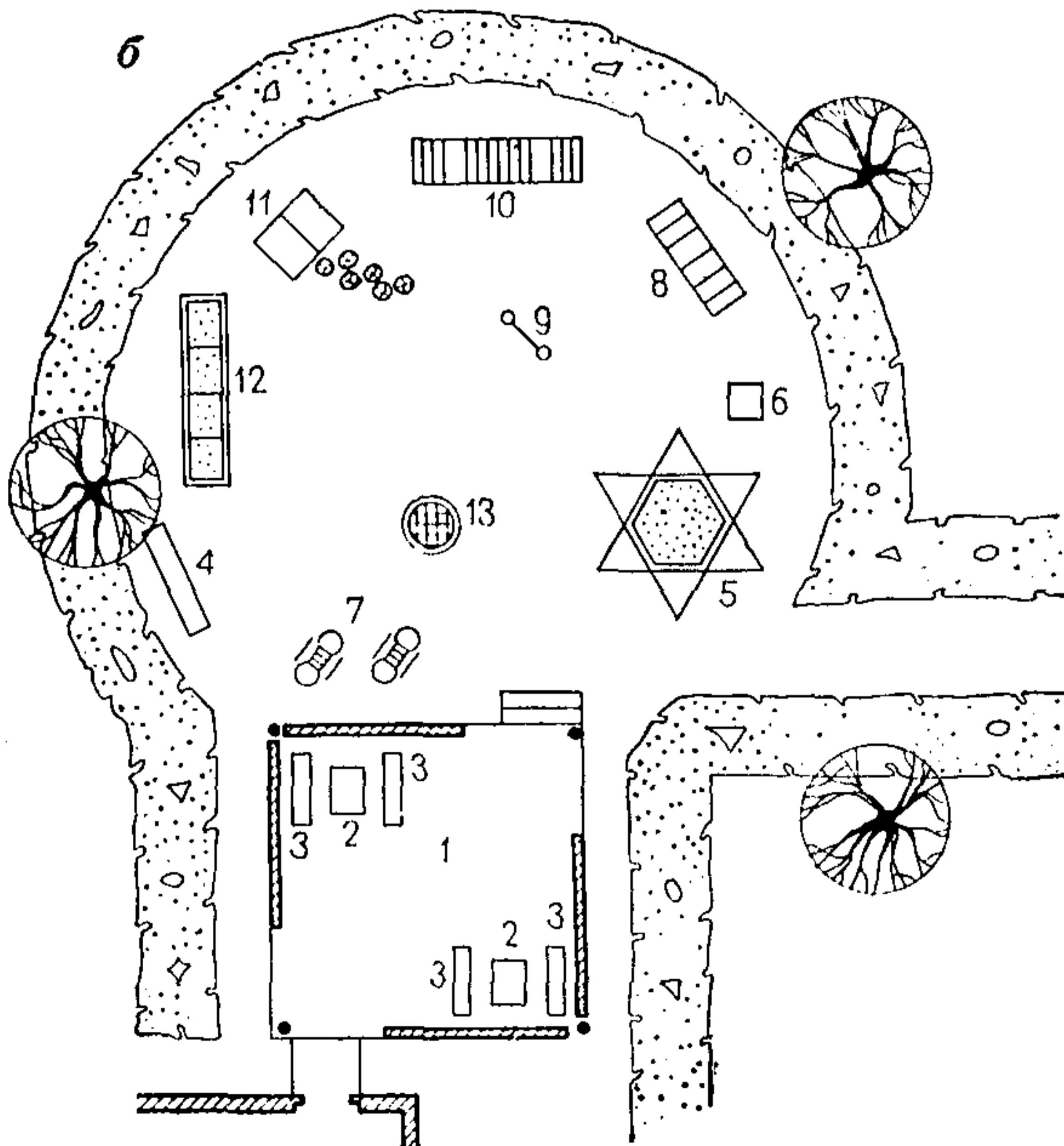
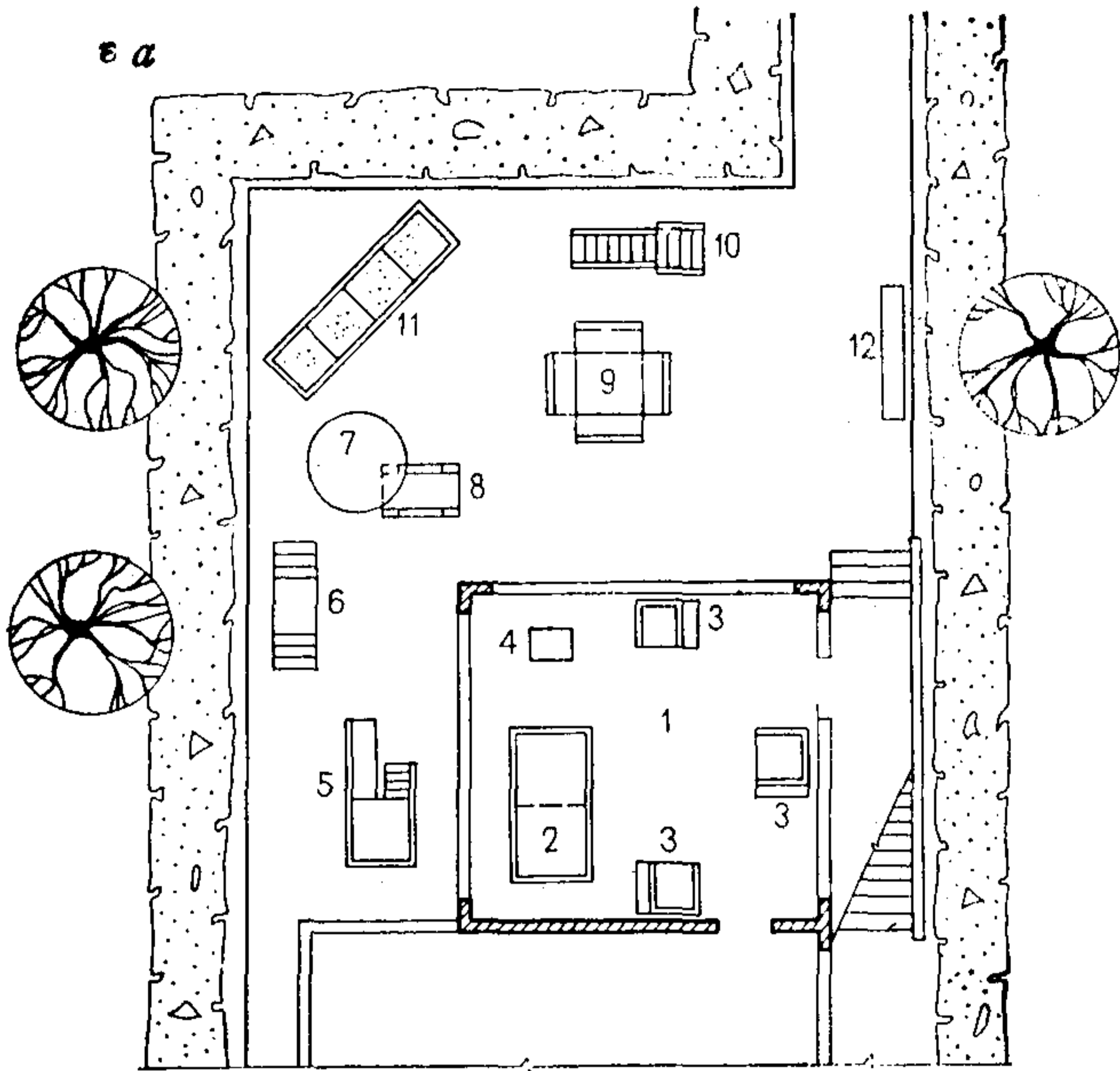



Рис. 4. Примеры планировки и оборудования групповых площадок для детей различного возраста

а — площадка для детей от 2 месяцев до 2 лет (площадь 100 м²):

1 — теневой навес; 2 — манеж; 3 — пеленальный столик; 4 — столик-барьер; 5 — горка-манеж; 6 — лесенка-ступеньки; 7 — грибок; 8 — песочница-столик; 9 — барьер; 10 — лестница наклонная; 11 — ящики с наполнителем; 12 — скамья для взрослых;

б — площадка для детей от 2 до 3 лет (площадь 150 м²):

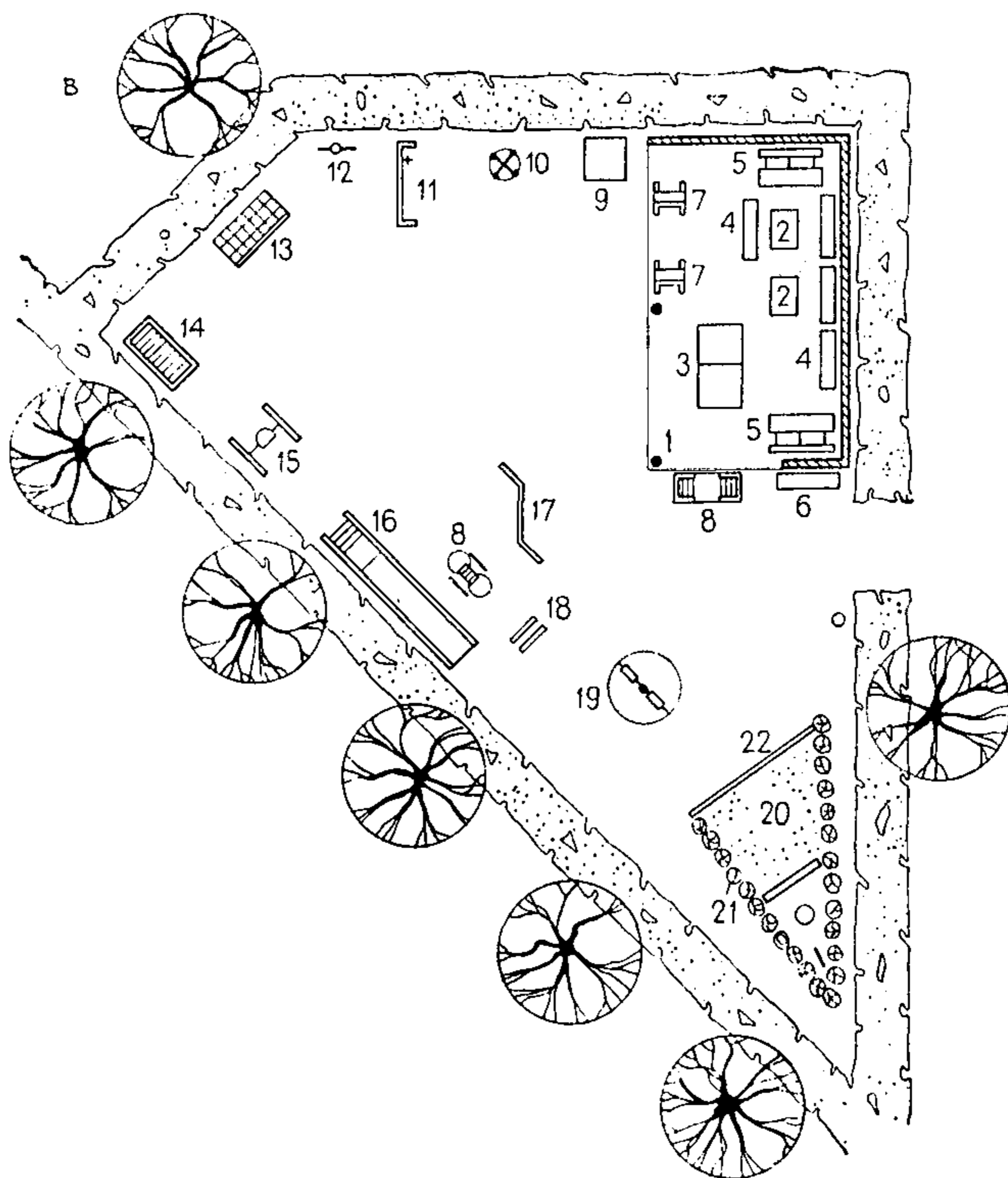
1 — теневой навес; 2 — столик для игр; 3 — детская скамья без спинки; 4 — скамья для взрослых; 5 — песочница; 6 — песочница-столик; 7 — качалка; 8 — лесенка-ступеньки; 9 — гимнастическая лестница; 10 — лиана для лазания; 11 — домик; 12 — ящики с наполнителем; 13 — корзина для попадания мяча;

в — площадка для детей от 5 до 7 лет (площадь 180 м²):

1 — теневой навес; 2 — столик для игр; 3 — стол для настольного тенниса; 4 — детская скамья без спинки; 5 — детская скамья со спинкой; 6 — скамья для взрослых; 7 — мольберты; 8 — качалки; 9 — строительный конструктор; 10 — кольцеброс; 11 — игровая стенка; 12 — цели; 13 — ворота футбольные; 14 — короб для пролезания; 15 — качели одиночные; 16 — горка для съезжания; 17 — гимнастическая лестница; 18 — дуги для прокатывания; 19 — карусель для вращения стоя; 20 — песочный дворик; 21 — балансир «столбики»; 22 — корабль

Таблица 4

Элемент резервных территорий	Вместимость павильонов, мест			
	на 1 группу	на 2 группы	на 3 группы	на 4 группы
Павильон (т. п. 214-2-139)	160	160×2	160×3	160×4
Теневой навес	40	80	120	160
Групповая площадка	180	150+180	(180×2)+ +150	(180×2)+ +(150×2)
Озеленение (при 10 м ² /место)	250	450	700	900
Итого, м ²	630	1180	1810	2360

Пример планировки участка яслей-сада на 90 мест (т. п. 213-2-56) с территорией для летних павильонов приведен на рис. 3.

2.6. Площадь групповой площадки для детей младшего и среднего ясельного возраста следует принимать 100 м², для детей старшего ясельного возраста — 150 м², а для детей дошкольного возраста — 180 м².

Групповые площадки для детей ясельного возраста рекомендуются размещать вблизи входов в помещения этих групп. Примеры планировки и оборудования площадок детей ясельного возраста показаны на рис. 4, а, б.

Групповые площадки для детей дошкольного возраста рекомендуются размещать среди зелени участка, располагая их отдельно друг от друга, смежно или группой, при этом каждая площадка отделяется от другой живой изгородью (кустарником, деревьями или вертикальным озеленением). Пример планировки и оборудования площадки для детей дошкольного возраста показан на рис. 4, в.

2.7. Кольцевую дорожку, которая соединяет групповые площадки детей дошкольного возраста, следует использовать для изучения детьми правил дорожного движения. Для этой цели кольцевую дорожку необходимо дополнить элементами дорог, имитирующими не менее 3—4 дорожных перекрестков, и расставить на них дорожные знаки (рис. 5).

В комплексах дошкольных учреждений рекомендуется создавать специальную площадку для изучения правил дорожного движения за счет перераспределения территорий площадок, рациональной планировки участка и подключения к ней части пешеходных дорожек и проездов, не изменяя общей нормативной площадки участка.

Покрытие кольцевой дорожки и площадки, предназначенных для изучения правил дорожного движения, можно применять разнооб-



Рис. 5. Кольцевая дорожка, используемая для изучения правил дорожного движения, со следующими знаками:

1 — «пешеходный переход»; 2 — «дети»; 3 — «пересечение с главной дорогой»; 4 — «проезд без остановки запрещен»; 5 — «въезд запрещен»; 6 — «движение запрещено»; 7 — «поворот налево запрещен»; 8 — «обязательные направления»; 9 — «направление движения»; 10 — «главная дорога»; 11 — «конец главной дороги»; 12 — «место стоянки»; 13 — светофор

разное: плиточное, утрамбованный грунт, асфальт (последнее исключается для IV климатического района).

В IA, IB, IG климатических подрайонах рекомендуется устройство искусственных партеров цветочных композиций из различных пород камней, шлака, толченого кирпича и других материалов; эти партеры будут способствовать дренажированию и, следовательно, улучшению климатических условий на участке.

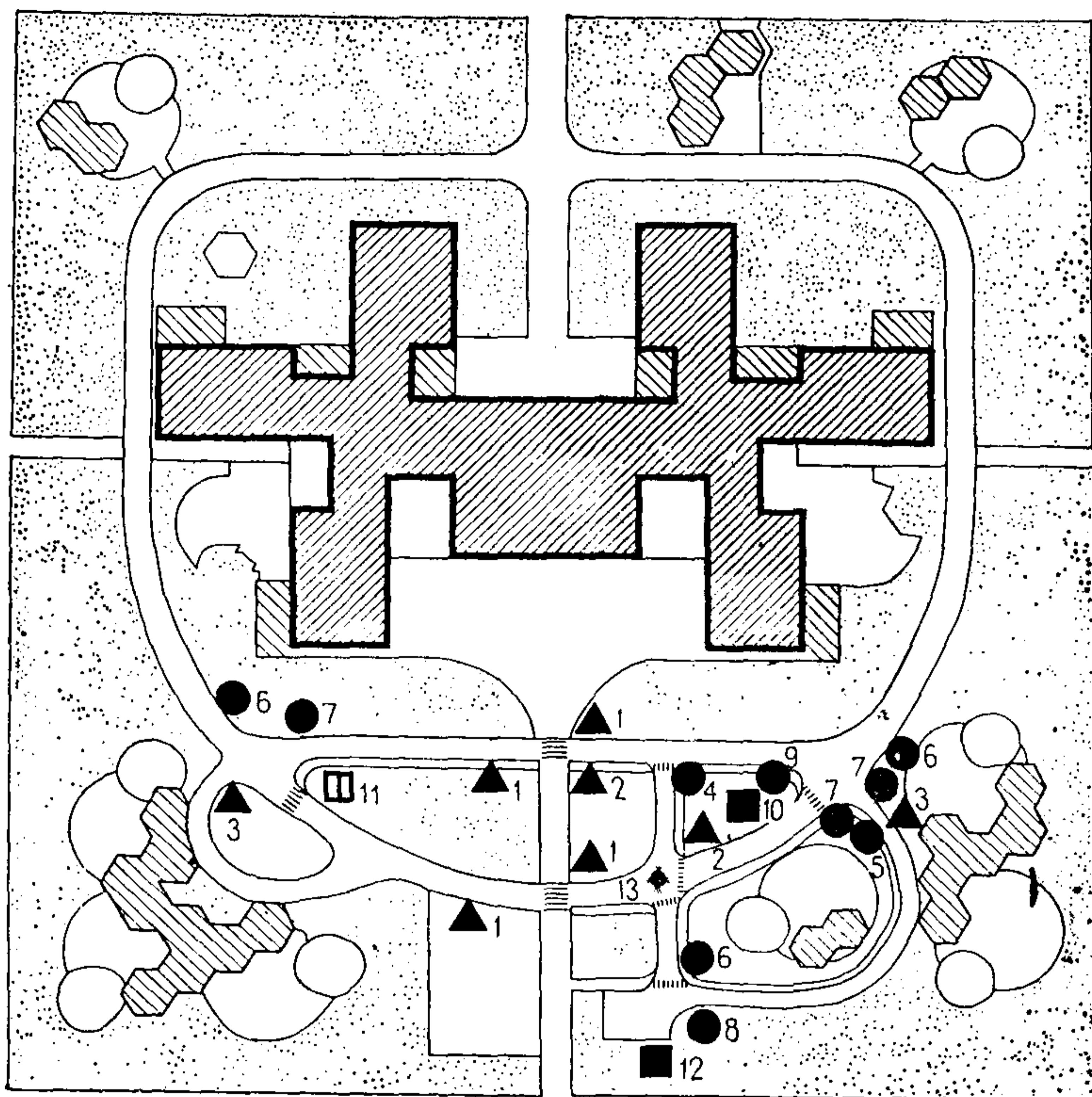
2.8. Для улучшения биоклиматических условий в районах с вечномерзлыми грунтами покрытие групповых площадок для детей ясельного и дошкольного возраста допускается предусматривать дощатым в виде продуваемых платформ высотой не менее 1 м (рис. 6).



Рис. 6. Примеры решения групповых площадок-платформ для яслей-садов, проектируемых в районах с вечномёрзлыми грунтами

а — площадка-платформа. Планы, разрез I—I:

1 — угловой защитный козырек; 2 — ограждение; 3 — ветрозащитные стенки; 4 — ограждение лестницы без подступенок (во избежание снеготложения на проступи); 5 — железобетонная опора;

б — угловой защитный козырек

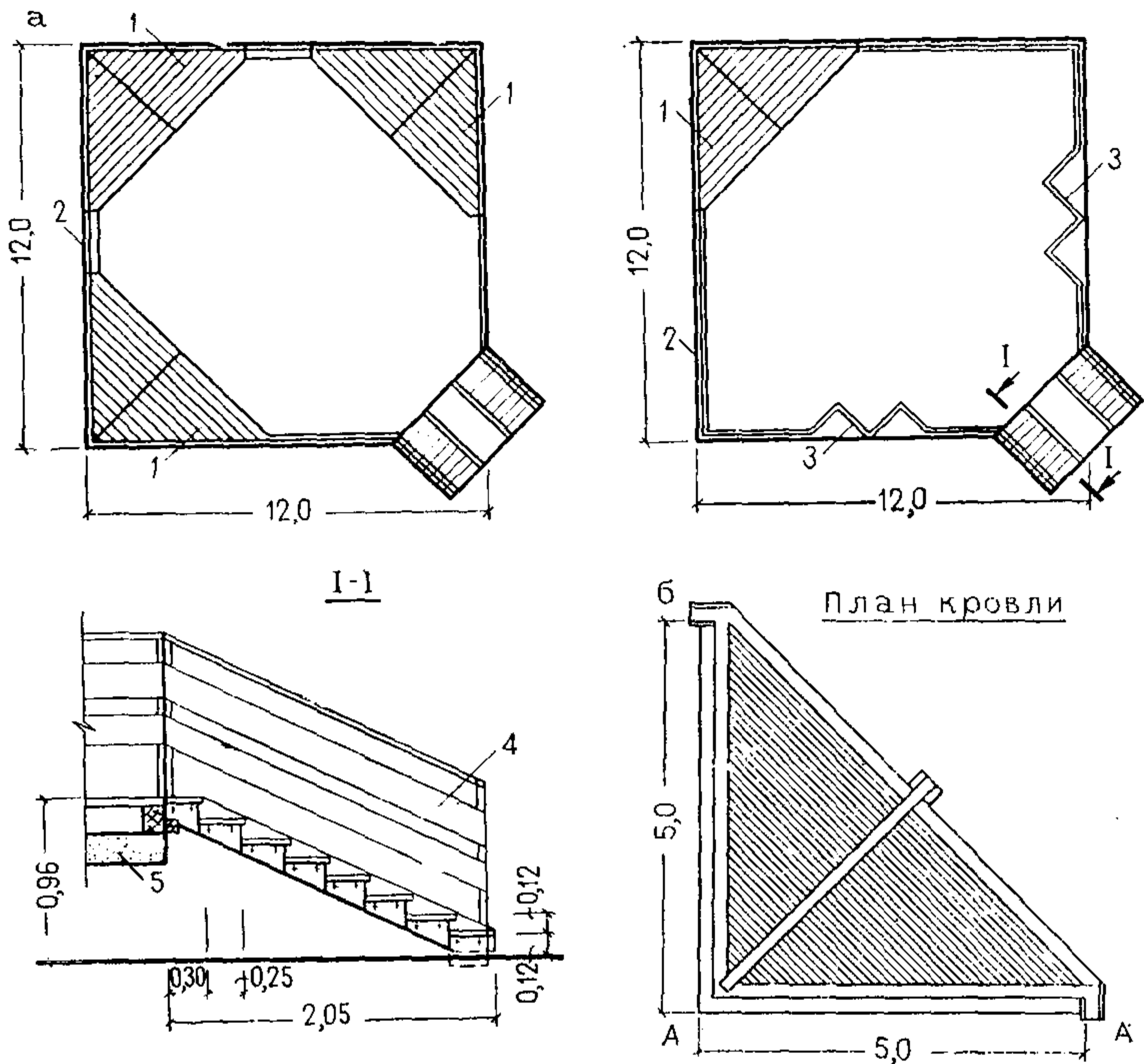
Угловой защитный козырек, предназначенный для защиты от сильных ветров и снежных заносов, устанавливаются на платформах-площадках. На площадках предусматривают и оборудуют различное встроенное оборудование в зависимости от возраста детей.

2.9. Теневой навес предназначен для игр, занятий и отдыха детей на свежем воздухе. Площадь теневого навеса не входит в общую площадь групповой площадки.

В ясельных группах теневые навесы рекомендуется пристраивать



Рис. 7. Применение отражательных стенок, способствующих улучшению биоклиматических условий на участке яслей-садов для IА, IБ, IГ климатических подрайонов

или встраивать в здание дошкольного учреждения с непосредственным выходом из приемной групповой ячейки.

Теневые навесы дошкольных групп могут быть разнообразной конфигурации с учетом применения сборных типовых элементов, из которых проектируется навес.

Для IА, IБ, IГ климатических подрайонов суровые природные условия определяют необходимость применения на участках специальных малых форм и оборудования. Так, в связи с малой интенсивностью солнечной радиации рекомендуется применять отражательные стенки, раковины, повышающие интермию и способствующие улучшению биоклиматических условий. Стенки могут быть одновременно игральными; на них можно крепить шведские стенки, качели и другое игровое оборудование. Раковины (открытые или с увиолевым остеклением) должны иметь кривизну стенки, обеспечивающую максимальную концентрацию солнечной энергии и локальную ветрозащиту (рис. 7).

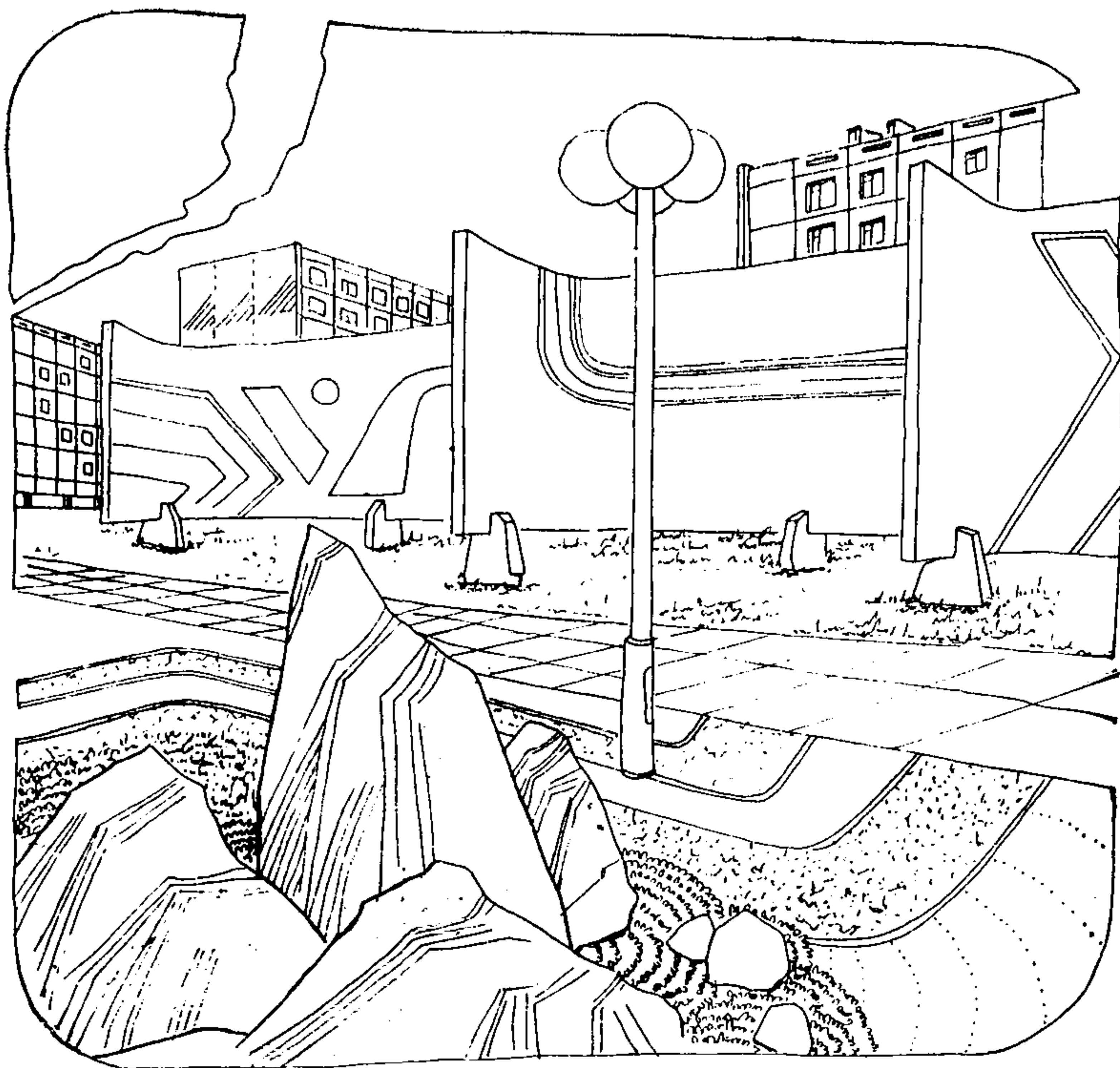
2.10. Высоту ограждения теневых навесов рекомендуется проектировать не менее 1,5 м; в районах пыльных бурь и снежных заносов — до крыши навеса.

2.11. Пристроенные шкафы для хранения игрушек и инвентаря рекомендуется делать равными высоте навеса, а также использовать их как часть ограждения.

Деревянные полы теневых навесов II климатического района и подрайонов IB, ID и IIIA следует устанавливать не выше 15 см от земли. В III и IV климатических районах полы могут быть из утрамбованного грунта или местных материалов.

2.12. Физкультурную площадку следует размещать на участке ближе к групповым площадкам детей дошкольного возраста.

На участках комплексов детских яслей-садов следует размещать две физкультурные площадки, которые можно дифференцировать по видам игровой деятельности. Одна площадка, не имеющая оборудования, может быть использована для подвижных игр с мячом или шайбой, другая — со стационарным оборудованием.

В зависимости от природно-климатических условий одна половина территории физкультурной площадки должна иметь устойчивое травяное покрытие (прил. 1), а другая — утрамбованный грунт. Пример планировки физкультурной площадки показан на рис. 8.

2.13. Плескательные бассейны могут быть самой разнообразной формы с площадью водной поверхности не менее 21 м². При бассейне должна быть ванна для мытья ног, размещаемая либо с одной стороны бассейна, либо вокруг него.

Плавательный бассейн следует проектировать прямоугольной формы с минимальными размерами ванны 3×7 м. Наиболее целесообразно его размещать смежно с физкультурной площадкой. Пример решения плавательного бассейна показан на рис. 9.

2.14. Озеленение участка детского дошкольного учреждения является наиболее радикальным средством, обеспечивающим благоприятные санитарно-гигиенические условия: инсоляцию и защиту от перегрева, ветро- и шумозащиту, здоровый микроклимат на трех зонах участка, где дети занимаются, играют, гуляют.

Для озеленения участков дошкольных учреждений используются деревья, кустарники, газоны, цветники.

Породы деревьев, кустарников, травы для газонов и цветников рекомендуется подбирать в зависимости от природно-климатических зон и почвенно-растительных районов. Огород-ягодник, общий на дошкольное учреждение, следует размещать ближе к хозяйственной площадке.

При планировке огорода-ягодника следует учитывать, что ширина грядки принимается 60—70 см, а рабочие проходы-дорожки должны быть шириной не менее 40 см.

Рис. 8. Планировка физкультурной площадки с расстановкой оборудования на участке яслей-сада на 280 мест

1 — детская скамья без спинки; 2 — детская скамья со спинкой; 3 — горка для съезжания; 4 — гимнастическая лестница; 5 — кольца-мишени; 6 — оборудование для игр в волейбол и бадминтон; 7 — щит для игры в баскетбол; 8 — ворота футбольные; 9 — стол для настольного тенниса; 10 — стойка для лазания и игр; 11 — корзина для мяча



Рис. 9. Пример решения плавательного бассейна



Рис. 10.
Пример ре-
шения ово-
щехранили-
ща

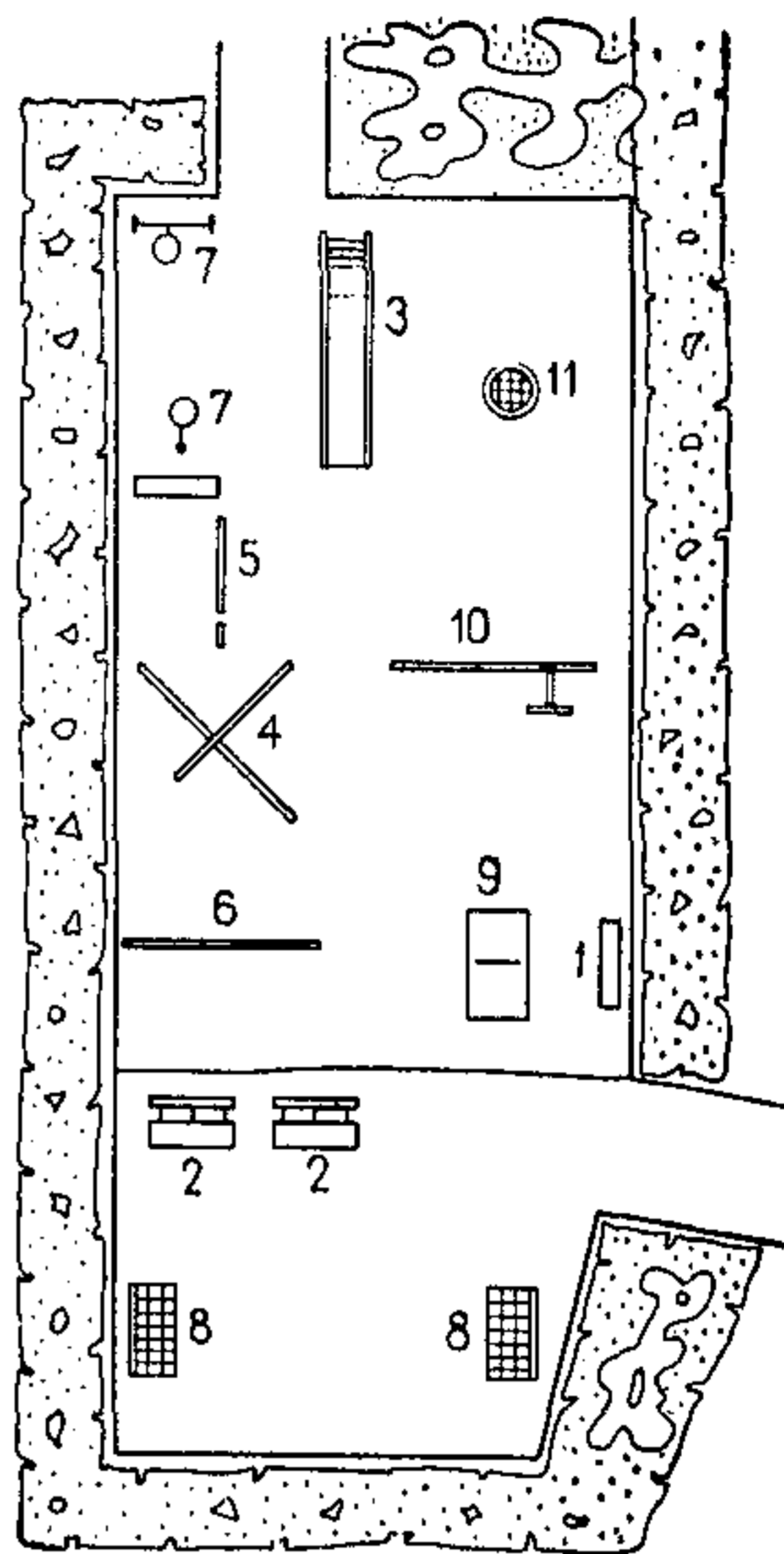

2.15. Хозяйственная площадка может быть расположена у здания (вблизи входов в пищеблок) или при въезде на участок со стороны хозяйственного подъезда.

На территории участка дошкольного учреждения подъезд к хозяйственной площадке рекомендуется делать минимальной длины и таким образом, чтобы он не пересекал пешеходные дорожки к групповым площадкам.

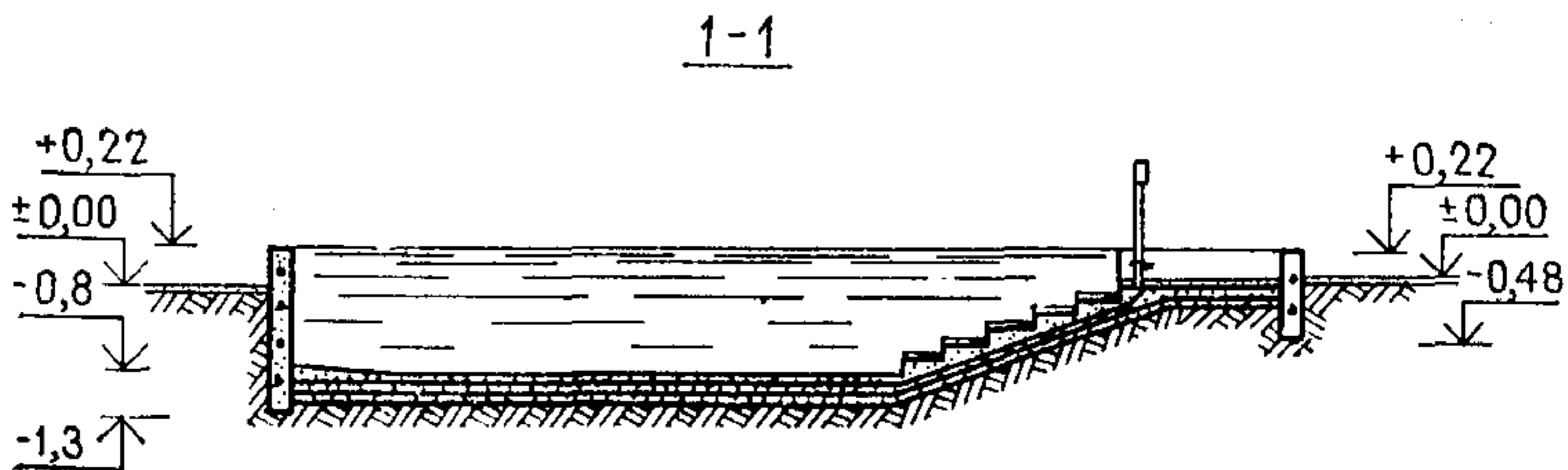
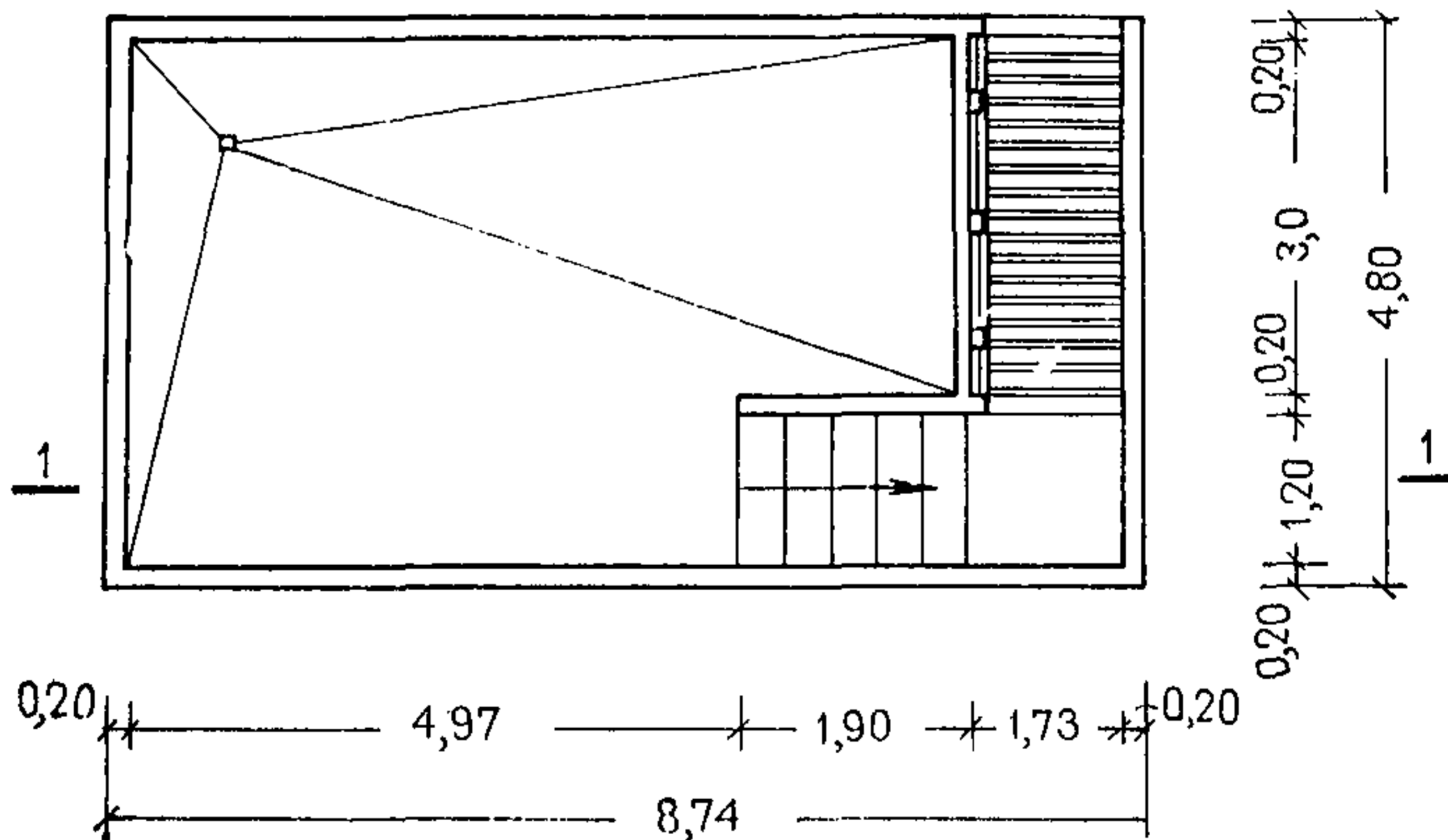
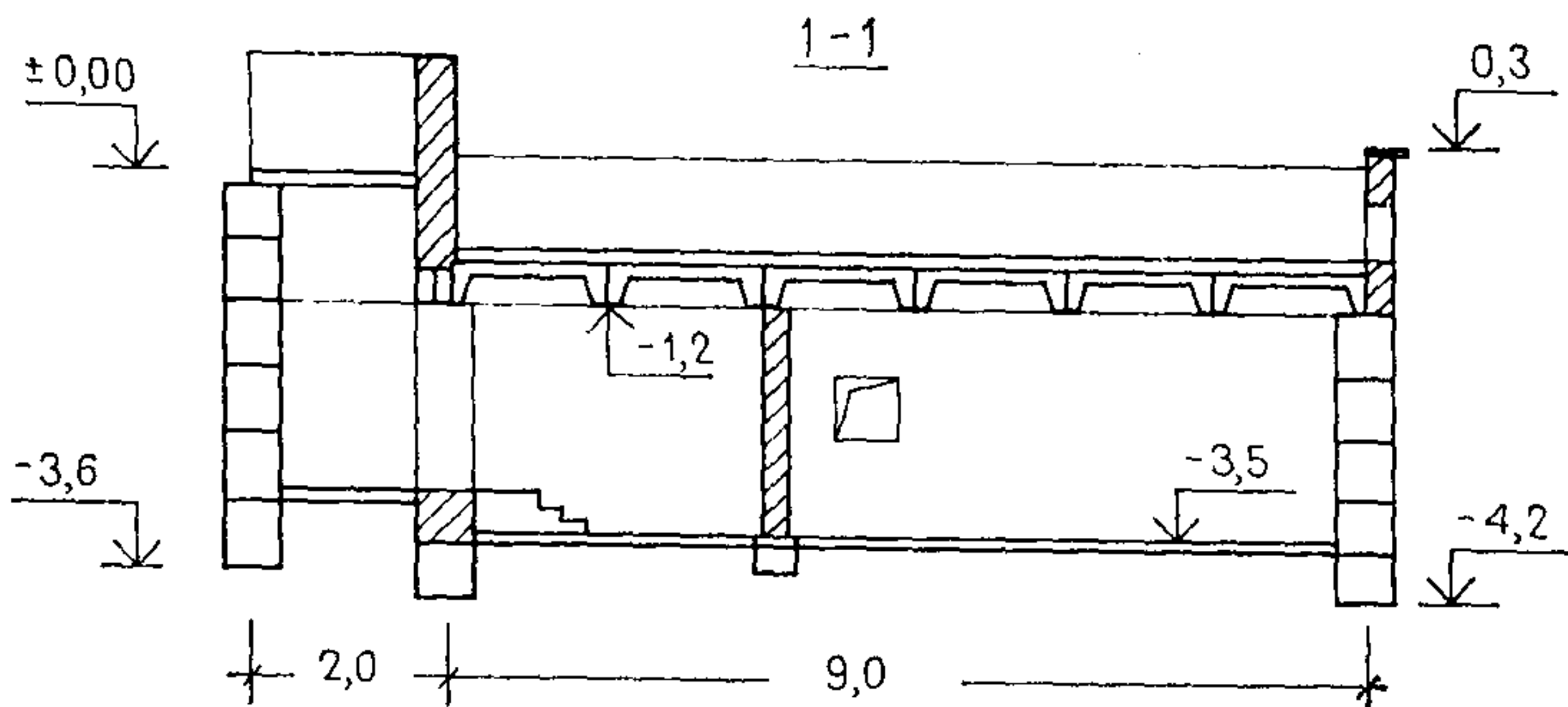
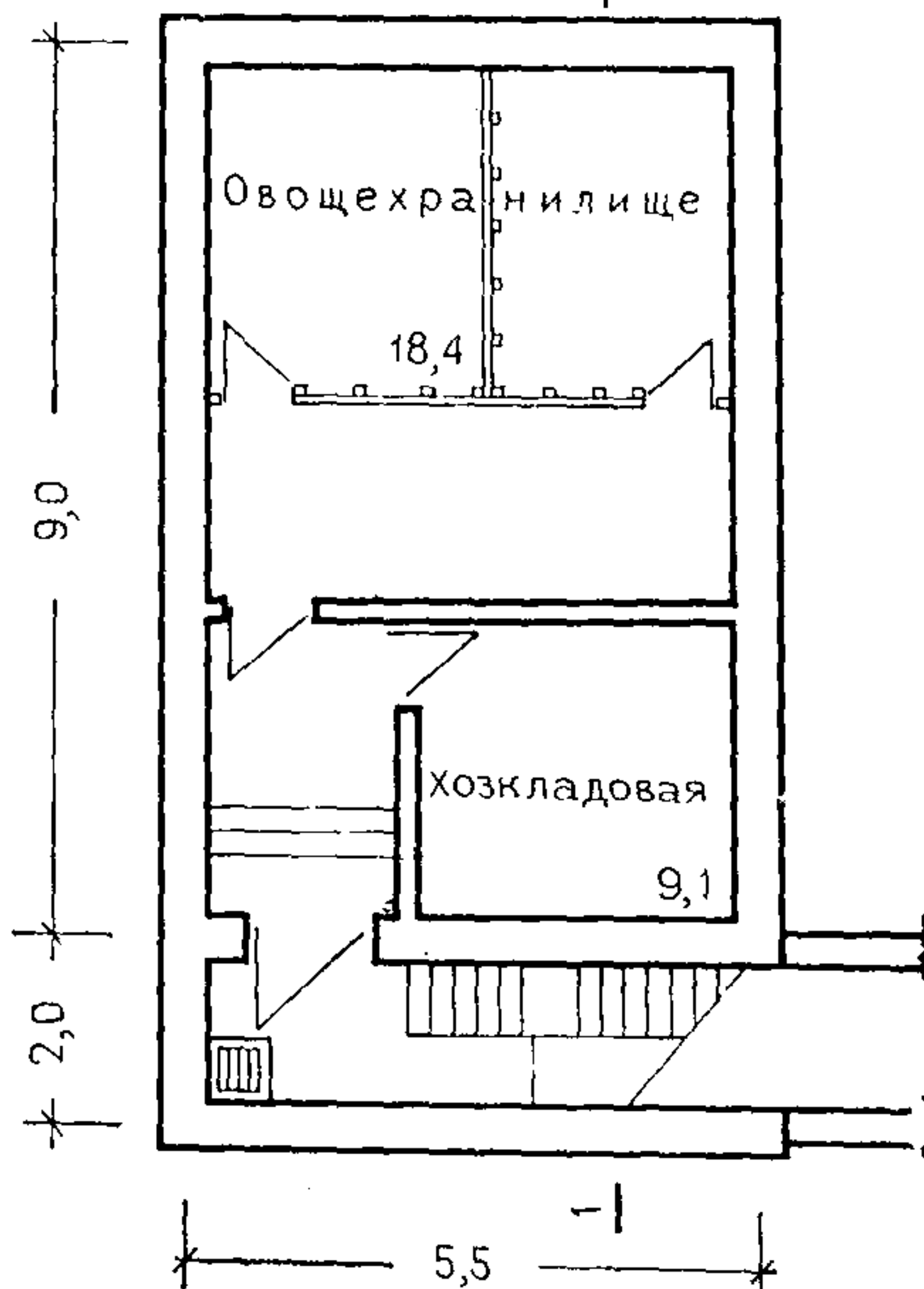
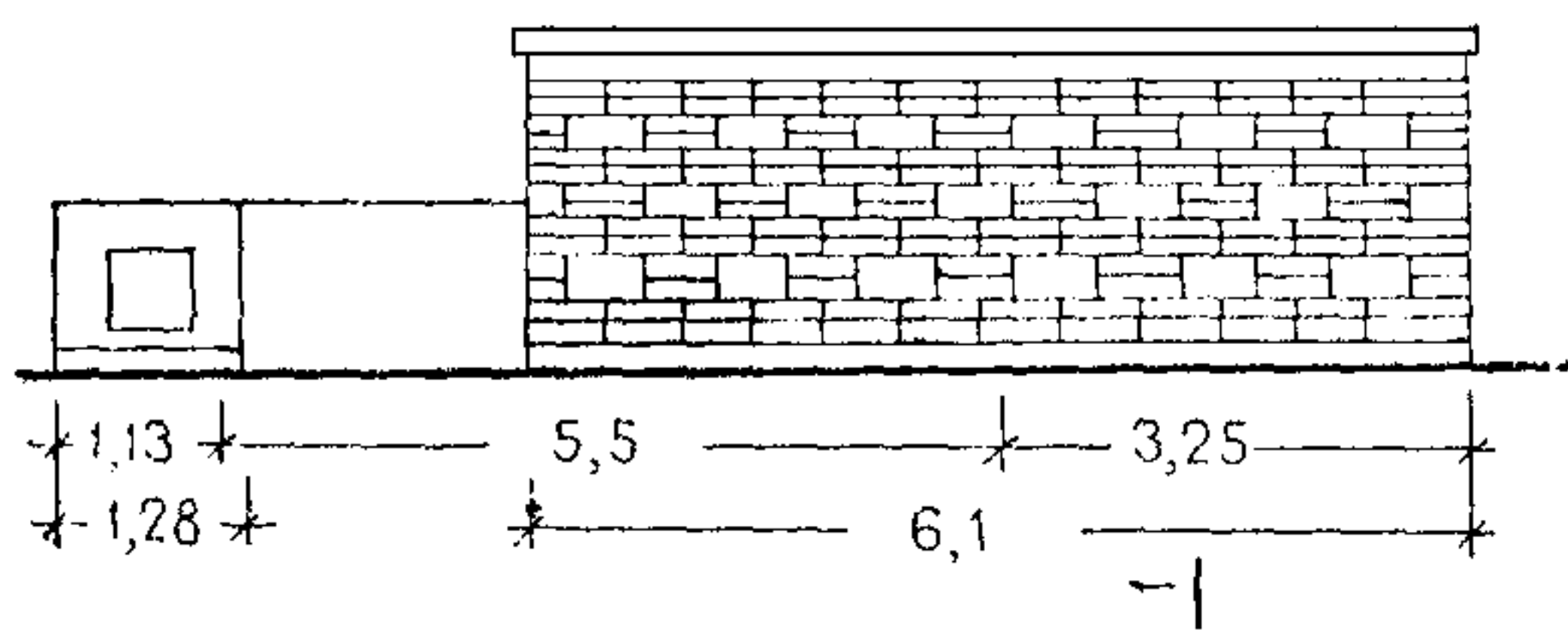
При смежном расположении участков нескольких детских дошкольных учреждений рекомендуется объединять хозяйственные площадки в одну с общим хозяйственным подъездом.

2.16. В сельской местности кроме овощехранилища при хозяйственной площадке допускается размещать хозяйственный сарай.

Разрешение на строительство дополнительных построек на участке дошкольных учреждений должно быть получено от главного архитектора города (района) или отдела по делам строительства и архитектуры соответствующего исполкома Совета народных депутатов. Пример решения овощехранилища представлен на рис. 10.

2.17. Для ограждения и изоляции групповых площадок рекомендуется применять зеленые изгороди из кустарников в одну полосу шириной 0,75—1 м, высотой 1—1,25 м.

В ветреных и пурговых подрайонах (IБ, IГ) ограждения территории предусматриваются в виде ветро- и снегозащитных преград. Такие ограждения должны иметь просветность не менее 50—70%.

3. ОБЪЕМНО-ПЛАНИРОВОЧНЫЕ И КОНСТРУКТИВНЫЕ РЕШЕНИЯ ЗДАНИЙ

3.1. Объемно-планировочное решение зданий детских яслей-садов следует принимать с учетом особенностей их функционального назначения, вместимости, а также климатических и других местных условий.

По композиционному приему здания детских дошкольных учреждений могут быть разделены на три типа:

ц е н т р а л и з о в а н н ы й (компактный), позволяющий создать наиболее короткие внутренние связи между помещениями отдельных групповых ячеек и общего назначения. Компактный тип здания яслей-сада целесообразно применять для дошкольных учреждений небольшой вместимости (25—140 мест), а также более крупных зданий I климатического района;

б л о ч н ы й, который предусматривает размещение функциональных групп помещений в отдельных блоках, непосредственно примыкающих друг к другу или при помощи переходов, применяется, как правило, для яслей-садов от 140 до 330 мест;

п а в и л ь о н н ы й, предусматривающий размещение всех функциональных групп помещений в отдельных зданиях. Этот тип до-

школьного учреждения принимается при проектировании комплексов яслей-садов.

Проекты зданий яслей-садов блочной и павильонной композиций более целесообразно применять для строительства в южных районах страны, где особенно важна изоляция пищеблока и постирочной от групповых помещений для детей, а связь между этими помещениями может осуществляться с помощью неотапливаемых переходов, а также через участок. Эти здания более соответствуют антисейсмическим требованиям и условиям строительства на участках со сложным рельефом.

Для климатических подрайонов IA, IB и IG здания детских дошкольных учреждений рекомендуется проектировать в виде единого централизованного объема, по возможности без выступов, за исключением прогулочных веранд. В местности со среднемесячной температурой воздуха наиболее холодного месяца минус 32° С и ниже при снегопереносе более 400 м³/м за зиму следует предусматривать возможность присоединения яслей-садов к жилью отапливаемыми переходами.

3.2. В летних павильонах, проектируемых для строительства в сельской местности IIIB климатического подрайона и IV климатического района страны, размещаются только помещения групповых ячеек дошкольного или ясельного возраста. В зависимости от общего увеличения количества мест летние павильоны могут быть на одну или две группы. Как правило, в одном павильоне не рекомендуется объединять дошкольные и ясельные группы, за исключением тех случаев, когда увеличение происходит всего на две группы (одну ясельную и одну дошкольную).

Общее количество мест и комплектации групп в летних павильонах детских яслей-садов могут быть приняты по табл. 5.

Таблица 5

Вместимость основного здания, мест	Вместимость павильонов, мест		Количество групп в павильонах	
	общая	по отдельно стоящим зданиям	дошкольных	ясельных
190	90	50+40	2	2
140	70	50+20	2	1
95	45	45	1	1
50	25	25	1*	—

* В павильонах на одну группу допускается включение подгрупп: на 10 мест — ясельных и на 15 мест — дошкольных.

Таблица 6

Группа помещений	Помещение	Площадь, м ²			
		при вместимости основного здания+летний павильон, мест			
		50+25= =75	95+45= =140	140+ +70= =210	190+90=280
Медицинские	Медицинская комната	} 6	} 8	} 8	10
	Процедурный кабинет				8
	Изолятор:				
	приемная	2	2	4	6
	палата	6	6	6	12 (6×2)
Служебно-бытовые	туалетная	2	2	2	4
	Помещение для дезинфицирующих средств	2	2	2	2
	Кабинет заведующего	10	10	9	9
	Комната завхоза	—	—	6	6
	Комната персонала	—	8	10	12
	Хозяйственная кладовая	4	5	8	12
	Кладовая чистого белья	4	6	8	10
	Комната кастелянши	—	—	—	6
	Душевая	На одну сетку			
	Туалеты для персонала	1 унитаз + 1 умывальник		2 унитаза + 2 умывальника	
Пищеблок	Холл	—	12	12	18
	Кухня с раздаточной	18/18	23/23	28/28	30/30
	Заготовочный цех	6/—	8/—	12/—	14/—
	Доготовочный цех	—/6	—/6	—/8	—/9
	Моечная кухонной посуды	4/4	4/4	5/5	6/6
	Охлаждаемые камеры:				
	для мясных и рыбных полуфабрикатов				} —/8
	овощных полуфабрикатов				
	молочных продуктов				
	жиров, гастрономии мяса, рыбы				} 9/—
	Кладовая сухих продуктов	8/8	8/8	11/11	
	Кладовая овощей	4/—	4/—	5/—	8/—
	Загрузочная:				
место мойки и хранения тары полуфабрикатов	4/4	4/4	5/5	6/6	
	—/2	—/4	—/4	—/4	

Группа помещений	Помещение	Площадь, м ²			
		при вместимости основного здания + летний павильон, мест			
		$50+25=$ $=75$	$95+45=$ $=140$	$140+$ $+70=$ $=210$	$190+90=280$
Прачечная	Стиральная Гладильная	} 12	14	16	18

Примечание. Площади помещений пищеблока в числителе приняты для пищеблоков дошкольных учреждений, работающих на сырье, в знаменателе — на полуфабрикатах.

Состав и площади помещений групповых ячеек в летних павильонах следует принимать по нормам основного здания. Дополнительно следует предусматривать туалет для персонала.

Состав и площади медицинских, служебно-бытовых помещений, пищеблока и постирочной для дошкольных учреждений с летними павильонами следует принимать по табл. 6.

Схема летнего павильона на одну дошкольную группу для сезонного расширения яслей-сада представлена в прил. 4.

3.3. Ясли-сад на 25 и 50 мест строятся в мелких сельских населенных пунктах соответственно на 200 и 500 жителей. Ясли-сад на 25 мест может объединяться с начальной школой на 40 учащихся, а ясли-сад на 50 мест — с начальной школой на 80 учащихся. При объединении яслей-сада с начальной школой следует соблюдать строгое функциональное разделение помещений детских яслей-сада и школы и также их участков. Для совместной эксплуатации могут быть использованы производственные помещения пищеблока, административно-хозяйственные помещения.

Входы в ясли-сад и школу должны быть изолированы. При пристраивании детских яслей-садов к торцам жилых домов могут быть использованы следующие приемы:

пристраивание к глухому торцу жилого здания глухого торца служебно-бытовых помещений; пристраивание к глухому торцу жилого здания глухого торца групповых помещений, при этом групповые помещения должны иметь двустороннюю ориентацию.

3.4. Дошкольные учреждения проектируются со строго нормируемым составом помещений. Расположение этих помещений должно отвечать определенным требованиям к их взаимосвязи как между собой, так и по зданию в целом. Во всех дошкольных учреждениях



Рис. 11. Схема функциональной взаимосвязи основных групп помещений детских яслей-садов

следует предусматривать: помещения для каждой группы детей — групповые ячейки; общие помещения для детей — зал для музыкальных и гимнастических занятий; медицинские, служебно-бытовые помещения, пищеблок и постирочную.

Схема функциональной взаимосвязи основных групп помещений детских яслей-сада показана на рис. 11.

3.5. Для создания дошкольных учреждений большой вместимости (560, 660 мест) служат комплексы детских яслей-садов, которые следует проектировать в виде отдельных зданий с помещениями не более чем на 8 групп в здании с ясельными ячейками, не более чем на 10 групп — в здании с дошкольными ячейками, и служебно-бытовым зданием. Комплексы детских яслей-садов могут быть образованы из:

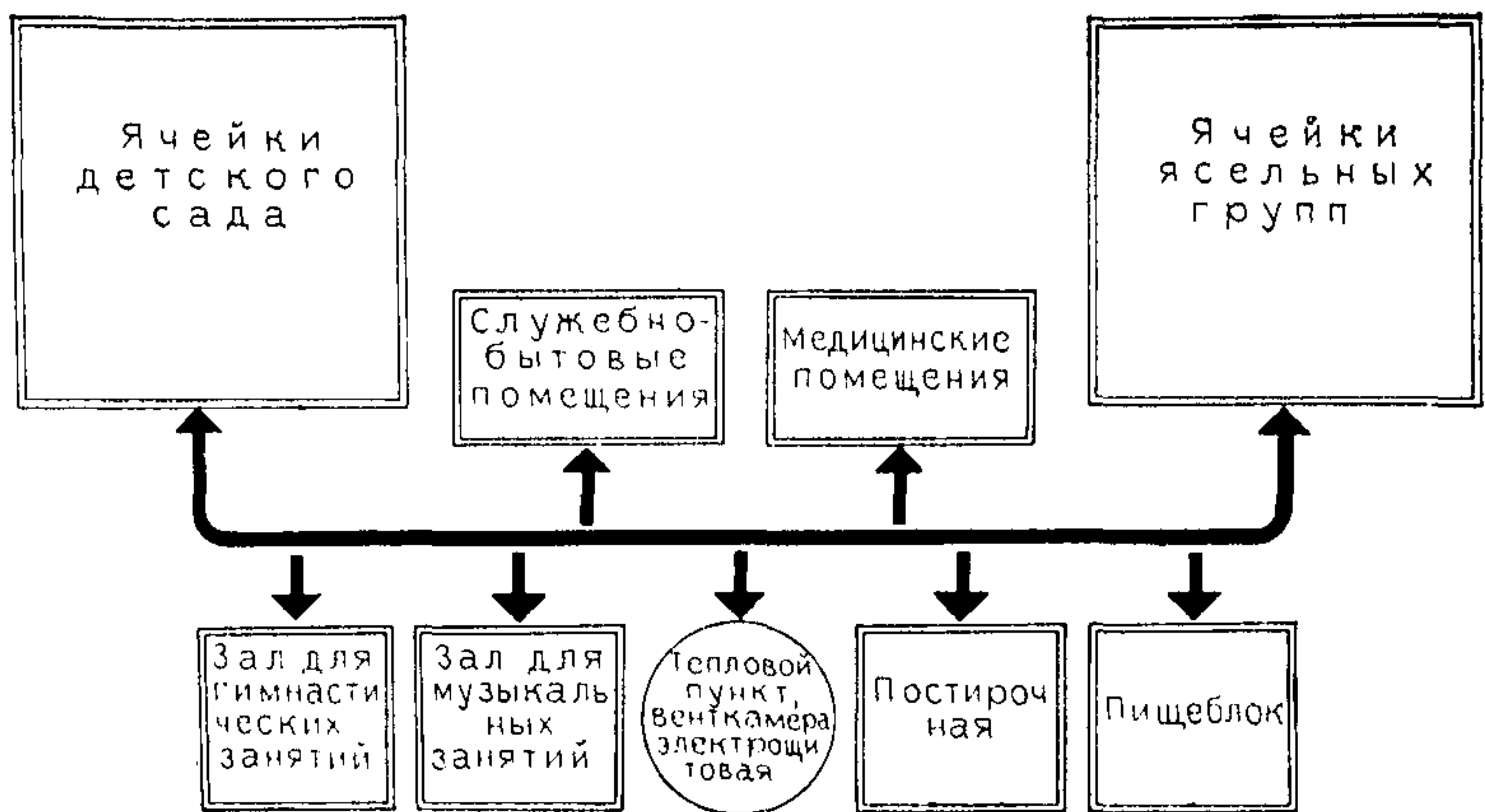
- отдельно стоящих зданий яслей и садов;
- сблокированных зданий яслей-садов;
- зданий яслей и садов, пристроенных к торцам жилых домов.

Отдельно стоящие или сблокированные здания яслей и садов группируются вокруг служебно-бытового здания.

Связи между отдельными зданиями яслей, садов и служебно-бытовым зданием могут быть открытыми (пешеходные или наземный транспорт для доставки пищи) и закрытыми (отапливаемые или неотапливаемые переходы и галереи).

Вместимость отдельно стоящего здания с помещениями групповых ячеек, соединенного теплым переходом со служебно-бытовым блоком, следует принимать не менее чем на восемь групп.



Рис. 12. Схемы комплекса яслей-садов на 560 мест

а — сблокированные здания групповых ячеек; *б* — отдельно стоящие здания групповых ячеек

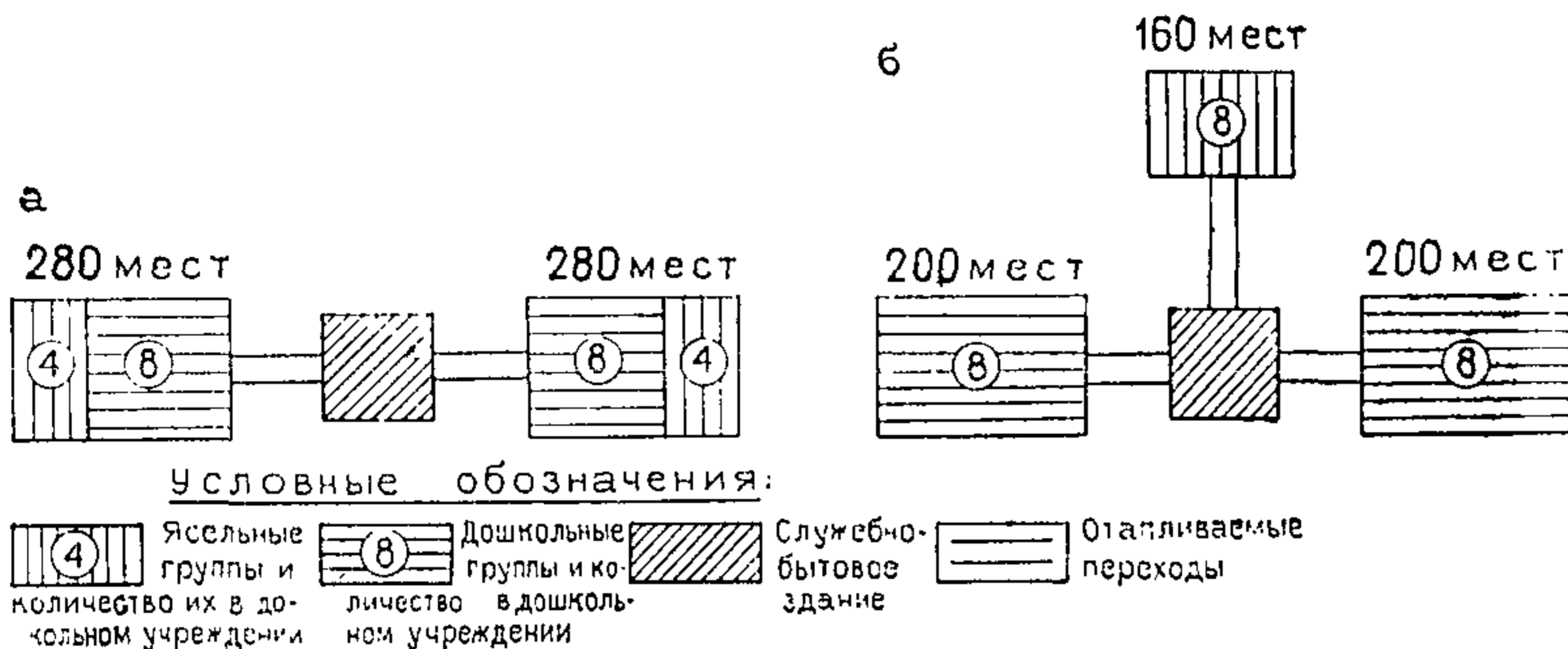

Рис. 13. Схемы комплекса яслей-сада на 660 мест

а — сблокированные здания групповых ячеек; *б* — отдельно стоящие здания групповых ячеек

Объемно-планировочная структура комплекса яслей-сада, состоящего из зданий, соединенных отапливаемыми переходами, может быть решена в двух вариантах.

На рис. 12, *а* и 13, *а* показаны схемы комплексов, состоящих из служебно-бытового здания, соединенного отапливаемыми переходами со зданиями сблокированных ясельных и дошкольных групповых ячеек.

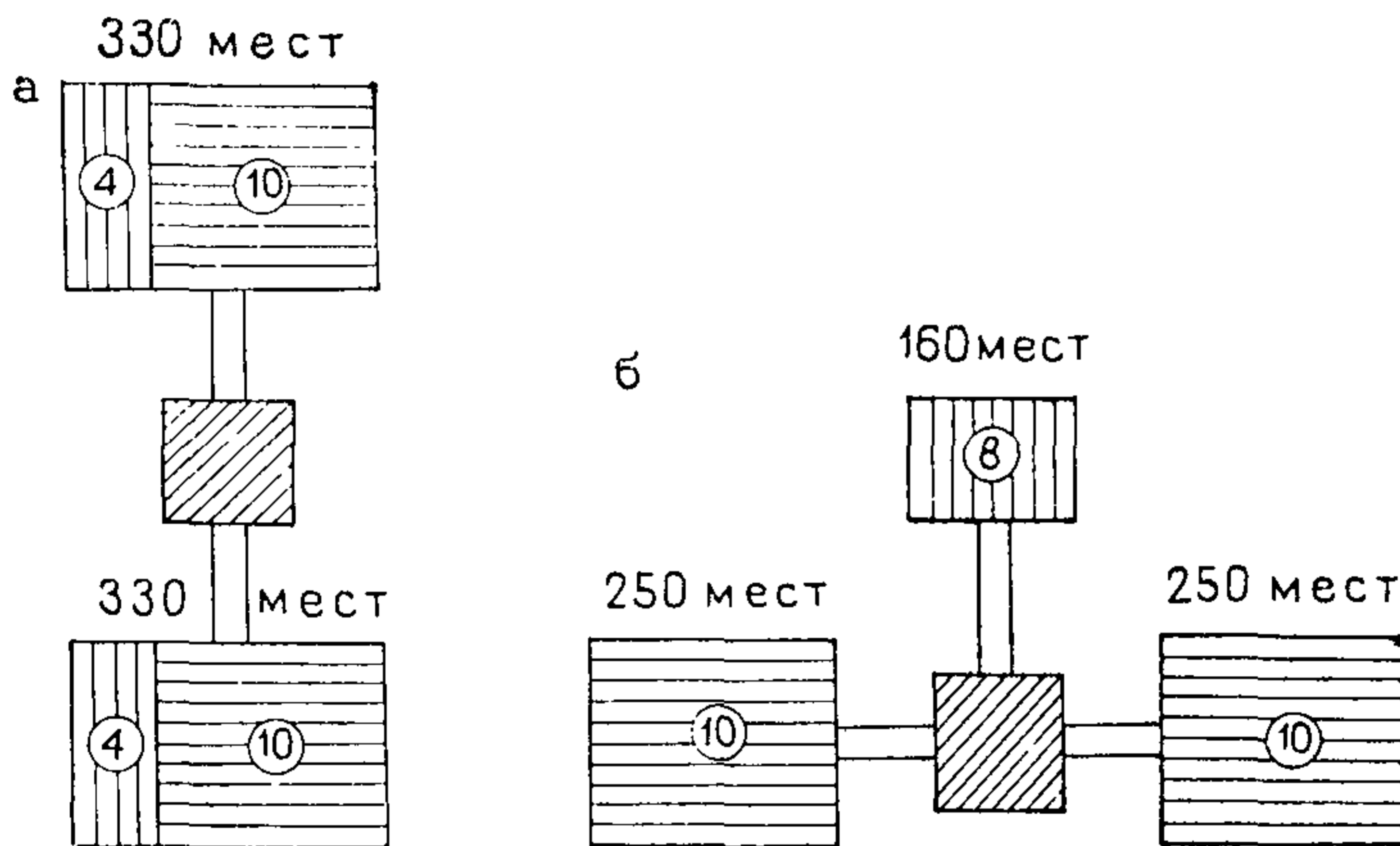
На рис. 12, *б* и 13, *б* показаны схемы комплексов, состоящих из служебно-бытового здания, соединенного отапливаемыми переходами с отдельно стоящими зданиями помещений ясельных и дошкольных групповых ячеек.



Рис. 14. Типы служебно-бытовых зданий, входящих в состав комплекса яслей-садов

П — пищеблок; М — медицинские помещения; Мет — методический кабинет; Пос — постирочная; С-Б — служебно-бытовые помещения; Я — групповые ячейки ясельного возраста; С — групповые ячейки дошкольного возраста
1 — открытые связи; 2 — закрытые связи (переходы)

В служебно-бытовом здании, как правило, размещаются пищеблок, постирочная, медицинские и служебно-бытовые помещения (рис. 14).

При павильонной объемно-планировочной схеме комплекса зал для музыкальных и гимнастических занятий и методический кабинет должны входить в состав здания с дошкольными групповыми ячейками.

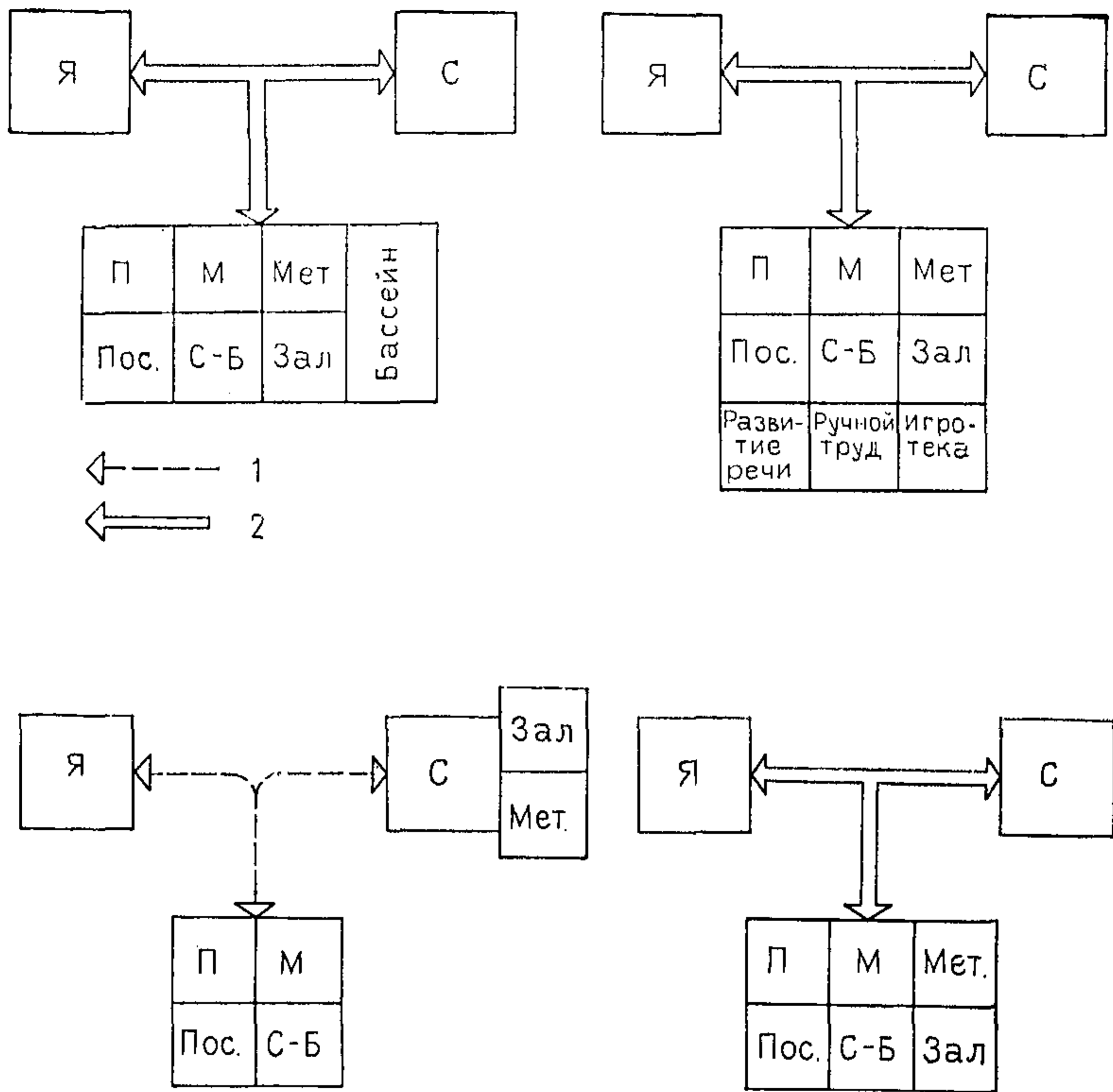
При блочной схеме комплекса, а также комплекса, состоящего из отдельных зданий, соединенных переходами, в состав служебно-бытового здания помимо помещений, перечисленных в предыдущем абзаце, включаются зал для музыкальных и гимнастических занятий и методический кабинет.

В отдельных случаях на основании специально разработанного задания в состав служебно-бытового здания при соединении его переходами со зданиями, в которых размещаются групповые ячейки, кроме залов для музыкальных и гимнастических занятий, а также методического кабинета могут входить:

помещения бассейна с ванной 12,5×6 м;

комната для занятий по развитию речи с применением технических средств обучения;

комната ручного труда;

игротека с кладовой.

3.6. При проектировании детских дошкольных учреждений структура здания, как правило, решается таким образом, что на первом этаже располагаются ясельные групповые ячейки и служебно-бытовые помещения, а на втором этаже — дошкольные групповые ячейки и зал для музыкальных и гимнастических занятий.

При проектировании трехэтажных детских дошкольных учреждений на первом этаже следует размещать групповые ячейки детей ясельного возраста, а на втором этаже — ячейки дошкольного возраста. Остальные помещения размещаются согласно принятому архитектурно-планировочному решению.

3.7. В помещениях групповых и игральных в зданиях детских яслей-садов, проектируемых для строительства во всех климатических районах, кроме IА, IБ и IГ климатических подрайонов, следует предусматривать естественное сквозное или угловое проветривание. В IV климатическом районе сквозное или угловое проветривание следует предусматривать также в спальнях, кухнях.

Сквозное или угловое проветривание групповых или игральных допускается: через спальни, приемные или раздевальные в IВ, IД климатических подрайонах, в II и III климатических районах; через спальни — в IV климатическом районе.

3.8. Проектирование естественного освещения детских дошкольных учреждений должно вестись с учетом светоклиматических особенностей района строительства.

Естественное освещение детских дошкольных учреждений выполняется, как правило, в виде бокового освещения через окна (основной вариант) и комбинированного (боковое и дополнительное верхнее).

Светопрозрачные материалы для заполнения светопроемов выбираются исходя из требований организации световой среды и микроклимата с учетом климатических особенностей района строительства.

Области применения основных светопрозрачных материалов приведены в табл. 7.

Размеры светопроемов следует выбирать в соответствии с расчетными данными СНиП по проектированию естественного и искусственного освещения.

Таблица 7

Светопрускающий материал	Область использования	
	по условиям конструкции и расположения светового проема	по условиям климата
Стекло листовое	Для окон и перегородок	Во всех климатических районах СССР
Солнцезащитное стекло	Для окон, ориентированных на 90—270°	В III и IV климатических районах
Профильное стекло	Перегородки, светопрозрачные ограждения лестничных клеток	Во II—III климатических районах
Стекло матовое	Светопроемы туалетов для персонала	Во всех климатических районах СССР
Пустотелые стеклянные блоки	Перегородки, светопрозрачные ограждения лестничных клеток	То же
Стекло узорчатое	Светопроемы туалетов для персонала	»
Органическое стекло	Зенитные фонари	»

3.9. В помещениях туалетных детских яслей-садов, проектируемых для строительства во всех климатических районах, допускается применять освещение вторым светом.

В IA, IB и IG климатических подрайонах освещение вторым светом допускается кроме туалетных в приемных и раздевальных.

3.10. Для ограничения перегрева помещений в яслях-садах рекомендуются солнцезащитные устройства.

Солнцезащитные устройства могут быть стационарными, т. е. элементами здания, и нестационарными — вмонтированными в оконные проемы.

Стационарные солнцезащитные устройства представляют собой горизонтальные и вертикальные экраны.

Горизонтальные экраны (козырьки) над оконными проемами защищают помещение от прямых солнечных лучей.

Горизонтальные экраны, защищая помещения от солнечных лучей в жаркое летнее время, не препятствуют прониканию в помещения солнечных лучей осенью, зимой и весной.

Вертикальные стационарные экраны устраивают для защиты проемов от косых восточных и западных лучей солнца.

Наиболее универсальным солнцезащитным нестационарным устройством, которое гарантирует эффект при любой ориентации помещений, являются регулируемые жалюзи.

Солнцезащитные устройства не должны снижать нормальный уровень коэффициента естественной освещенности.

3.11. В зданиях детских дошкольных учреждений при устройстве путей эвакуации следует придерживаться следующих требований.

При разделении помещений раздвижными перегородками в них должна быть предусмотрена дверь шириной не менее 0,9 м.

Коридоры, соединяющие лестничные клетки, должны быть разделены самозакрывающимися дверями с плотным притвором.

В качестве второго эвакуационного выхода могут быть использованы наружные балконы, лоджии, галереи, ведущие непосредственно в эвакуационные помещения или зал для музыкальных и гимнастических занятий. Кроме того, наружные переходные балконы, лоджии и галереи могут быть использованы как зоны эвакуации силами пожарных подразделений.

Ограждения наружных лестниц, балконов, лоджий и галерей должны быть высотой не менее 1,2 м. Вертикальные элементы ограждений должны иметь просветы шириной не более 0,1 м. Горизонтальные членения не допускаются.

Эвакуационные выходы из групповой ячейки должны быть расположены в разных ее помещениях и иметь доступ к разным лестничным клеткам.

Дверь эвакуационного выхода должна быть глухой самозакрывающейся с плотным притвором и иметь степень огнестойкости не ниже 0,75 ч. Устройство запора этой двери должно обеспечивать беспрепятственное прохождение эвакуирующихся в обе стороны. Подходы к этому выходу должны быть свободными от мебели и оборудования.

3.12. Освещение лестничных клеток верхним естественным светом позволит увеличить компактность объемно-планировочной схемы здания яслей-сада, а кроме того, обеспечить освещенность лестницы за счет высокосветоактивных зенитных проемов, так как яркость зенитной части неба в три раза выше яркости неба, прилегающей к горизонту. Вторым светом допускается освещение туалетных в зданиях яслей-садов, проектируемых для всех климатических районов.

В IV климатическом районе в зонах пыльных бурь устройство открытых лестниц, галерей и переходов не допускается.

3.13. Ограждение лестниц в детских дошкольных учреждениях может быть выполнено из сетки, металлических или деревянных вертикальных элементов с шагом в свету не более 0,1 м, а также сплошным. Общая высота ограждения — 1,2 м. Для удобства передвижения по лестнице вдоль стены располагаются дополнительные поручни на высоте 0,5 м для детей и 0,85 м — для взрослых (рис. 15).

3.14. При устройстве наружных входов в здания яслей-садов, строящихся в IA, IB, IC климатических подрайонах, рекомендуется предусматривать защиту наружного тамбура ветроотбойными стенками.



Рис. 15. Ограждение лестниц в детских дошкольных учреждениях
1 — поручень для детей; 2 — поручень для взрослых



Рис. 16. Примеры размещения шкафов для одежды детей в приемных и раздевальных

1 — шкаф для одежды детей; 2 — скамья для раздевания

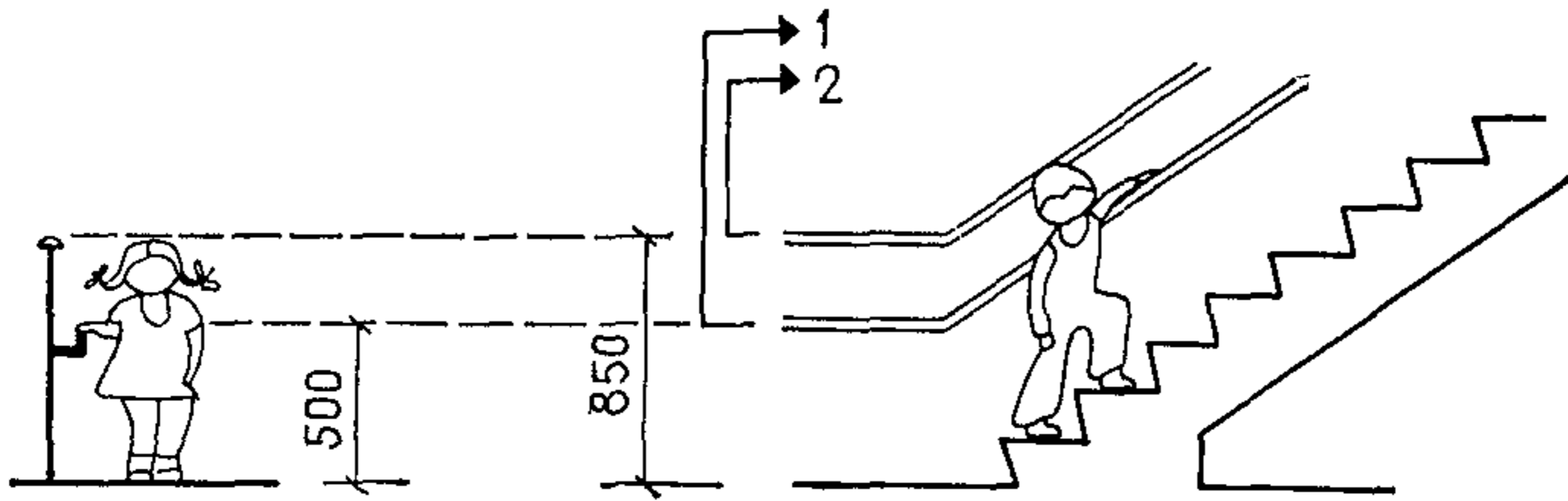
В районах с большой запыленностью воздуха входы в здания детских дошкольных учреждений должны осуществляться через тамбуры с двойными дверями. Входы в тамбуры должны быть защищены со стороны господствующих ветров глухими экранами или стенками. Входные и внутренние двери должны быть со сплошным заполнением и снабжены прокладками для герметизации.

3.15. При проектировании детских дошкольных учреждений целесообразно применять встроенную мебель и оборудование.

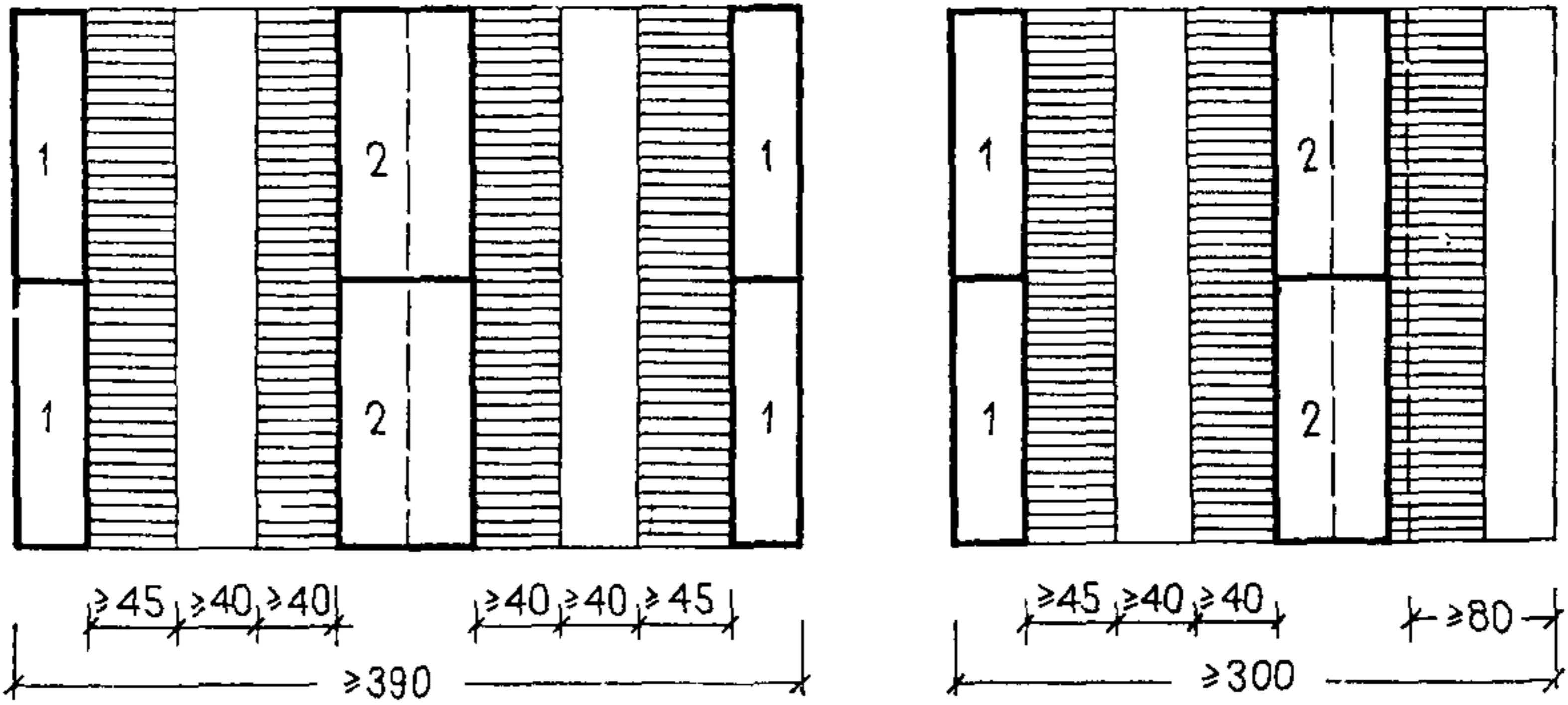
Для установки встроенной мебели в строительных конструкциях зданий желательно предусматривать ниши.

Размеры встроенной мебели и оборудования см. «Номенклатура встроенной мебели и оборудования для детских дошкольных учреждений», прил. 3.

3.16. Планировка приемной старшей ясельной группы и раздевальных дошкольных групп для удобства наблюдения за детьми должна предусматривать возможность размещения шкафов (см. прил. 3, поз. 4) по периметру помещения.



Рис. 17. Варианты размещения шкафов для одежды детей и пеленальных столов в приемной средней ясельной группы

1 — шкаф для одежды детей; 2 — туалетно-пеленальный стол

средней ясельной группы; на рис. 18 и 19 показаны возможные варианты размещения мебели в приемной младшей ясельной группы.

При проектировании приемных и раздевальных помещений следует избегать диагонального расположения дверных проемов, так как при этом возникают перекрещивающиеся потоки движения людей, что затрудняет функциональное использование помещений.

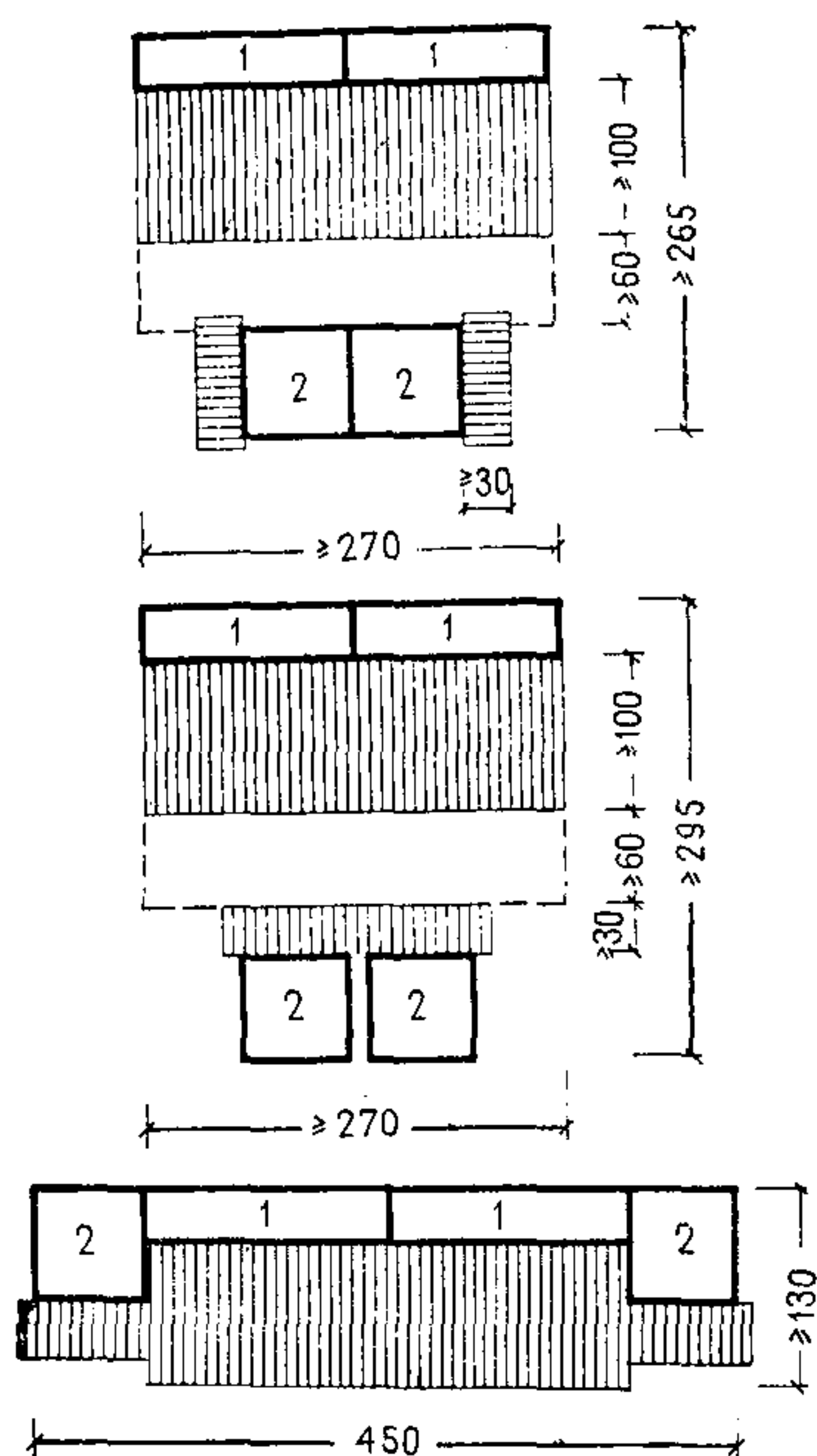
3.17. Архитектурно-художественное решение интерьеров помещений детских яслей и садов тесно связано с педагогическими и гигиеническими требованиями к учебно-воспитательной работе.

В зависимости от возраста детей необходимо создавать четкое различие интерьеров групповых ячеек. Для создания этих различий в интерьерах групповых помещений могут использоваться как покраска стен помещений, цветная поверхность мебели и оборудования, так и отличия в характере формообразования мебели для детей ясельного и дошкольного возраста. В частности, одним из принципов формирования интерьеров для старших ясельных и младших

Для размещения шкафов для одежды вдоль стен необходимо иметь минимум 6,04 пог. м (для 20 детей) и 7,55 пог. м (для 25 детей) фронта стен, свободных от оконных и дверных проемов. При этом отдельные участки стен должны быть кратны 302 мм, длине фронта одного унифицированного шкафного отделения.

Ширина приемных и раздевальных помещений при размещении шкафов вдоль противоположных стен и скамеек между ними должна составлять не менее 3,9 м, при размещении одного ряда шкафов и скамеек — не менее 3 м (рис. 16).

При проектировании помещений следует предусмотреть (для всех климатических районов, кроме IIIБ и IV) возможность отопления и вентиляции шкафов для одежды; вентиляционный короб должен находиться от пола на расстоянии не менее 1300 мм (в старшей ясельной и дошкольных группах).

На рис. 17 показаны возможные варианты размещения шкафов для одежды детей и пеленальных столов в приемной



Рис. 18. Варианты размещения мебели в приемной младшей ясельной группы

1 — шкаф для одежды; 2 — туалетно-пеленальный стол; 3 — раковина

групп сада может выступать яркая интенсивная окраска мебели в несколько взаимоувязанных между собой цветов на фоне спокойной окраски стен и встроенного оборудования. Наоборот, для средних и старших групп детского сада цветовой акцент в решении интерьера групповых помещений может быть перенесен на стены и лицевые поверхности встроенной мебели.

Цветовое решение встроенной мебели и прежде всего ее лицевых поверхностей целесообразно принимать с учетом рекомендуемых эталонов цвета, указанных в табл. 8.

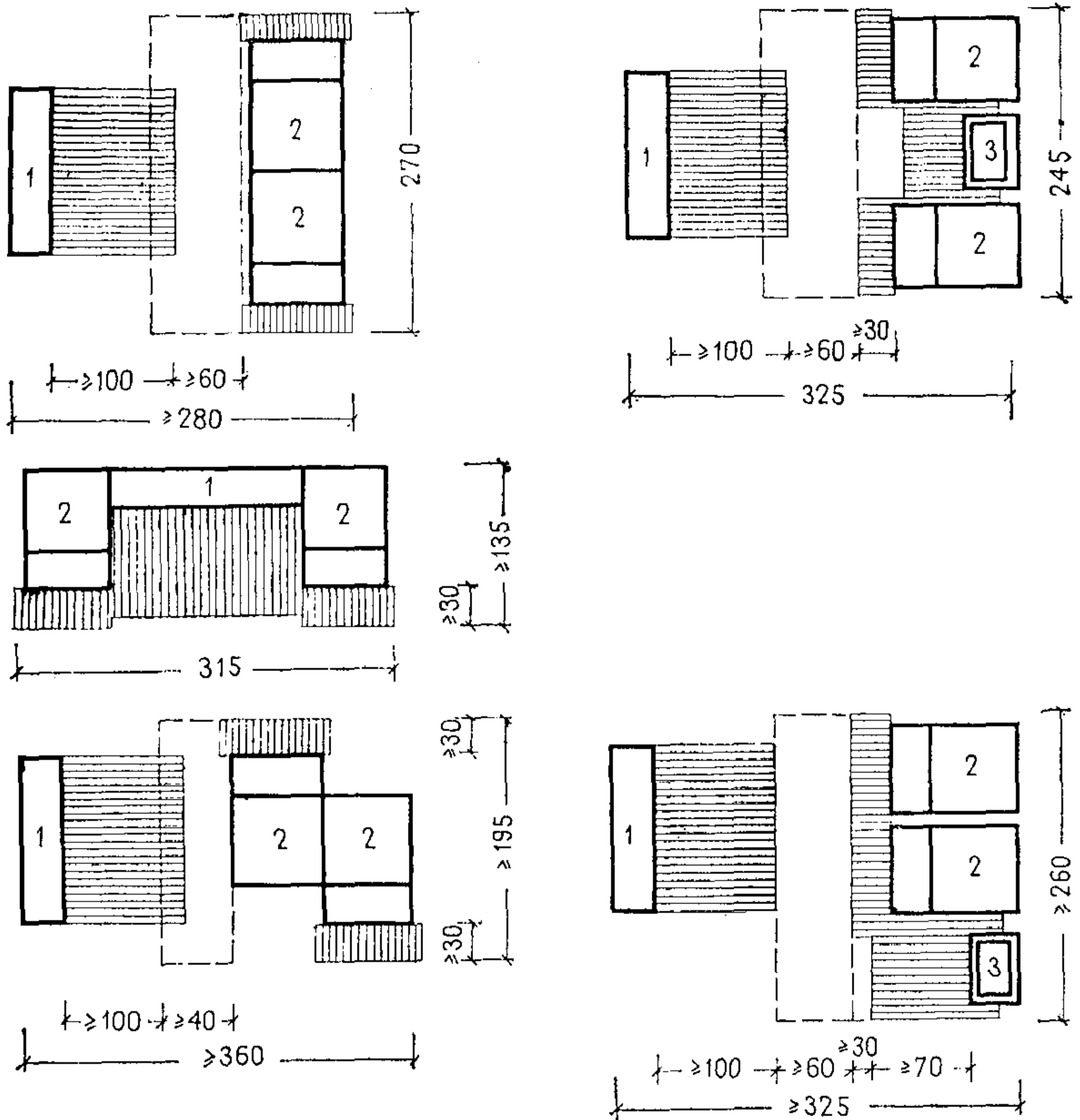
3.18. В групповой ячейке должны быть созданы условия для занятий, отдыха, еды, игр, гигиены детей, хранения их одежды; для



Рис. 19. Варианты размещения мебели в приемной младшей ясельной группы

1 — стол воспитателя; 2 — туалетно-пеленальный стол; 3 — стул; 4 — табурет для ног; 5 — раковина

этого предусматриваются следующие помещения, которые входят в состав групповой ячейки: групповая или игральная — для занятий, игр, принятия пищи; спальня — для отдыха; раздевальная или приемная — для хранения одежды; туалетная — комната гигиены.

Игральные для детей до 1 года требуют по сравнению с другими групповыми помещениями наибольшего количества мебельного оборудования. В связи с этим особенно остро стоит задача наиболее рационального использования площади пола этих помещений.

Значительную площадь в этих помещениях занимает мебель, предназначенная для пеленания и кормления детей грудного возраста.

Для удобства обслуживания детей грудного возраста во время

Таблица 8

Группы	Окраска стен	Цвет пола	Цвет мебели
Ясельные группы	1. 94	20	38
	2. 15	79	115
	3. 40	15	98
Младшая группа детского сада	1. 48	115	37
	2. 12	35	97
	3. 94	36	11
Средняя группа детского сада	1. 120	79	40
	2. 105	88	73
	3. 45	116	104
Старшая, подготовительная группа детского сада	1. 78	32	73
	2. 97	44	36
	3. 37	13	90

Примечание. Шифр соответствует «Альбому колеров» В. К. Крауклис. Л., Стройиздат, Ленинградское отделение, 1973 г.



Рис. 20. Расположение столов для кормления в игральных для детей до 1 года

1 — стол для кормления; 2 — стул

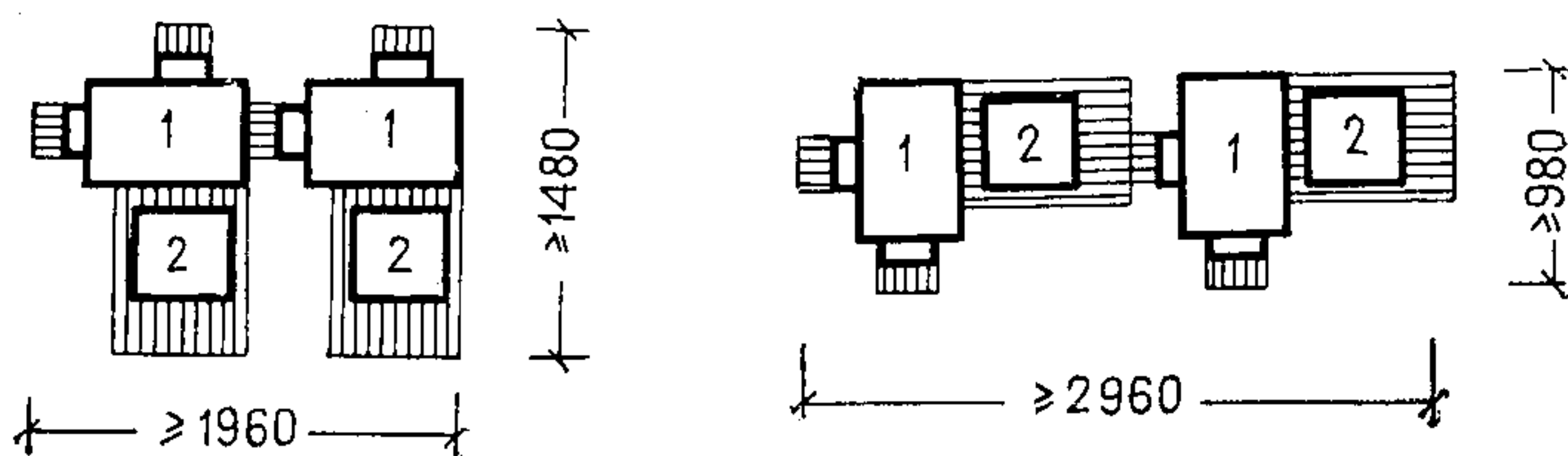

Рис. 21. Размещение пеленальных столов в игральных для детей до 1 года

1 — туалетно-пеленальный стол

кормления вблизи буфетного помещения должно быть предусмотрено достаточное место для размещения столов. При фронтальном расположении столов для кормления протяженность стены вблизи буфетного помещения должна составлять не менее 1,96 м, при расположении столов для кормления перпендикулярно стене — не менее 2,96 м (рис. 20).

Размещение пеленальных столов в игральных для детей до 1 года следует предусматривать вблизи спальни и туалетного помещения; протяженность стены, предназначенной для фронтального размещения пеленальных столов, должна составлять не менее 3,2 м и не менее 2,7 м при размещении столов перпендикулярно стене (рис. 21).

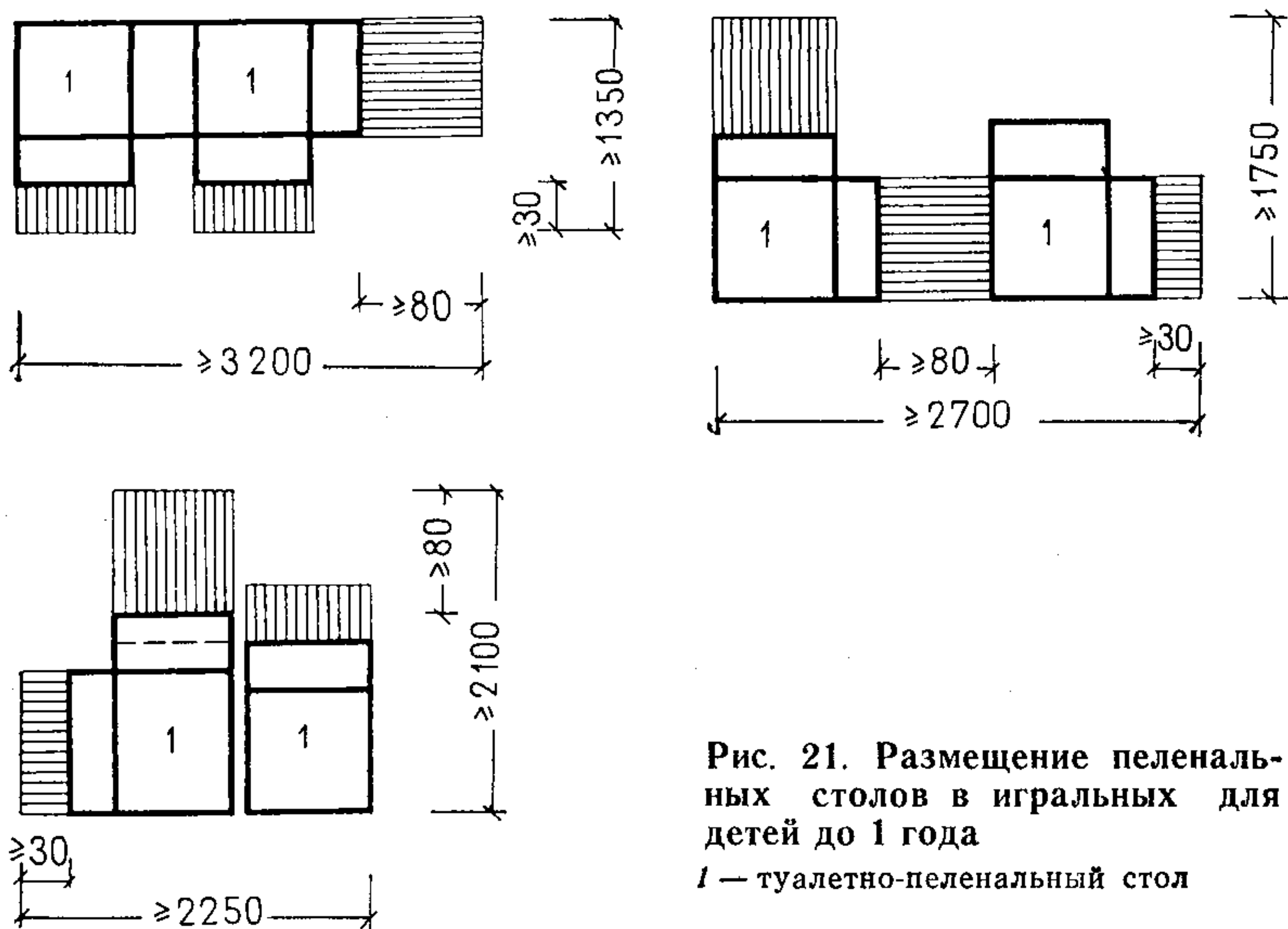
При фронтальном расположении столов для кормления протяженность стены вблизи буфетного помещения должна быть не менее 2,2 м, при боковом размещении — не менее 2,68 м (рис. 22).

Важнейшее требование, предъявляемое к помещениям игральным для детей 2—3 лет и групповым, — наличие хороших условий для игр и занятий. Значительная площадь этих помещений занята детскими столами и стульями, которые в целях максимального освещения должны находиться ближе к окнам.

Площадь, занимаемая детскими столами и стульями, меняется в зависимости от вида деятельности детей в помещении. На рис. 23 показаны возможные варианты размещения детских столов в игровых и групповых комнатах.

Для обеспечения нормальных условий для зрительной работы детей во время занятий, особенно в дошкольной группе, должна быть предусмотрена возможность симметричного размещения грифельной доски, причем расстояние от первого ряда столов до грифельной доски должно быть не менее 1,05 м.

В тех случаях, когда дверные проемы располагаются в игровых и групповых вблизи наружных стен с окнами, расстояние от дверного проема до стены должно быть не менее 0,95 м. Эта дистанция обеспечит возможность установки детских подоконных встроенных столов и удобное их использование.

3.19. Для хранения колясок, санок, лыж при входах в помещения групповых ячеек следует организовывать специальные места под козырьками площадью не менее 8 м².

Примеры организации мест для хранения колясок, санок, лыж при входах в помещения групповых ячеек детских дошкольных учреждений приведены на рис. 24.

3.20. При размещении дошкольных групповых ячеек на втором этаже здания яслей-сада (особенно это важно для IА, IБ, IГ климатических подрайонов) и в связи с планировочной необходимостью раздевальные для этих групповых ячеек допускается располагать на первом этаже.

3.21. Помещения групповой ячейки следует проектировать таким образом, чтобы взаимосвязь всех помещений была основана на центральном расположении групповой или игровой, которые функционально связаны соответственно с раздевальной или приемной, спальней, туалетной и буфетной.

3.22. Состав и площади помещений групповых ячеек, принятых с учетом количества детей в ясельных и дошкольных группах, приведены в табл. 9.

3.23. При проектировании буфетных помещений в дошкольных учреждениях следует предусмотреть возможность размещения встроенного буфетного оборудования (см. прил. 3, поз. 1), состоящего из



Рис. 22. Примеры расположения столов для кормления детей 1—2 лет

1 — стол двухместный; 2 — кресло детское с подножкой; 3 — табурет для персонала



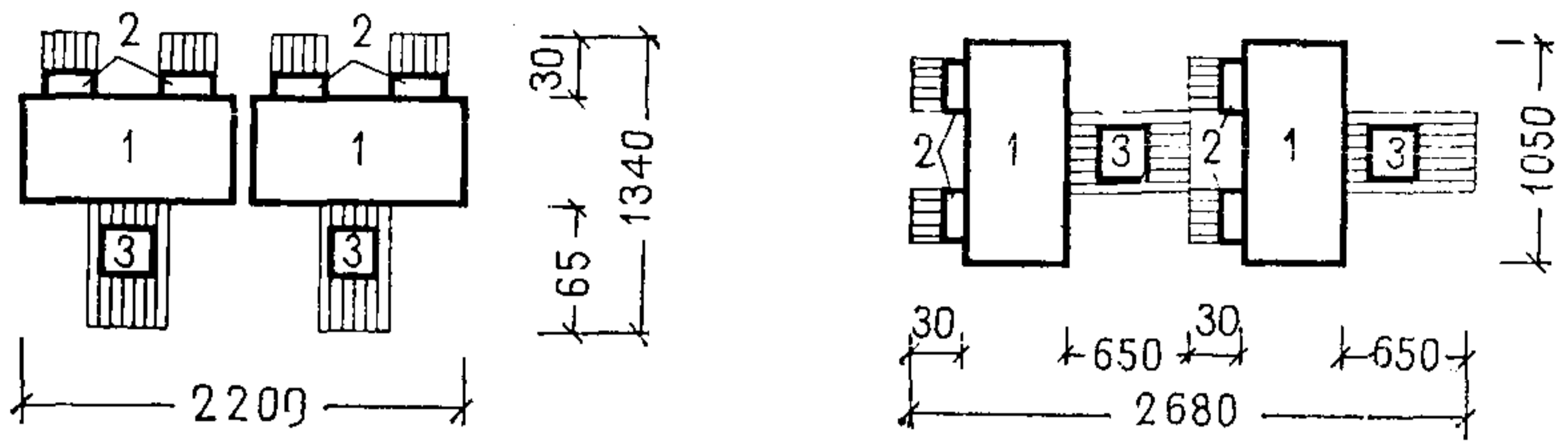
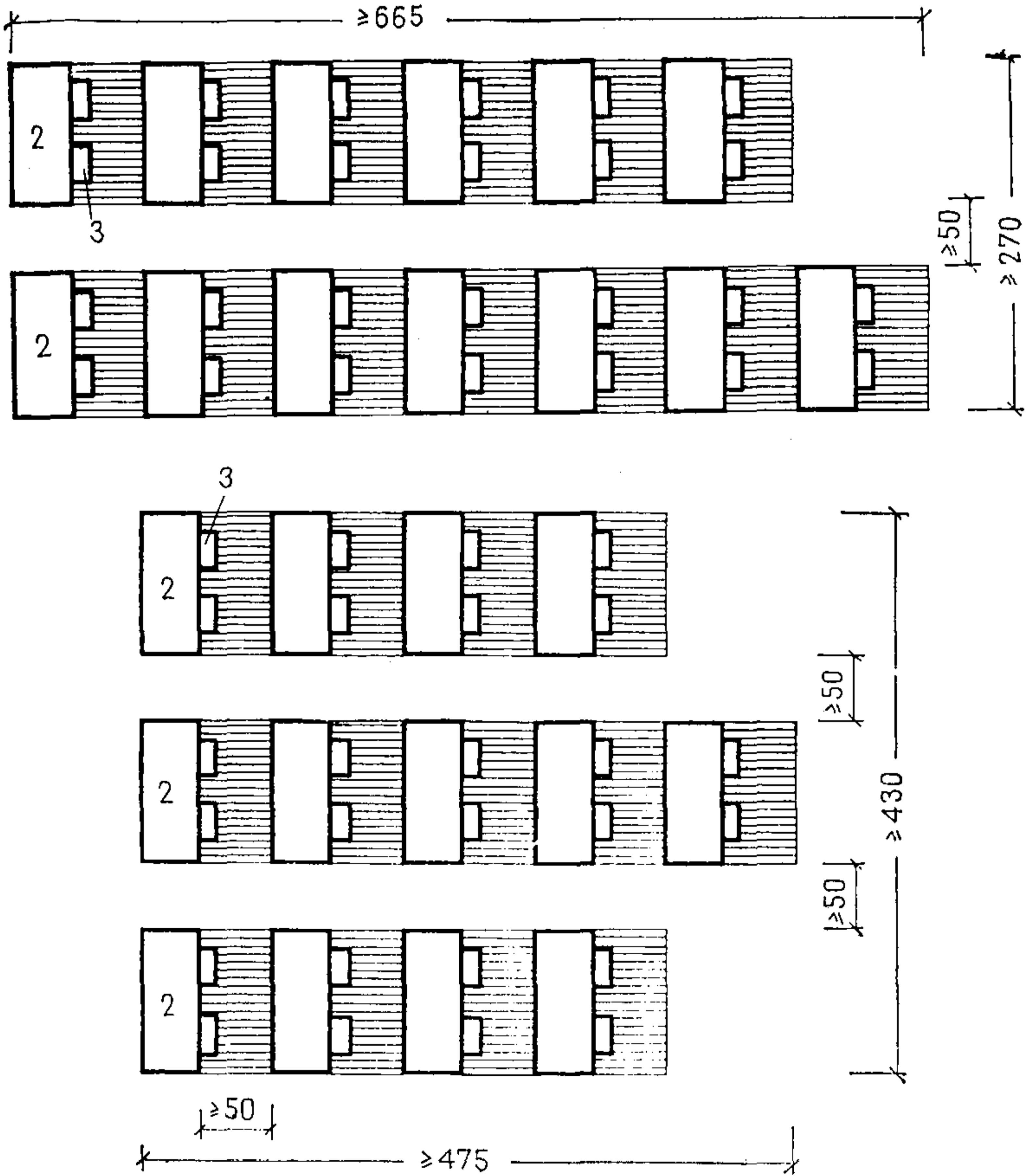

Рис. 23. Варианты размещения детских столов в игральных и групповых помещениях

1 — стол четырехместный; 2 — стол двухместный; 3 — стул



Рис. 24. Примеры организации мест для хранения колясок, санок, лыж

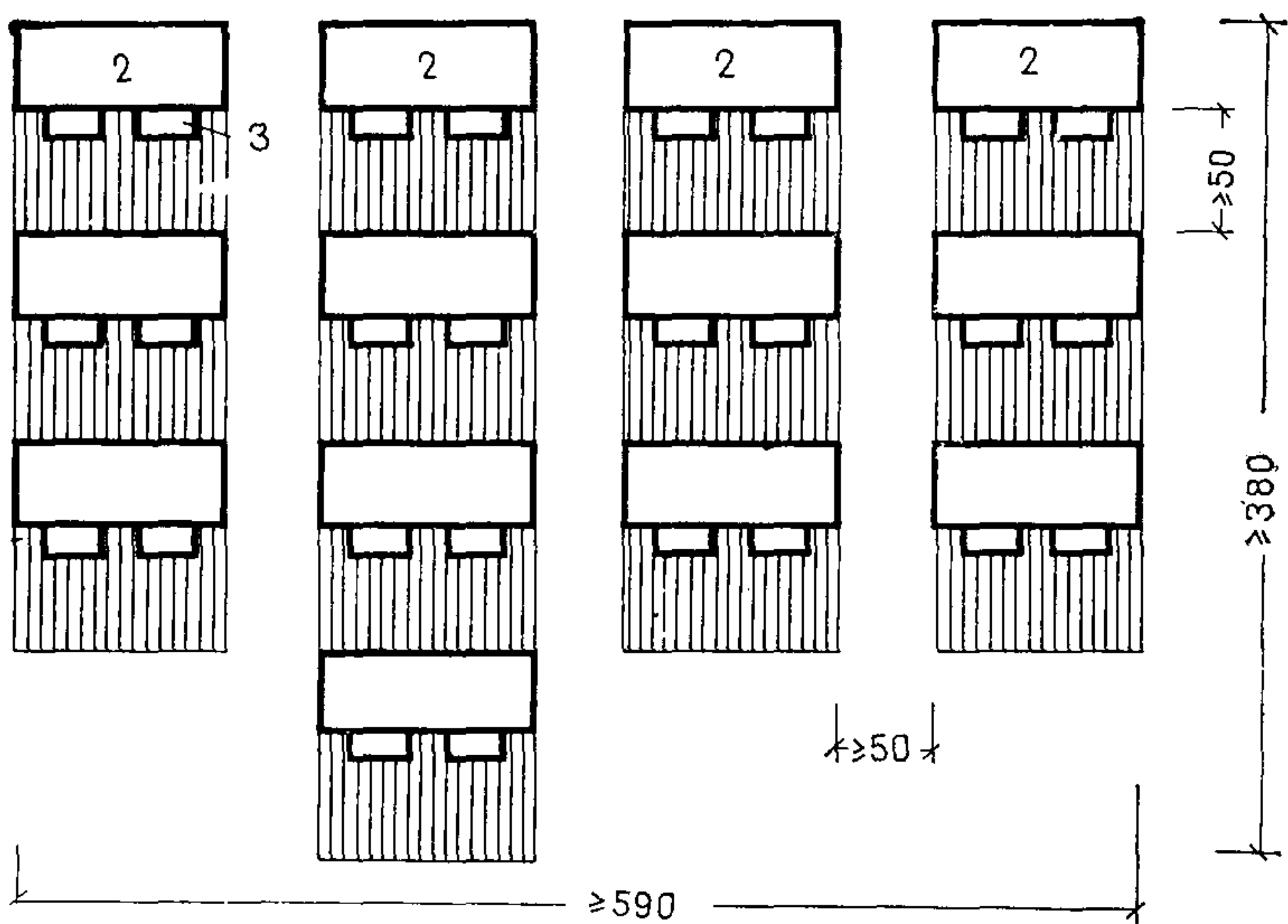
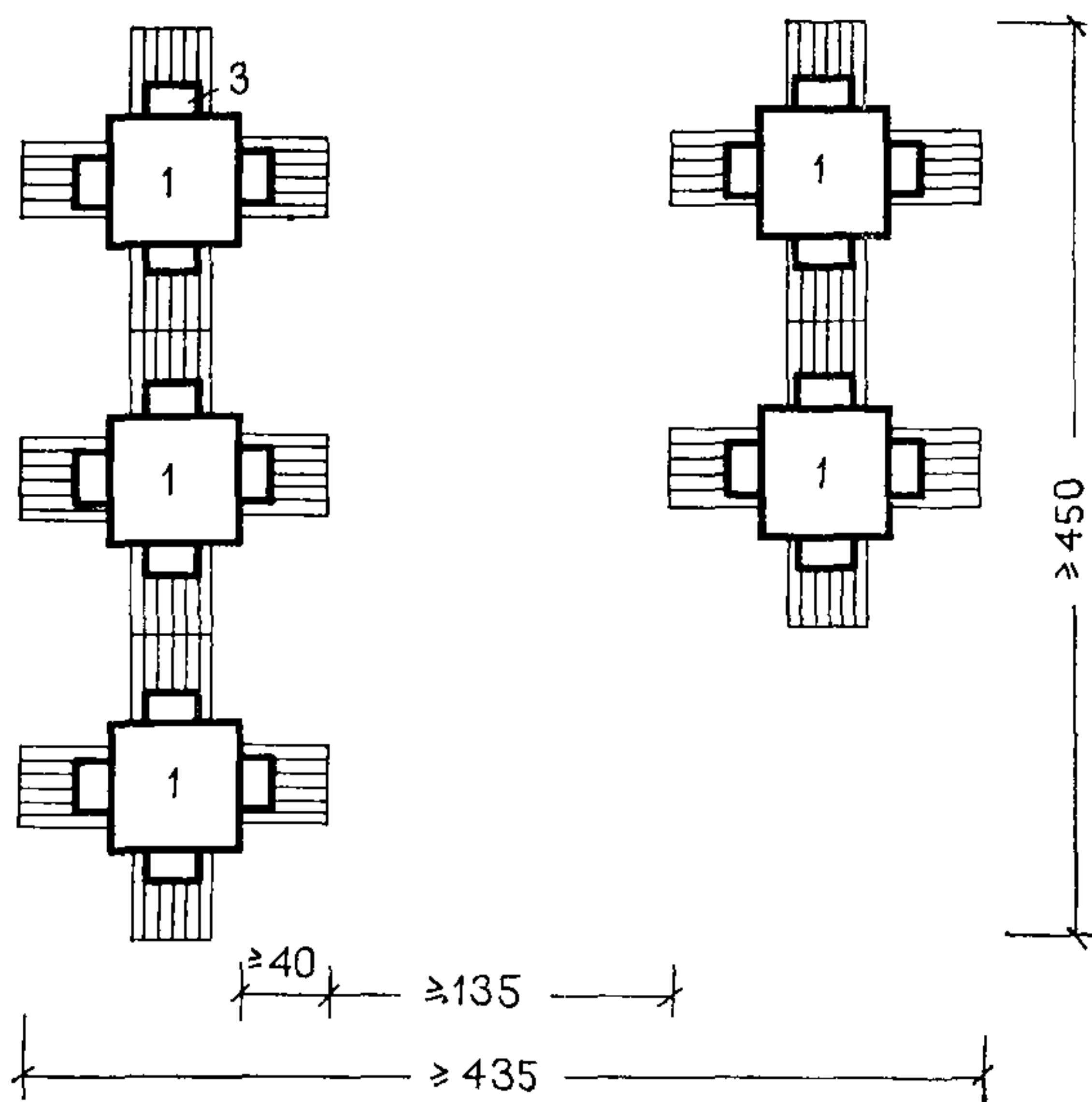

Рис. 25. Функциональная зона буфетной

двух основных отделений: шкафного отделения с двухчашечной мойкой и отделения с выдвижным раздаточным столом.

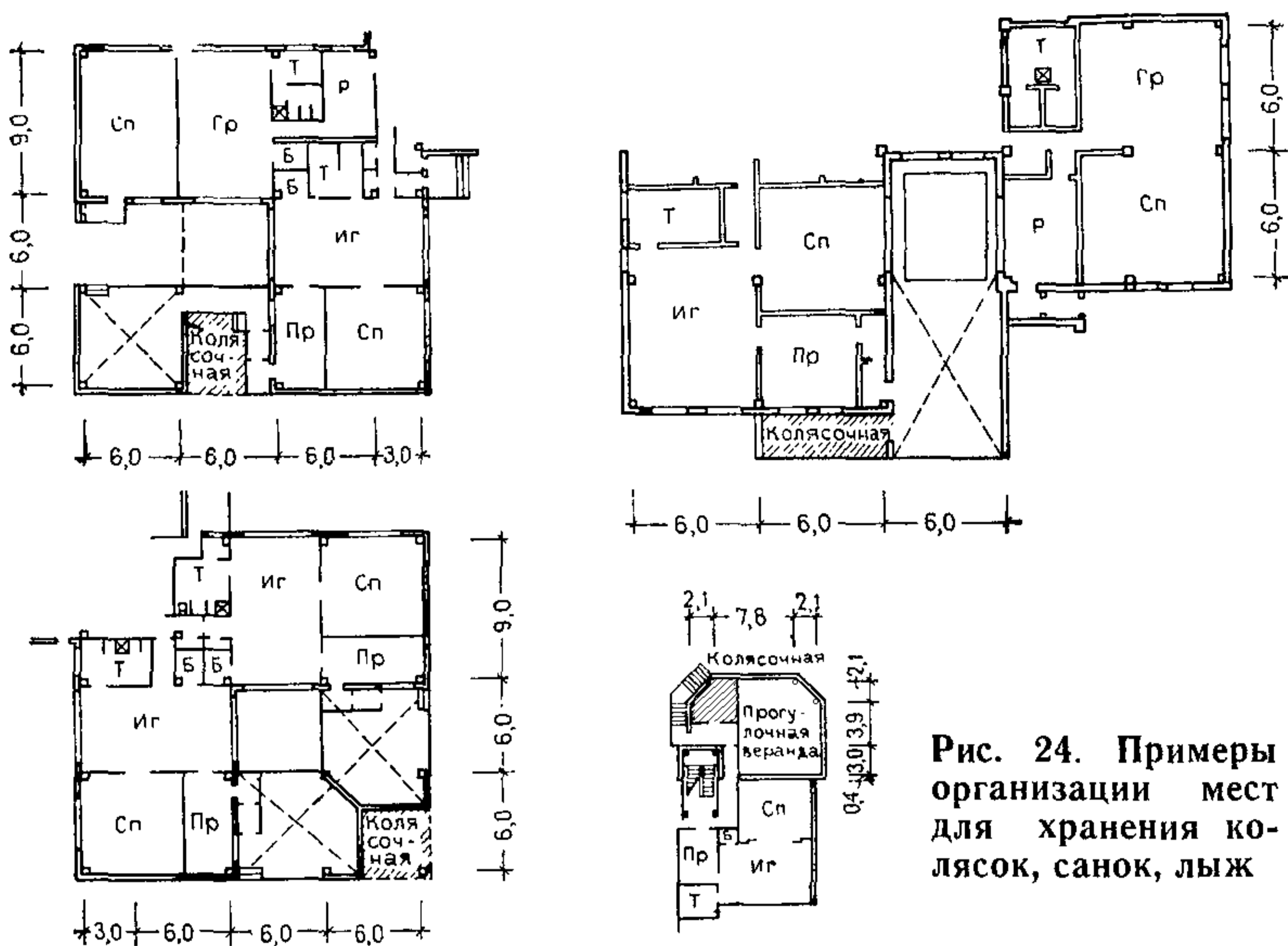
Протяженность стены, необходимая для размещения буфетного оборудования, должна быть не менее 1,6 м. Общая высота буфета составляет 1,9 м.

Секционная конструкция буфетного оборудования обеспечивает возможность как левостороннего, так и правостороннего размещения отделения с мойкой, в соответствии с расположением сантехнических подводок.

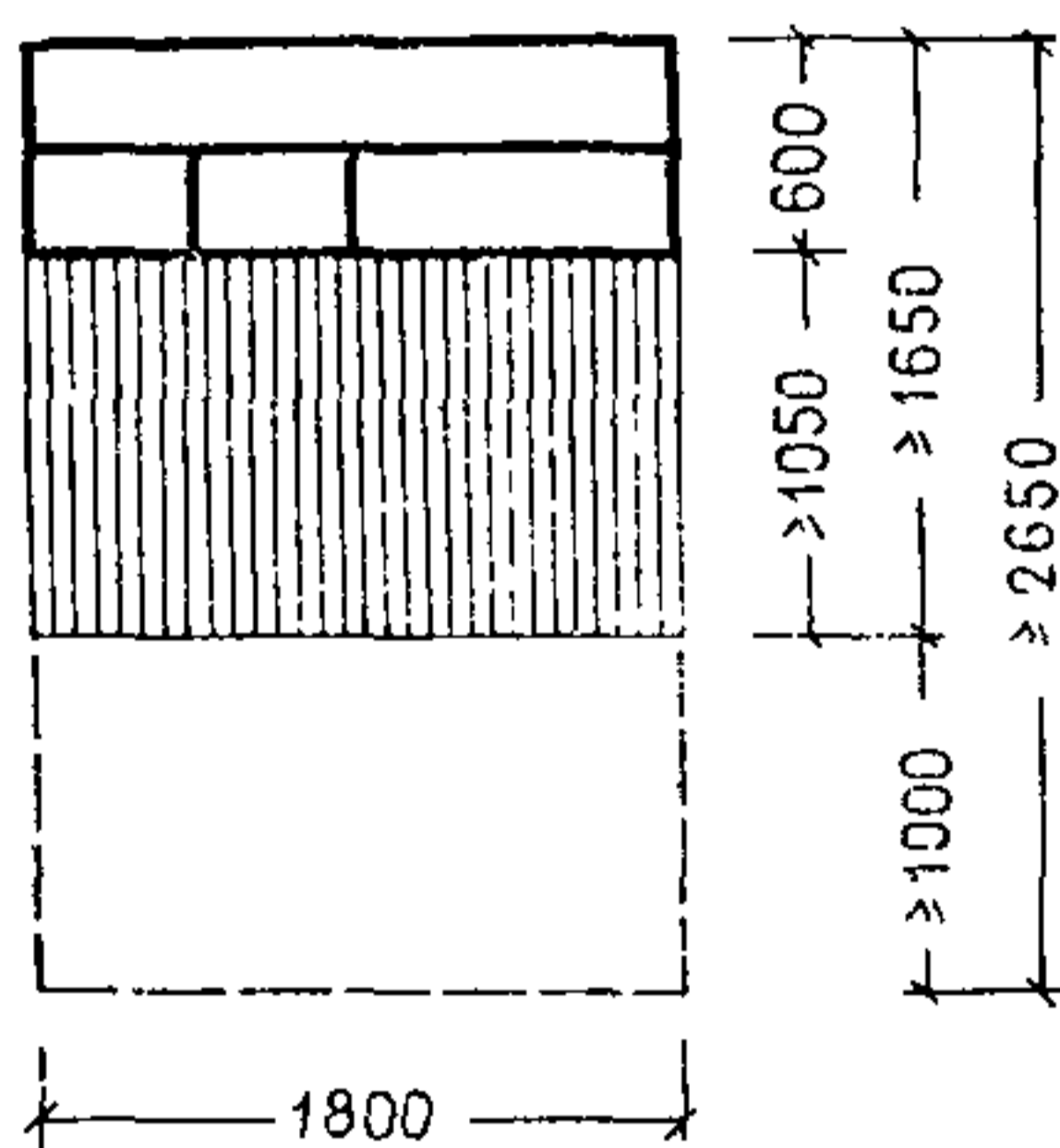
На рис. 25 показаны встроенный буфетный шкаф и его функциональная зона.

При решении дверного проема в буфетном помещении следует предусмотреть возможность свободного перемещения выдвижного раздаточного стола.

3.24. В групповой ячейке младшей ясельной группы (для детей возраста от 2 мес. до 1 года) спальню следует разделять остекленной перегородкой на два помещения, чтобы дети с разным режимом сна не мешали друг другу.

Таблица 9

Помещение	Площадь помещений, м ²	
	для всех климатических районов, за исключением IА, IБ, IГ климатических подрайонов	для IА, IБ и IГ климатических подрайонов
Групповая ячейка младшей ясельной группы (15 детей):		
приемная	18	20
игральная	50	50
спальня	36	40
туалетная	12	12
буфетная	3	3
Итого	119	125
Групповая ячейка средней и старшей ясельных групп (20 детей):		
приемная	18	20
игральная	50	50
спальня	36	40
туалетная	12	12
буфетная	3	3
Итого	119	125
Групповая ячейка дошкольной группы (25 детей):		
раздевальная	18	20
групповая	50	50
спальня	50	54
туалетная	16	16
буфетная	3	3
Итого	137	143

Примечание. При проектировании площади помещений могут иметь отклонения, связанные с конструктивной необходимостью, но не выходящие за пределы общих площадей групп помещений и здания в целом.

Для увеличения площади групповой в групповых ячейках дошкольных групп детей с 5 до 7 лет можно перераспределить площади внутри ячейки: площадь спальни принять 46 м² (вместо 50 м²), а групповой 54 м² (вместо 50 м²) при неизменной общей площади групповой ячейки 100 м².

Схема групповой ячейки детей дошкольного возраста с перераспределением площадей внутри ячейки представлена на рис. 26.



Рис. 26. Схема групповой ячейки для детей дошкольного возраста с перераспределением площадей внутри ячейки

1 — кровать стационарная; 2 — стол детский двухместный; 3 — стул; 4 — стол воспитателя; 5 — стул воспитателя; 6 — шкаф встроенный (перегородка) для пособий и игрушек; 7 — стол ленточный подоконный; 8 — доска грифельно-приколочная; 9 — шкаф встроенный (перегородка) для верхней одежды детей; 10 — шкаф для хранения одежды персонала; 11 — скамья для одевания; 12 — буфет-мойка; 13 — шкаф хозяйственный; 14 — вешалка для полотенец

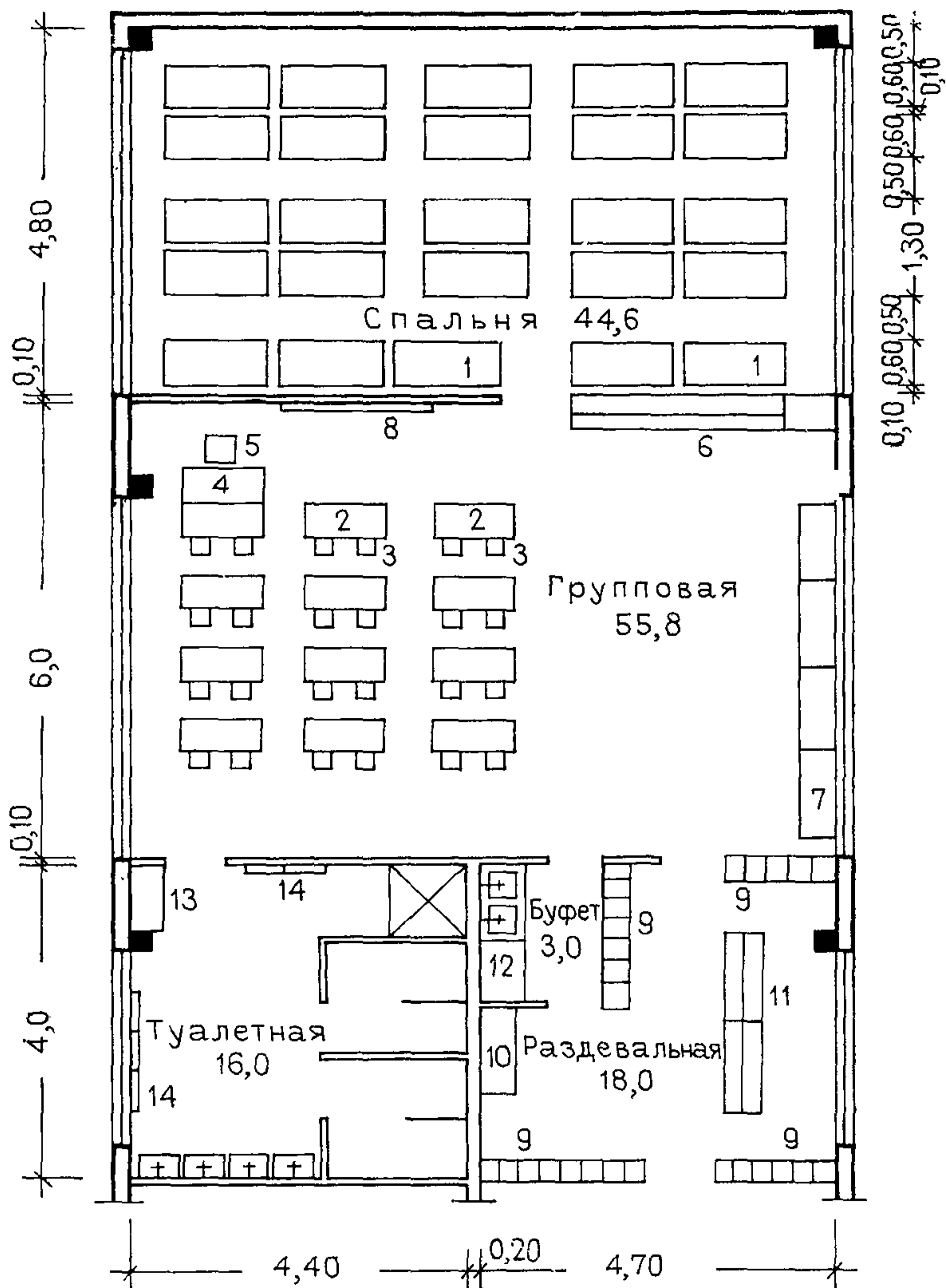

Рис. 27. Функциональные зоны шкафов с откидными кроватями

3.25. При проектировании групповых ячеек для детей дошкольного возраста (от 4 до 7 лет) рекомендуется руководствоваться принципом создания трансформируемых помещений, обеспечивающих увеличение объема воздуха на одно место, а также условий для более высокой двигательной активности детей. Следует применять раздвижные перегородки между помещениями спальни и групповой или игровой. При этом должно быть предусмотрено оборудование спален откидными кроватями.

Для размещения в спальнях помещений встроенных шкафов с откидными кроватями (см. прил. 3, поз. 2) необходимо иметь 13,65 м периметра стен, свободных от оконных и дверных проемов, нагревательных приборов.

Размеры отдельных участков стен должны быть кратны размерам шкафных отделений (ширина отделения с двумя откидными кроватями не менее 650 мм, ширина межкроватьного отделения не менее 350 мм).

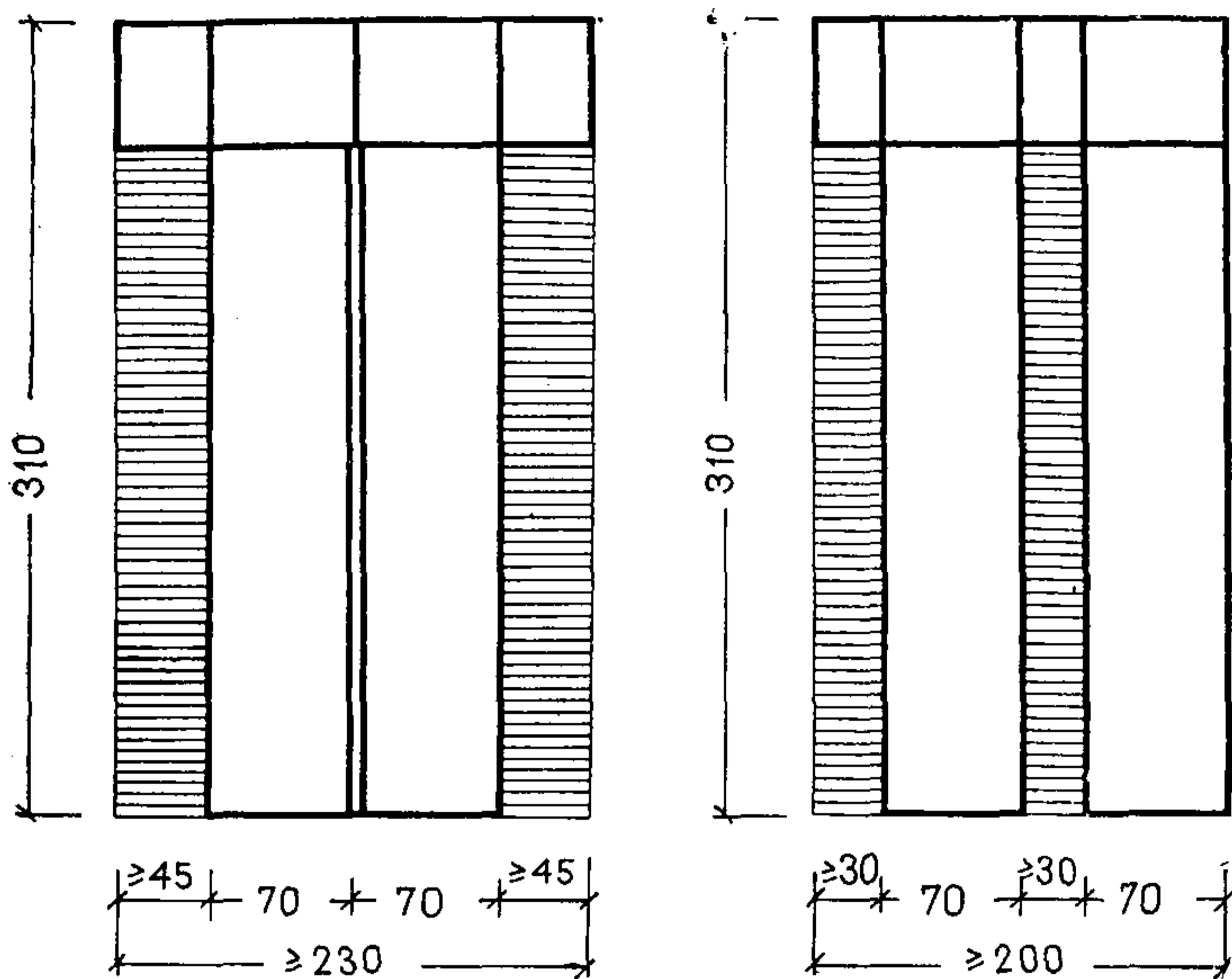
Секционная конструкция встроенных шкафов с откидными кроватями обеспечивает возможность различной компоновки шкафных отделений (рис. 27).

При проектировании спального помещения с раздвижной перегородкой (см. прил. 3, поз. 16) необходимо предусмотреть возможность хорошей визуальной связи между групповой и спальней в тех случаях, когда перегородка открыта.



Рис. 28. Функционально-габаритные схемы туалетных в яслях-садах
 а — младшая ясельная группа; б — средняя и старшая ясельные группы; в — младшая и средняя группы детского сада; г — старшая и подготовительная группы детского сада; д, е — минимальные габаритные разрывы

3.26. В зданиях яслей-садов, строящихся в IА, IБ, IГ климатических подрайонах, для прогулок детей на свежем воздухе вне зависимости от погодных условий следует предусматривать прогулочные веранды.

Прогулочные веранды должны размещаться, как правило, на первом этаже вне отапливаемого объема здания и иметь вход с улицы. Возможно проектирование отдельно стоящих веранд, соединенных переходом с отапливаемым зданием.

В районах с сильными продолжительными ветрами, превышающими 5 м/с при средних температурах января до минус 25° С, прогулочные веранды должны быть неотапливаемыми.

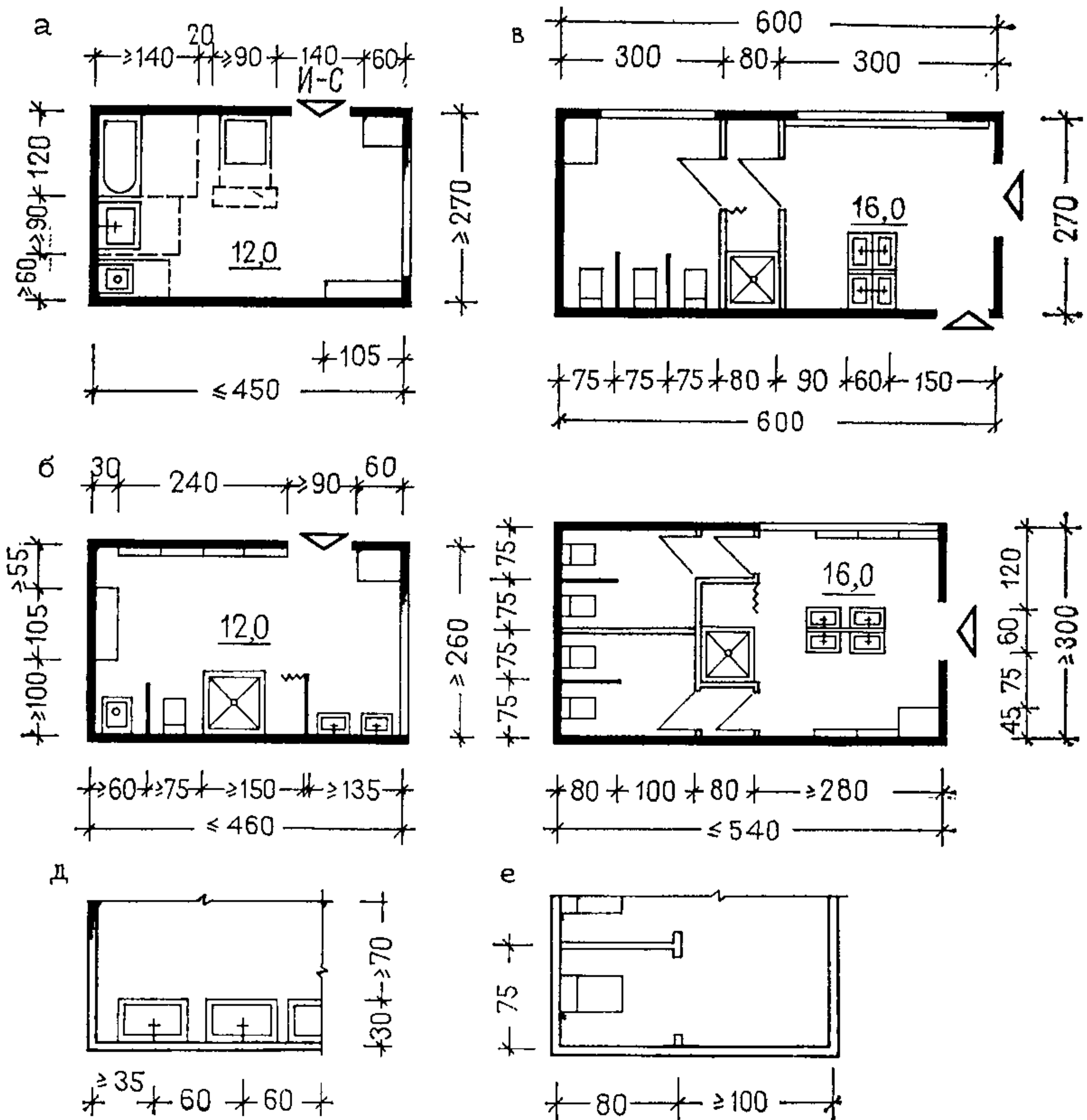
В районах с очень низкими зимними температурами — ниже 25° С



Рис. 29. Зал для музыкальных и гимнастических занятий площадью $(100 + 50) \text{ м}^2$



Рис. 30. Зал для музыкальных и гимнастических занятий площадью $(75 + 75) \text{ м}^2$

(Якутия, Северное побережье Азиатского материка, отдельные районы БАМа) — во время прогулок детей зимой на веранде желательно поддерживать температуру минус 10°C — минус 15°C . Для этого веранды рекомендуется оборудовать периодически действующими (регулируемыми) системами отопления.

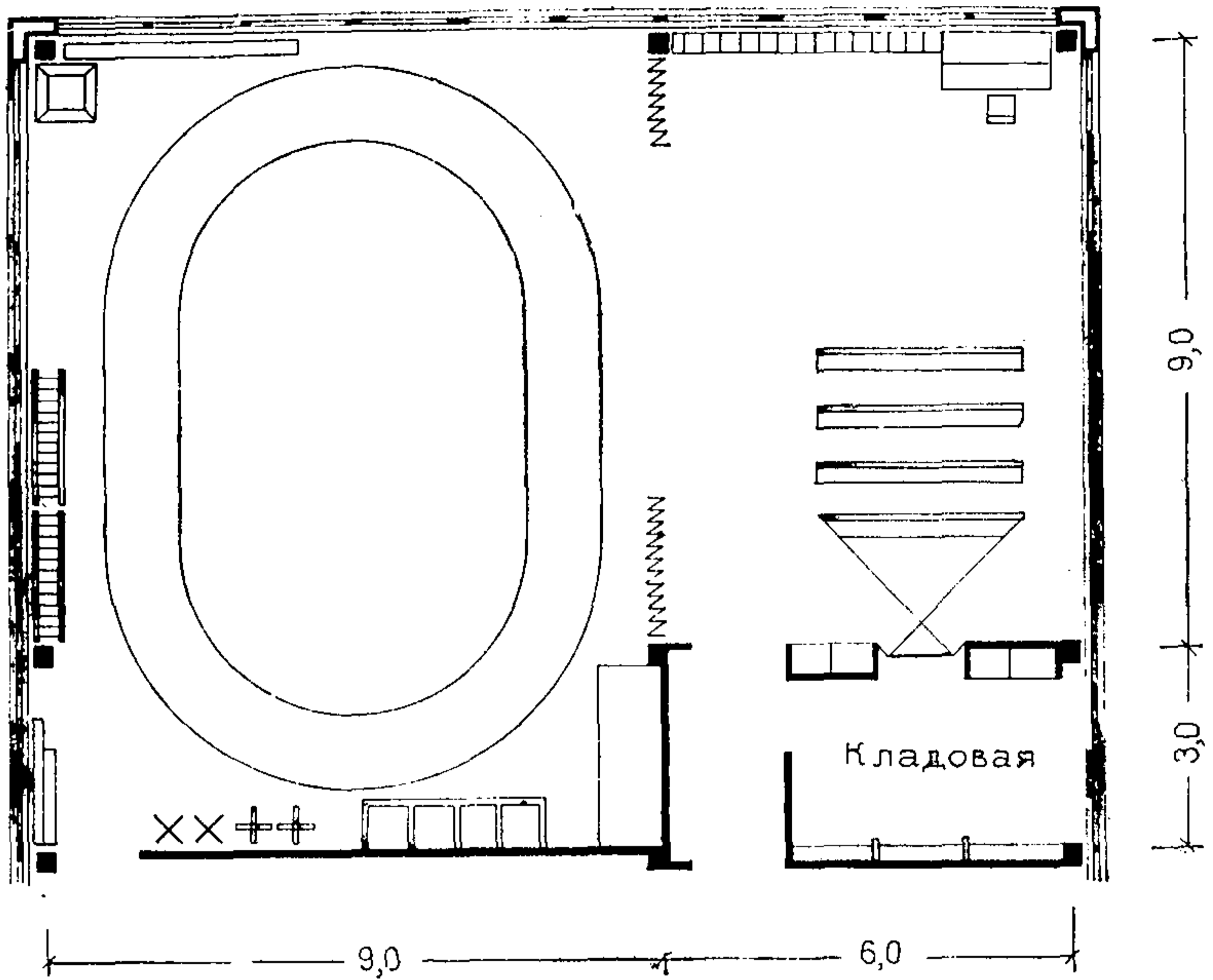
При размещении прогулочных веранд в виде надстроек необходимо предусматривать мероприятия для устранения выпадения конденсата. Теплотехнические свойства ограждающих конструкций в этом случае должны соответствовать требованиям, предъявляемым к отапливаемым помещениям.

3.27. При проектировании туалетных в групповых ячейках следует выделять две функциональные зоны: собственно туалетной и умывальной. В умывальных вешалки для полотенец желательно размещать вдоль стен для сохранения визуальной связи между отдельными частями помещения.

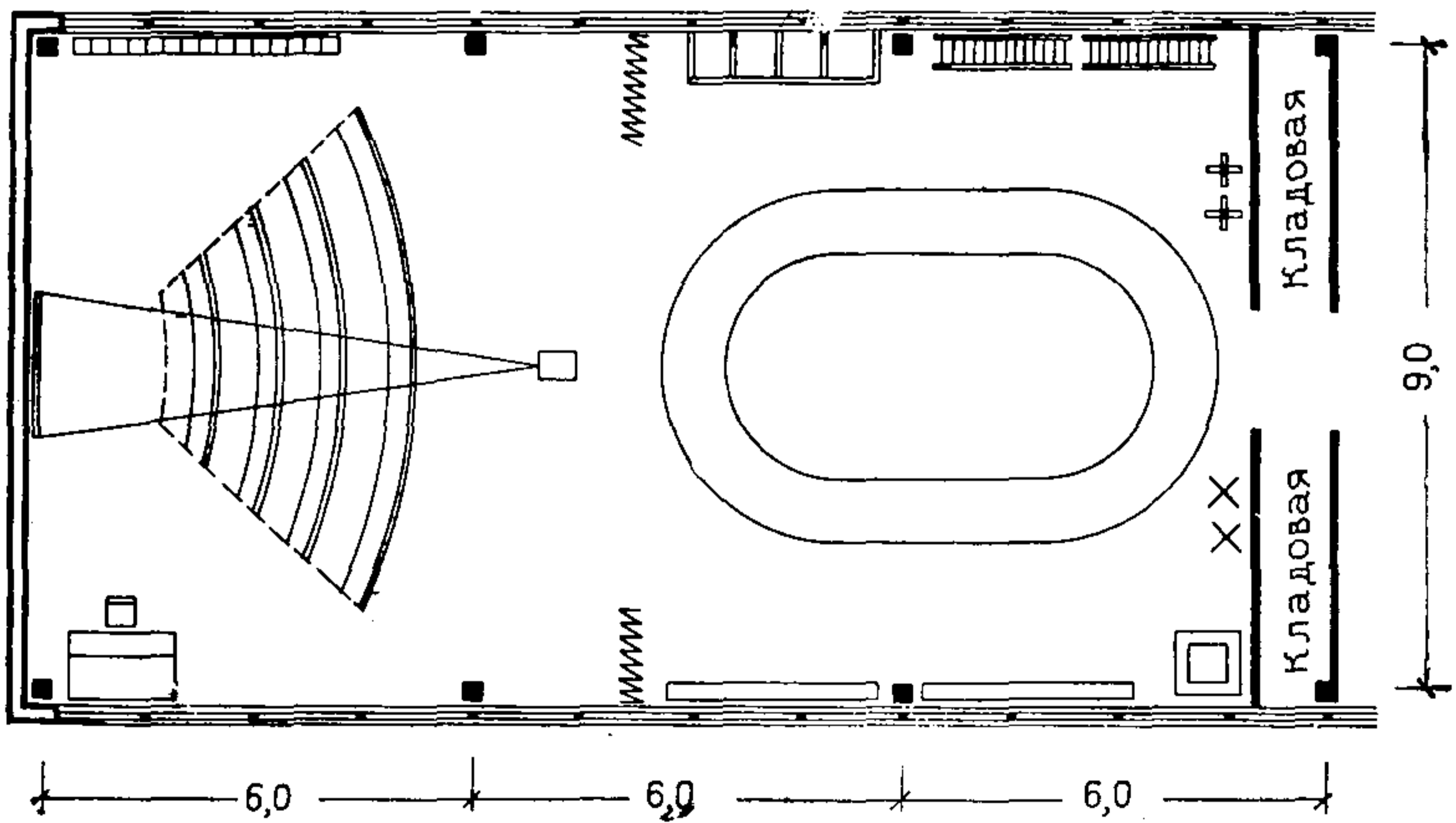
Для размещения вешалок по периметру помещения необходимо иметь 2,4 м (в ясельных группах) и 3 м (в дошкольных группах) фронта стен, свободных от оконных и дверных проемов. Отдельные участки стен должны быть кратны 0,6 м, т. е. длине секции вешалки на 4—5 крючков.

Функционально-габаритные схемы туалетных с расстановкой оборудования для групповых ячеек ясельного и дошкольного возраста представлены на рис. 28.

3.28. Залы для музыкальных и гимнастических занятий следует размещать в здании яслей-садов так, чтобы была обеспечена их удобная взаимосвязь с групповыми ячейками дошкольных групп и старших групп яслей: при централизованной композиции — в центральной части здания с кратчайшими, предпочтительно горизонтальными коммуникациями; при блочной — ближе к группам дошкольников; при павильонной — в корпусах с групповыми ячейками дошкольников или в служебно-бытовом здании.

Залы для музыкальных и гимнастических занятий рекомендуется проектировать с соотношением сторон 1 : 1,5 (рис. 29), но не более 1 : 2 (рис. 30). Наилучшая форма зала — квадратная. Окна рекомендуется размещать с одной стороны. Дополнительно могут быть предусмотрены с противоположной стороны высоко расположенные окна для подсвета или верхний свет.

3.29. Для обучения детей плаванию в микрорайоне следует предусматривать крытый плавательный бассейн с ванной $12,5 \times 6$ м, расположенный таким образом, чтобы обслуживаемые им 5—6 дошкольных учреждений находились в радиусе пешеходной доступности.

Единовременная пропускная способность ванны бассейна — 25 детей дошкольного возраста или 20 детей — учащихся младших классов.

3.30. Медицинские помещения в зданиях детских дошкольных учреждений располагают, как правило, на первом этаже. Самостоятельный вход в изолятор следует предусматривать для яслей-садов вместимостью 560 и более мест, а также яслей-садов, проектируемых в IV климатическом районе. В дошкольных учреждениях вместимостью до 280 мест самостоятельного входа в изолятор не требуется, поэтому он может быть совмещен со входом в служебно-бытовые помещения или групповые ячейки (за исключением непосредственного входа в приемную или раздевальную).

Медицинские помещения в яслях-садах вместимостью 560 и более мест следует размещать в служебно-бытовом здании. Одновременно с этим в корпусах с ясельными группами, не соединенных переходом со служебно-бытовым зданием, следует предусматривать медицинскую комнату универсального назначения площадью 8 м².

3.31. Служебно-бытовые помещения в детских дошкольных учреждениях желательно располагать вблизи служебного входа в здание и холла с обеспечением удобных связей с остальными группами помещений.

Кабинет заведующего следует размещать в непосредственной близости от холла, в котором устраиваются выставки детских работ, располагаются различные виды информации и предусматриваются места ожидания для посетителей.

3.32. Пищеблок рекомендуется размещать на первом этаже здания, обеспечивая наиболее удобные связи с остальными группами помещений.

Вход в пищеблок не следует устраивать из общего коридора напротив дверей в помещения групповой ячейки.

Кухню целесообразно проектировать в виде единого помещения. Различные технологические зоны следует отделять друг от друга барьерами или оборудованием.

В комплексах детских яслей-садов при расположении пищеблока в служебно-бытовом здании доставку пищи в групповые ячейки необходимо производить в специальной таре.

Для вертикальной транспортировки пищи внутри здания рекомендуется применять грузовые подъемники-лифты на 100 кг с габаритами 900×650×1000 мм. В таких лифтах свободно размещается ручная тележка ТО (810×436×920 мм), применяемая для перевозки первых, вторых и третьих блюд. Количество тележек ориентировочно принимается одна на две групповые ячейки. Для хранения шести тележек ТО необходимо помещение площадью 5 м².



Рис. 31. Функционально-технологическая схема пищеблока яслей-сада на 320 мест

а — работающего на сырье:

I — кухня; II — раздаточная; III — моечная; IV — заготовочная; V — кладовая овощей; VI — кладовая сухих продуктов; VII — охлаждаемая камера с фреоновой установкой; VIII — загрузочная;

б — работающего на полуфабрикатах:

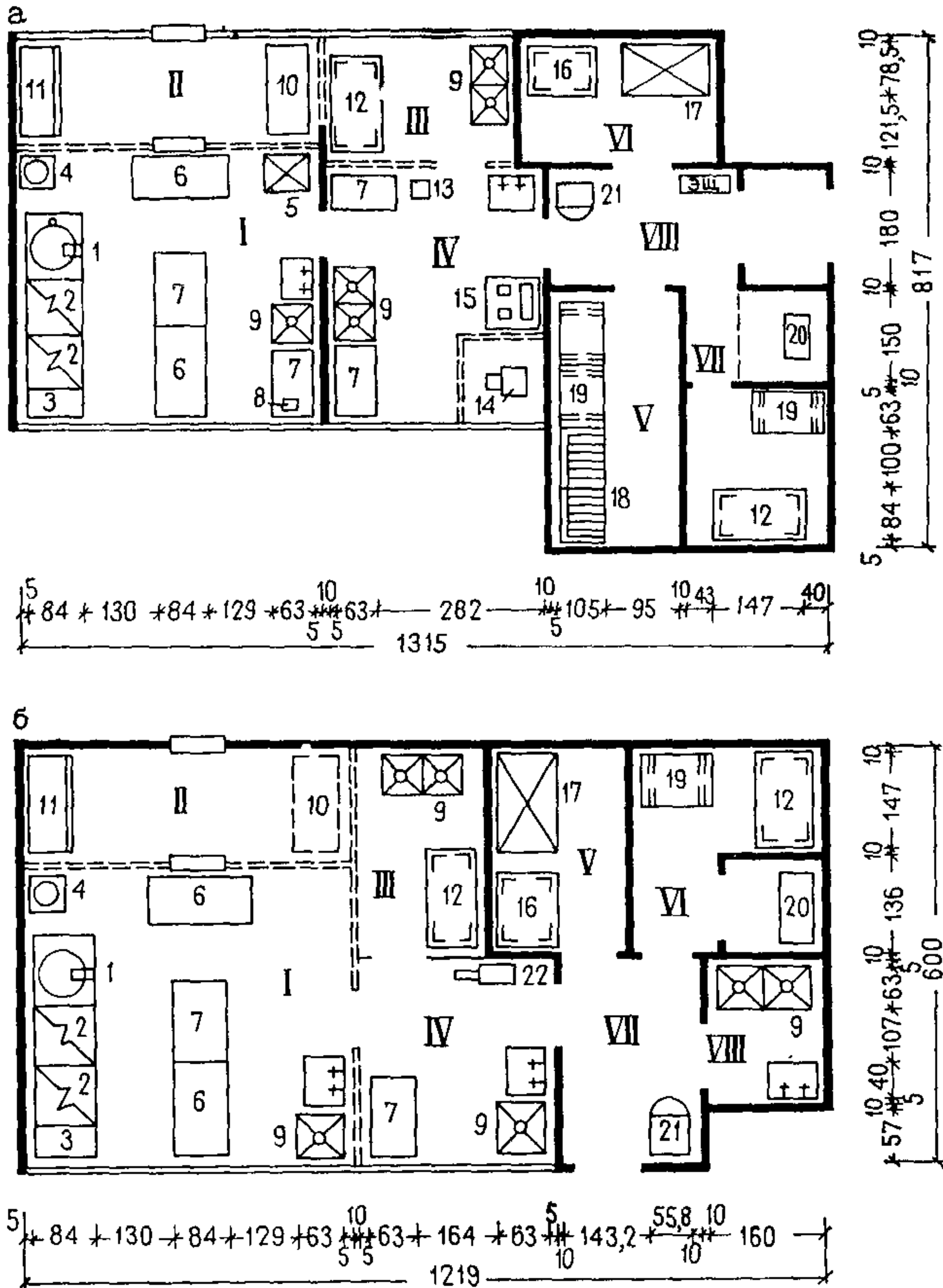
I — кухня; II — раздаточная; III — моечная; IV — доготовочная; V — кладовая сухих продуктов; VI — охлаждаемая камера с фреоновой установкой; VII — загрузочная; VIII — помещение для хранения и мойки тары полуфабрикатов;

1 — электрочелнок секционный модулированный КПЭСМ-60М; 2 — электроплита секционная модулированная ПЭСМ-4ШБ; 3 — электроплита секционная модулированная ПЭСМ-2; 4 — электрокипятильник КНЭ-100; 5 — шкаф холодильный «ЗИЛ»; 6 — стол производственный СП-1470А; 7 — стол производственный СП-1050А; 8 — соковыжималка «Сок»; 9 — ванна моечная ВМ-1; 10 — стол для хлебозрезки СХ-1; 11 — шкаф для хлеба ШК-1; 12 — стеллаж производственный СС-1; 13 — электропривод универсальный ПУ-06; 14 — картофелечистка МОК-125; 15 — стол для дочистки картофеля СПК; 16 — стеллаж производственный СС-2; 17 — шкаф холодильный ШХ-1, 12С; 18 — ларь овощной ЛО-2; 19 — подтоварник металлический ПТ-2А; 20 — аппарат фреоновый компрессорный «ФАК»; 21 — весы товарные РП-150Ш-13; 22 — мясорубка М-2

В комплексе детских яслей-садов при отдельно стоящем пищеблоке (на участке комплекса) пищу к зданиям с групповыми ячейками следует доставлять на электрокарах.

В пищеблоках детских дошкольных учреждений в зависимости от местных условий рекомендуется предусматривать приготовление пищи из полуфабрикатов, получаемых централизованно. Функционально-технологические схемы пищеблока яслей-сада на 320 мест, работающего на сырье и полуфабрикатах, показаны на рис. 31, а, б.

3.33. Стирка белья в детских дошкольных учреждениях предусматривается централизованно при сохранении в самом дошкольном учреждении постирочной для обработки одной трети комплекта белья (в основном мелкого).

В комплексах яслей-садов при отдельно стоящей постирочной доставка белья в здания, в которых размещаются групповые ячейки, осуществляется в мешках на электрокарах.

Внутри здания в постирочной для перевозки белья рекомендуется применять тележки Т-1 (650×650×720), выпускаемые Союзторгоборудованием.

В зданиях детских яслей-садов, проектируемых для строительства в IА, IБ, IГ климатических подрайонах, допускается отсутствие наружного выхода из стиральной при условии расположения этого помещения вблизи лестничной клетки.

Функционально-технологическая схема стиральной и гладильной яслей-сада на 330 мест представлена на рис. 32.



Рис. 32. Функционально-технологическая схема стиральной и гладильной для яслей-сада на 330 мест

I — стиральная; II — гладильная
1 — машина стиральная КП-114; 2 — центрифуга КП-211; 3 — электрокотел КПЭ-60; 4 — барабан сушильный КП-307; 5 — ларь для белья ЛБ-2; 6 — стол производственный СП-1050А; 7 — шкаф подвесной ШПП; 8 — пресс гладильный КП-513; 9 — стол гладильный С-10; 10 — шкаф для белья ШБ-1; 11 — тумбочка для белья

4. ВОДОСНАБЖЕНИЕ И КАНАЛИЗАЦИЯ

4.1. В качестве нагревательных приборов в шкафах для сушки одежды детей рекомендуется использовать гладкие или ребристые трубы, а также конвекторы.

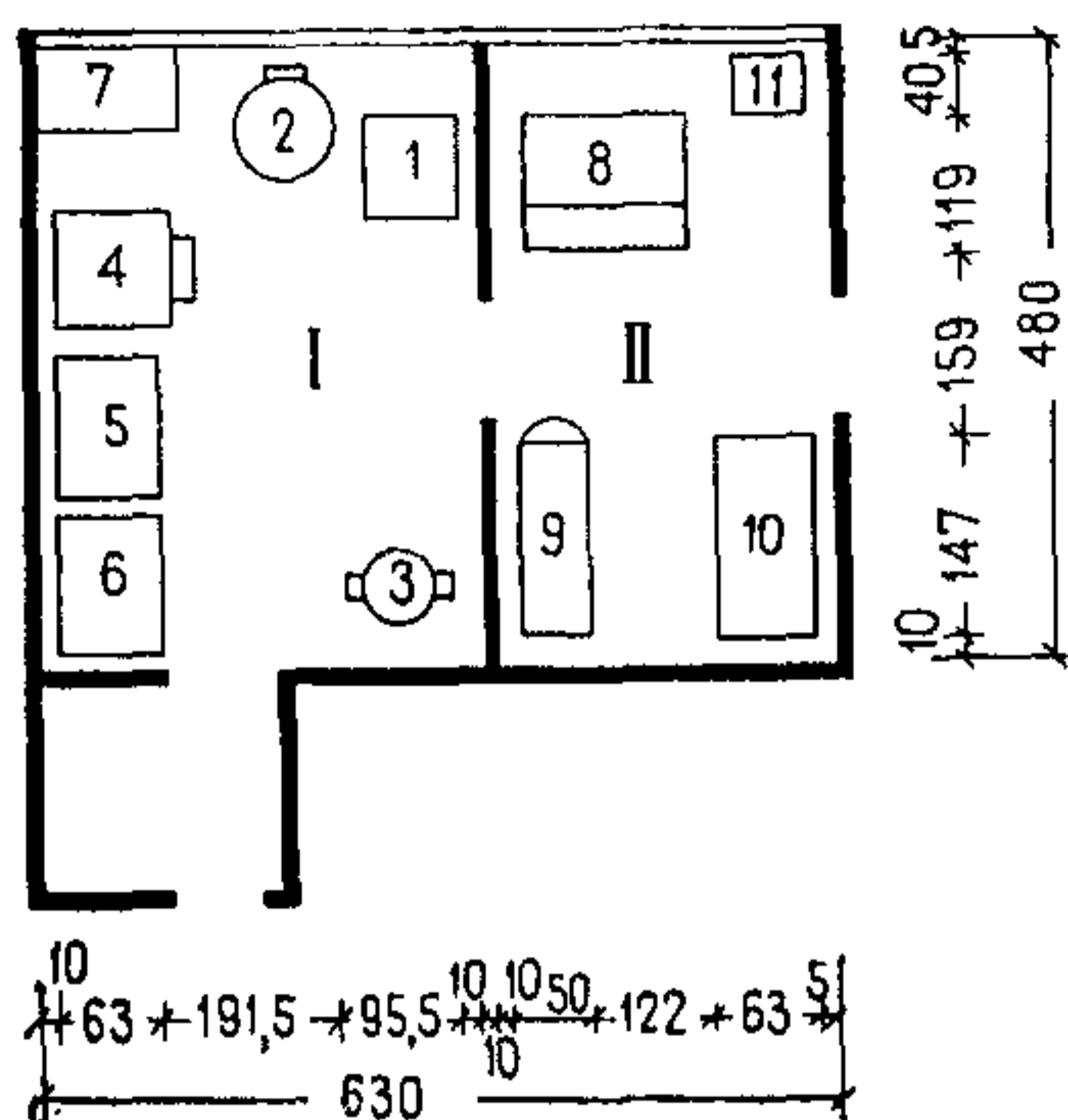
4.2. Температура воды в бассейне для обучения детей плаванию должна быть не ниже 29°С и не выше 35°С. Скорость выхода воды из подающих отверстий в ванну бассейна не должна превышать

2 м/с. Скорость входа воды в отводящие отверстия должна быть не более 0,4 м/с.

4.3. Отверстия для отвода воды из ванны бассейна на рециркуляцию следует размещать от стенок ванны на расстоянии не менее 1 м.

4.4. Количество остаточного свободного хлора при применении в качестве дезинфицирующего реагента не должно превышать его концентрацию в воде ванны бассейна более 0,2 г/м³.

5. ТЕПЛОСНАБЖЕНИЕ, ОТОПЛЕНИЕ И ВЕНТИЛЯЦИЯ

5.1. При установке стальных радиаторов в подоконном пространстве помещений с пребыванием детей расстояние от уровня пола до низа радиатора допускается принимать 50 мм.

5.2. При наличии в здании детского дошкольного учреждения технического подполья или подвала, в которых поддерживается температура в отопительный период не ниже +18° С, устройство обогреваемых полов для групповых и игровых, размещенных над этими помещениями на первом этаже, может не предусматриваться. В этом случае термическое сопротивление перекрытия между техподпольем или подвалом и групповыми и игровыми должно быть не менее 1,0 м²·°С/Вт.

Обогрев обходных дорожек бассейнов для обучения детей плаванию следует предусматривать в случаях когда стены, граничащие с обходными дорожками, являются наружными стенами здания или обходные дорожки устраиваются по грунту.

Для обеспечения воздухообмена на вытяжном канале в туалетных комнатах рекомендуется устанавливать по одному осевому малогабаритному вентилятору.

Удаление воздуха из помещений спален, имеющих сквозное или угловое проветривание, допускается предусматривать через групповые помещения.

Удаление воздуха из кухонь следует предусматривать только через устройства модулированного оборудования или через местные отсосы, установленные над кухонным оборудованием.

Вытяжные воздуховоды, идущие из пищеблока, не должны, как правило, проходить через групповые и спальные помещения. При необходимости прокладки воздуховодов по указанным помещениям должны быть обеспечены надежная звукоизоляция и шумоглушение. Для подогрева наружного воздуха, подаваемого в помещения стиральной и гладильной, могут применяться приточные шкафы с использованием в качестве нагревательных элементов калориферов, конвекторов или радиаторов. Для прачечных, не оборудованных сушильными бараба-

нами, подогрев поступающего воздуха допускается обеспечивать посредством отопительных приборов.

В служебно-бытовых помещениях, имеющих наружные окна с фрамугами или форточками (за исключением душевых и туалетов персонала), вытяжную канальную вентиляцию допускается не предусматривать. Для детских дошкольных учреждений применение асбестоцементных воздуховодов в системах приточной механической вентиляции не допускается.

6. ТЕПЛОСНАБЖЕНИЕ, ОТОПЛЕНИЕ И ВЕНТИЛЯЦИЯ ДЛЯ IА, IБ И IГ КЛИМАТИЧЕСКИХ ПОДРАЙОНОВ. (РЕКОМЕНДАЦИИ ЛенЗНИИЭП)

6.1. С целью обеспечения требуемых температуры и влажности воздуха в холодный и переходный периоды года и избыточного давления независимо от этажности необходимо предусматривать устройство приточной вентиляции с механическим побуждением в зданиях яслей-садов, проектируемых для IА, IБ, IГ климатических подрайонов.

6.2. В детских дошкольных учреждениях, проектируемых для IА, IБ и IГ подрайонов, кроме групповых и игровых, обогрев полов следует предусматривать также в туалетных, изоляторе и медицинской комнате, расположенных на первом этаже.

6.3. Удаление воздуха из каждого шкафа для сушки верхней одежды детей следует принимать в количестве 15 м³ на одного ребенка, в связи с большим объемом детской одежды, подлежащей сушке.

Таблица 10

Показатель	Значения величин при температуре наружного воздуха, °С			
	минус 20	минус 25	минус 30	минус 35
Влагосодержание наружного воздуха ($\varphi=80\%$), г/кг	0,52	0,31	0,18	0,11
Влагосодержание воздуха неотопливаемой веранды, г/кг ($\varphi=80\%$)	0,83	0,52	0,31	0,18
Количество воздуха, м ³ /ч на 1 ребенка	47,2	68,2	108,1	196,7

Примечание. Температура воздуха на веранде во время прогулок принята на 5° С выше температуры наружного воздуха.

Таблица 11

Показатель	Значения величин при температуре наружного воздуха, °С					
	минус 20	минус 25	минус 30	минус 35	минус 40	
Влагосодержание наружного воздуха ($\varphi=80\%$), г/кг	0,52	0,31	0,18	0,11	0,06	
Влагосодержание $\varphi=60\%$ воздуха веранды ($t_{в} = -15^{\circ}\text{C}$), $\varphi=80\%$			0,62			
Количество воздуха м ³ /ч на 1 ребенка	} $\varphi=60\%$	146,0	47,1	33,2	28,6	26,1
		} $\varphi=80\%$	47,2	28,1	22,4	20,3

6.4. Прогулочные веранды должны быть оборудованы приточно-вытяжными устройствами, обеспечивающими требуемый воздухообмен во время прогулки детей и между прогулками, а также удаление влаги из помещений веранды.

6.5. Количество воздуха, подаваемого на веранду во время прогулок, должно определяться из условия растворения углекислоты и удаления влаги, выделяемой детьми, и составлять не менее 20 м³/ч на 1 ребенка.

Количество воздуха, подаваемого на одного ребенка при различной температуре наружного воздуха, исходя из условия удаления влаги и режима эксплуатации веранды, приведено в табл. 10 и 11.

Учитывая, что ионный состав наружного воздуха, проходя через фильтры и калориферы, изменяется, при подогреве веранды воздушной системой отопления $\frac{1}{3}$ воздуха общего количества следует подавать неподогретым.

7. ЭЛЕКТРОСНАБЖЕНИЕ И ЭЛЕКТРОТЕХНИЧЕСКИЕ УСТРОЙСТВА

7.1. В зданиях детских дошкольных учреждений следует предусматривать электрооборудование, электрическое освещение, системы электросвязи и передачи информации.

7.2. Наружное освещение территорий детских дошкольных учреждений следует проектировать в соответствии с Инструкцией по проектированию наружного освещения городов, поселков и сельских населенных пунктов. СН 541-82 (М., Стройиздат, 1982).

7.3. Молниезащита зданий детских дошкольных учреждений должна выполняться согласно требованиям Инструкции по проектиро-

ванию и устройству молниезащиты зданий и сооружений. СН 305-77. М., Стройиздат, 1978.

7.4. Во всех помещениях зданий детских дошкольных учреждений, кроме помещений кухонь, кладовых, туалетных и других подсобных помещений, должна предусматриваться скрытая электропроводка; в кухнях, кладовых, туалетных и других подсобных помещениях допускается открытая проводка.

7.5. В качестве источников ультрафиолетовой радиации рекомендуется применять светильники типов ЛС002-2×40/1×30, ЛПО18-2×40/1×15 из расчета 3 Вт/м².

7.6. В зданиях детских дошкольных учреждений автоматическая пожарная сигнализация должна быть предусмотрена в помещениях приемных, игровых, спальнях, раздевалных, групповых, а также в залах для музыкальных и гимнастических занятий, методическом кабинете, медицинской комнате, процедурном кабинете, изоляторе, кабинете заведующего, комнате завхоза, комнате персонала, хозяйственной кладовой, кладовой чистого белья, комнате кастелянши, буфетных, стиральных, гладильных, кладовой сухих продуктов, электрощитовой.

Приемную станцию пожарной сигнализации следует устанавливать в кабинете заведующего.

8. ЭЛЕКТРОСНАБЖЕНИЕ И ЭЛЕКТРОТЕХНИЧЕСКИЕ УСТРОЙСТВА ДЛЯ IА, IБ, IГ КЛИМАТИЧЕСКИХ ПОДРАЙОНОВ. (РЕКОМЕНДАЦИИ ЛенЗНИИЭП)

8.1. В зданиях детских яслей-садов, проектируемых для IА, IБ, IГ климатических подрайонов, рекомендуется повысить уровень освещенности в групповых и игровых до 500—600 лк.

8.2. Рекомендуется в системе общего освещения трансформируемых помещений, а также бассейна предусмотреть источники ультрафиолетовой радиации (лампы ЭУВ-40) с отдельным включением.

8.3. Групповые площадки участков детских дошкольных учреждений, проектируемых для подрайонов IБ, IГ, необходимо обеспечить постоянным наружным освещением с герметичной аппаратурой.

8.4. Светильники наружного освещения участков дошкольных учреждений, проектируемых для подрайонов IБ, IГ, рекомендуется устанавливать на кронштейнах, оборудованных на наружных стенах зданий или подвешенных на тросах, избегая применения опор, препятствующих механизированной уборке снега.

ПРИЛОЖЕНИЕ 1

Таблица 1

Состав и площади помещений зданий детских яслей-садов,
проектируемых для всех климатических районов,
за исключением IА, IБ, IГ климатических подрайонов

Наименование помещений	Площадь помещений, м ² , при количестве групп (мест)					
	2 (50)	4 (95)	6 (140)	7 (190)	12 (280)	14 (330)
1. Помещения групповых ячеек ясельных групп:						
приемная	18	18	36 <u>18×2</u>	36 <u>18×2</u>	72 <u>18×4</u>	72 <u>18×4</u>
игральная	50	50	100 <u>50×2</u>	100 <u>50×2</u>	200 <u>50×4</u>	200 <u>50×4</u>
спальня	50	36	72 <u>36×2</u>	72 <u>36×2</u>	144 <u>36×4</u>	144 <u>36×4</u>
туалетная	16	12	24 <u>12×2</u>	24 <u>12×2</u>	48 <u>12×4</u>	48 <u>12×4</u>
буфетная	3	3	6 <u>3×2</u>	6 <u>3×2</u>	12 <u>3×4</u>	12 <u>3×4</u>
Итого	137	119	238	238	476	476
2. Помещения групповых ячеек дошкольных групп:						
раздевальная	18	54 <u>18×3</u>	72 <u>18×4</u>	108 <u>18×6</u>	144 <u>18×8</u>	180 <u>18×10</u>
групповая	50	150 <u>50×3</u>	200 <u>50×4</u>	300 <u>50×6</u>	400 <u>50×8</u>	500 <u>50×10</u>
спальня	50	150 <u>50×3</u>	200 <u>50×4</u>	300 <u>50×6</u>	400 <u>50×8</u>	500 <u>50×10</u>
туалетная	16	48 <u>16×3</u>	64 <u>16×4</u>	96 <u>16×6</u>	128 <u>16×8</u>	160 <u>16×10</u>
буфетная	3	9 <u>3×3</u>	12 <u>3×4</u>	18 <u>3×6</u>	24 <u>3×8</u>	30 <u>3×10</u>
Итого	137	411	548	822	1096	1370

Наименование помещений	Площадь помещений, м ² , при количестве групп (мест)					
	2 (50)	4 (95)	6 (140)	7 (190)	12 (280)	14 (330)
3. Помещения общего назначения:						
зал для гимнастических занятий	—	75	75	100	100/75/	100/75/
зал для музыкальных занятий	—	—	—	—	50/75/	50/75/
кладовая для хранения физкультурного инвентаря	—	6	6	6	6	6
методический кабинет	—	12	12	12	18	18
Итого	—	93	93	118	174	174
4. Медицинские помещения:						
медицинская комната } процедурный кабинет }	6	8	8	8	10 8	10 8
изолятор:						
приемная	2	2	2	4	6	6
палата	6	6	6	6	12	12
					6×2	6×2
туалетная	2	2	2	2	4	4
помещение для приготовления дезинфицирующих средств	—	2	2	2	2	2
Итого	16	20	20	30	42	42
5. Служебно-бытовые помещения:						
холл	—	—	12	12	18	18
кабинет заведующего	10	10	10	9	9	9
комната завхоза	—	—	—	6	6	6
комната персонала (гардеробная)	—	8	8	10	12	12
хозяйственная	4	5	5	8	12	12
кладовая						
кладовая чистого белья	4	6	6	8	10	10
комната кастелянши	—	—	—	—	6	6
душевая	—	2	2	2	2	2
туалет для персонала	3	3	3	3	6	6
					3×2	3×2
Итого	21	34	46	58	81	81

Продолжение табл. 1

Наименование помещений	Площадь помещений, м ² , при количестве групп (мест)					
	2 (50)	4 (95)	6 (140)	7 (190)	12 (280)	14 (330)
6. Пищеблок (на сырье):						
кухня с раздаточной	15	23	23	28	30	30
заготовочный цех	8	8	8	12	14	14
моечная кухонной посуды	4	4	4	5	6	6
охлаждаемая камера	—	—	—	—	9	9
кладовая сухих продуктов	7	8	8	11	6	6
кладовая овощей	4	4	4	5	8	8
загрузочная	—	4	4	5	6	6
Итого	36	51	51	66	79	79
7. Постирочная:						
стиральная	12	14	14	16	18	18
гладильная		10	10	12	12	12
Итого	12	24	24	28	30	30
Всего рабочей площади:						
в целом по зданию	359	752	1020	1360	1978	2252
на 1 место	7,18	7,91	7,28	7,16	7,06	6,82

Таблица 2

**Состав и площади помещений детских яслей-садов,
проектируемых для IА, IБ и IГ климатических подрайонов**

Помещение	Площадь помещений, м ² , при количестве групп (мест)			
	6(140)	8(190)	12(280)	14(330)
1. Помещения групповых ячеек ясельных групп:				
приемная	40 <hr/> 20×2	40 <hr/> 20×2	80 <hr/> 20×4	80 <hr/> 20×4
игральная	100 <hr/> 50×2	100 <hr/> 50×2	200 <hr/> 50×4	200 <hr/> 50×4

Помещение	Площадь помещений, м ² , при количестве групп (мест)			
	6 (140)	8 (190)	12 (280)	14 (330)
спальня	$\frac{80}{40 \times 2}$	$\frac{80}{40 \times 2}$	$\frac{160}{40 \times 4}$	$\frac{160}{40 \times 4}$
туалетная	$\frac{24}{12 \times 2}$	$\frac{24}{12 \times 2}$	$\frac{48}{12 \times 4}$	$\frac{48}{12 \times 4}$
буфетная	$\frac{6}{3 \times 2}$	$\frac{6}{3 \times 2}$	$\frac{12}{3 \times 4}$	$\frac{12}{3 \times 4}$
Итого	250	250	500	500
2. Помещения групповых ячеек дошкольных групп:				
раздевальная	$\frac{80}{20 \times 4}$	$\frac{120}{20 \times 6}$	$\frac{160}{20 \times 8}$	$\frac{200}{20 \times 10}$
групповая	$\frac{200}{50 \times 4}$	$\frac{300}{50 \times 6}$	$\frac{400}{50 \times 8}$	$\frac{500}{50 \times 10}$
спальня	$\frac{216}{54 \times 4}$	$\frac{324}{54 \times 6}$	$\frac{432}{54 \times 8}$	$\frac{540}{54 \times 10}$
туалетная	$\frac{64}{16 \times 4}$	$\frac{96}{16 \times 6}$	$\frac{128}{16 \times 8}$	$\frac{160}{16 \times 10}$
буфетная	$\frac{12}{3 \times 4}$	$\frac{18}{3 \times 6}$	$\frac{24}{3 \times 8}$	$\frac{30}{3 \times 10}$
Итого	572	858	1144	1430
3. Помещения общего на- значения:				
зал для гимнастических занятий	75	100	100 (75)	100 (75)
зал для музыкальных за- нятий	—	—	50 (75)	50 (75)
кладовая для хранения физкультурного инвентаря	6	6	6	6
методический кабинет	12	12	18	18
Итого	93	118	174	174

Помещение	Площадь помещений, м ² , при количестве групп (мест)			
	6 (140)	8 (190)	12 (280)	14 (330)
4. Медицинские помещения:				
медицинская комната	8	8	10	10
процедурный кабинет		8	8	8
изолятор:				
приемная	2	4	6	6
палата	6	6	12	12
			<u>6×2</u>	<u>6×2</u>
туалетная	2	2	4	4
помещение для приго- товления дезинфициру- ющих средств	2	2	2	2
Итого	20	30	42	42
5. Служебно-бытовые поме- щения:				
холл	12	12	18	18
кабинет заведующего	10	9	9	9
кабинет завхоза	—	6	6	6
комната персонала (гардеробная)	8	10	12	12
хозяйственная кладовая	5	8	12	12
кладовая чистого белья	6	8	10	10
комната кастелянши	—	—	6	6
душевая	2	2	2	2
туалет для персонала	3	3	6	6
Итого	46	58	81	81
6. Пищеблок (на сырье):				
кухня с раздаточной	23	28	30	30
заготовочный цех	8	12	14	14
моечная кухонной посуды	4	5	6	6
охлаждаемая камера	—	—	9	9
кладовая сухих продуктов	12	16,5	9	9
кладовая овощей	6	7,5	12	12
загрузочная	4	5	6	6
Итого	57	74	86	86
7. Постирочная:				
стиральная	14	16	18	18
гладильная	10	12	12	12
Итого	24	28	30	30
Всего рабочей пло- щади				
в целом по зданию	1062	1416	2057	2343
на 1 место	7,58	7,45	7,35	7,10

Таблица 3

Состав и площади помещений комплекса детских яслей-садов на 28 групп (660 мест), проектируемого для всех климатических районов, за исключением IА, IБ и IГ климатических подрайонов

Помещение	Площадь помещений, м ²
Здание с помещениями групповых ячеек на 8 ясельных групп (160 мест)	
1. Помещения групповых ячеек:	
приемная	144 <u>18×8</u>
игральная	400 <u>50×8</u>
спальня	288 <u>36×8</u>
туалетная	96 <u>12×8</u>
буфетная	24 <u>3×8</u>
Итого	952
2. Зал для музыкальных и гимнастических занятий *	50
3. Методический кабинет *	12
4. Медицинская комната *	8
5. Туалет для персонала	3
6. Комната персонала	8
7. Хозяйственная кладовая	6
Всего по зданию	1039*** <u>969</u>
Здание с помещениями групповых ячеек на 10 дошкольных групп (250 мест)	
1. Помещения групповых ячеек:	
раздевальная	180 <u>18×10</u>
групповая	500 <u>50×10</u>

Продолжение табл. 3

Помещение	Площадь помещений, м ²
спальня	<u>500</u> 50×10
туалетная	<u>160</u> 16×10
буфетная	<u>30</u> 3×10
Итого	1370
2. Зал для музыкальных и гимнастических занятий *	100
3. Кладовая для хранения физкультурного инвентаря *	6
4. Методический кабинет *	12
5. Туалет для персонала	3
6. Комната персонала	8
7. Хозяйственная кладовая	6
Всего по зданию	<u>1505***</u> 1387
Служебно-бытовое здание	
1. Помещения общего назначения **: зал для гимнастических занятий	100
кладовая для хранения физкультурного инвентаря	6
зал для музыкальных занятий	100
кладовая при зале	6
методический кабинет	30
	<u>12+18</u>
Итого	242
2. Медицинские помещения: медицинская комната	12
процедурный кабинет	8
изолятор:	
приемная	8
палата	18
	<u>6×3</u>

Помещение	Площадь помещений, м ²
туалетная	4
помещение для приготовления дезинфицирующих средств	2
Итого	52
3. Служебно-бытовые помещения:	
холл	18
кабинет заведующего	12
комната завхоза	9
комната персонала (гардеробная)	16
хозяйственная кладовая	16
	8×2
кладовая чистого белья	12
комната кастелянши	8
душевая	2
туалет для персонала	3
Итого	96
4. Пищеблок:	
кухня с раздаточной	40
заготовочный цех	16
моечная кухонной посуды	8
контейнерная	6
охлаждаемые камеры: молочных	
продуктов, жиров, гастрономии	7
мяса, рыбы	6
кладовая сухих продуктов	12
кладовая овощей	10
разгрузочная	7
Итого	112
5. Постирочная:	
стиральная	25
гладильная	15
Итого	40
Всего по зданию	300***
	542

Помещение	Площадь помещений, м ²
Всего рабочей площади	
в целом по комплексу	4349***
	4285
на одно место	6,59***
	6,49

* Предусматриваются при отсутствии связи по тепловому переходу со служебно-бытовым зданием.

** Предусматриваются при устройстве связи по тепловому переходу со зданиями групповых ячеек.

*** В числителе приведен итоговый показатель площади при отсутствии связи по тепловому переходу со служебно-бытовым зданием; в знаменателе — с переходом.

ПРИЛОЖЕНИЕ 2

Показатели рабочей, полезной общей площади и строительного объема по дошкольным учреждениям

Тип дошкольных учреждений	Нормируемая рабочая площадь, м ²		Полезная площадь, м ²	Общая площадь, м ²	Строительный объем здания, м ³	
	всего	на 1 место			всего	на 1 место
Все районы, кроме IА, IБ и IГ климатических подрайонов (при коэффициенте пересчета общей площади 1,1) ясли-сад на:						
50 мест	359	7,18	7,9	8,7	1 700	34,0
95 »	752	7,91	8,7	9,6	3 600	37,9
140 »	1020	7,28	8,0	8,8	4 800	34,3
190 »	1360	7,16	7,9	8,7	6 400	33,7
280 »	1978	7,06	7,8	8,6	9 300	33,2
330 »	2252	6,82	7,5	8,3	10 600	32,1
Комплекс на 660 мест:						
а) без перехода	4349	6,59	7,3	8,0	20 700	31,4
б) с переходом	4285	6,49	7,2	7,9	20 400	30,9
IА, IБ и IГ климатические подрайоны (при коэффициенте пересчета общей площади 1,14) ясли-сад на:						

Тип дошкольных учреждений	Нормируемая рабочая площадь, м ²		Полезная площадь, м ²	Общая площадь, м ²	Строительный объем здания, м ³	
	всего	на 1 место			всего	на 1 место
140 мест	1062	7,58	8,7	9,9	5 400	38,6
190 »	1416	7,45	8,6	9,8	7 150	37,6
280 »	2057	7,35	8,4	9,6	10 400	37,1
330 »	2343	7,10	8,2	9,3	11 850	35,9

Примечания: 1. Нормируемая рабочая площадь включает площади всех помещений, предусмотренные нормами СНиП II-64-80.

2. Полезная площадь (общая площадь по ранее принятой методике) включает нормируемую рабочую площадь, площадь коридоров, тамбуров, переходов, а также технических помещений (тепловой узел, венткамера, электрощитовая).

3. Общая площадь определяется как сумма площадей всех этажей (надземных, включая технические, цокольного и подвальных), измеренных в пределах внутренних поверхностей наружных стен. Площадь технического подполья высотой до 1,8 м в свету под первым, цокольным или подвальным этажом, лоджий, балконов, портиков, крылец и наружных открытых лестниц в общую площадь здания не включается.

4. Строительный объем здания должен включать в себя объем надземной части здания и объем подвальных помещений. Строительный объем световых фонарей, эркеров, остекленных веранд и переходов, тамбуров подсчитывается отдельно и включается в общий объем здания. Объем портиков, открытых веранд и балконов, а также объем проездов и пространство под зданием, расположенным на столбах, в объем здания не включается.

ПРИЛОЖЕНИЕ 3

**Номенклатура встроенной мебели и оборудования
для детских дошкольных учреждений**

Г № п.п.	Наименование изделий	Помещения	Схема изделия с функциональными размерами
1	Буфет-мойка	Буфетная	

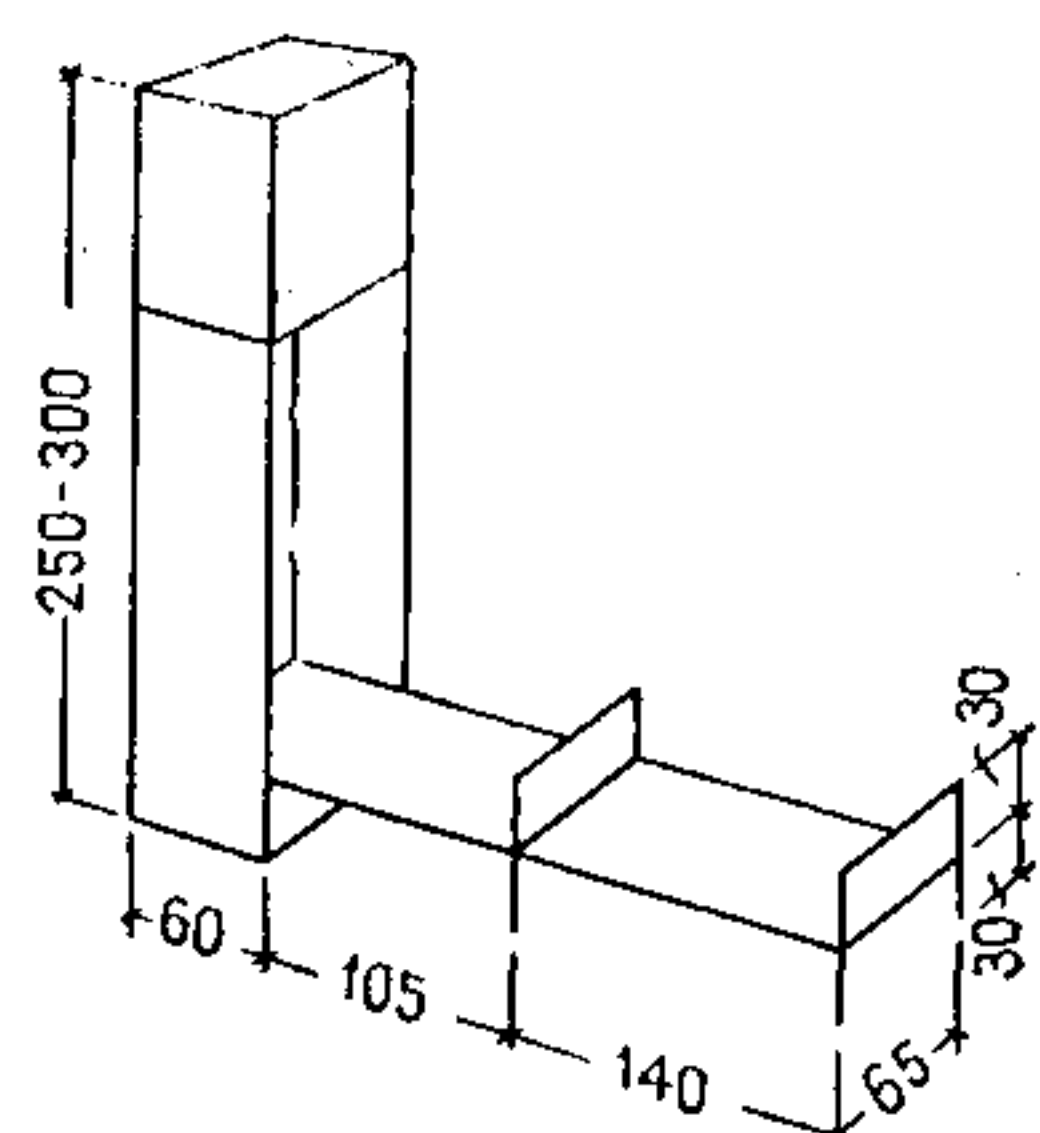
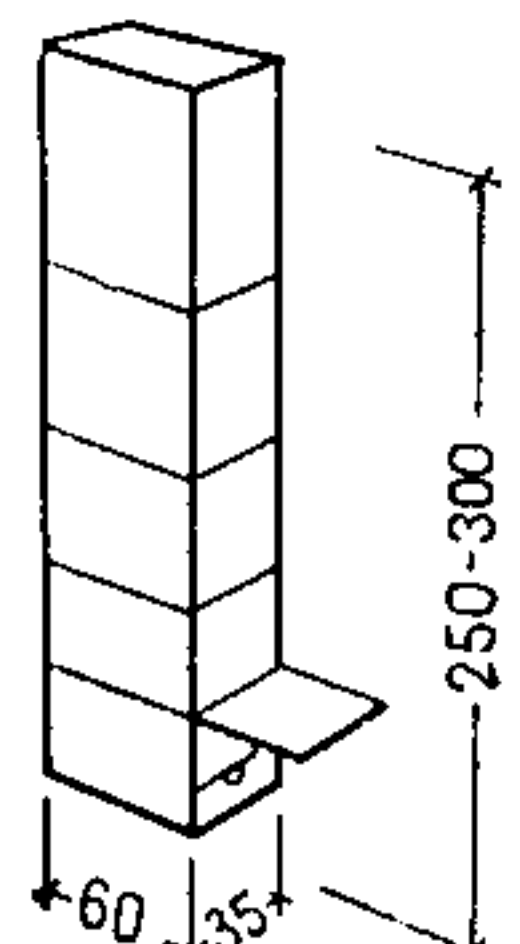
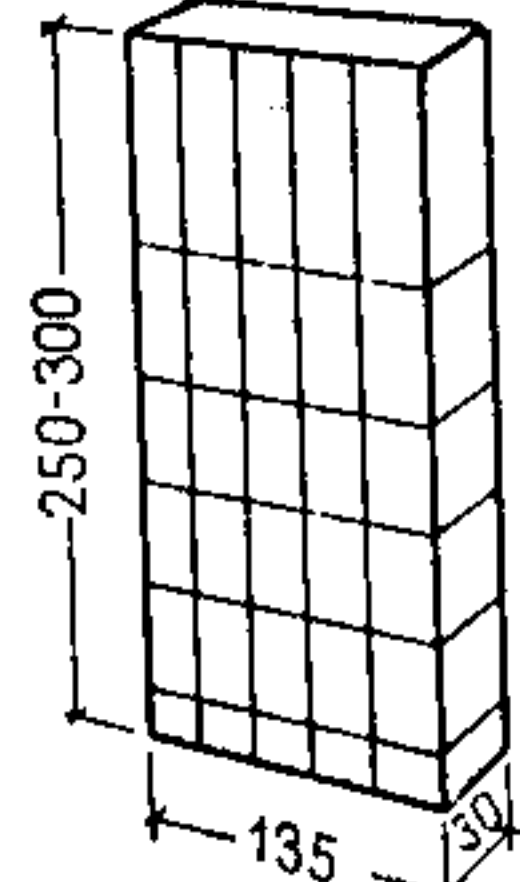
№ п.п.	Наименование изделий	Помещения	Схема изделия с функциональными размерами
2	<p>Шкаф с откидными кроватями: секция со встроенной кроватью</p> <p>межкроватьная секция для хранения спальных принадлежностей, игрушек и пособий</p>	Спальня	 
3	Шкаф для одежды детей в возрасте с 2-х мес. до 2 лет	Приемная	

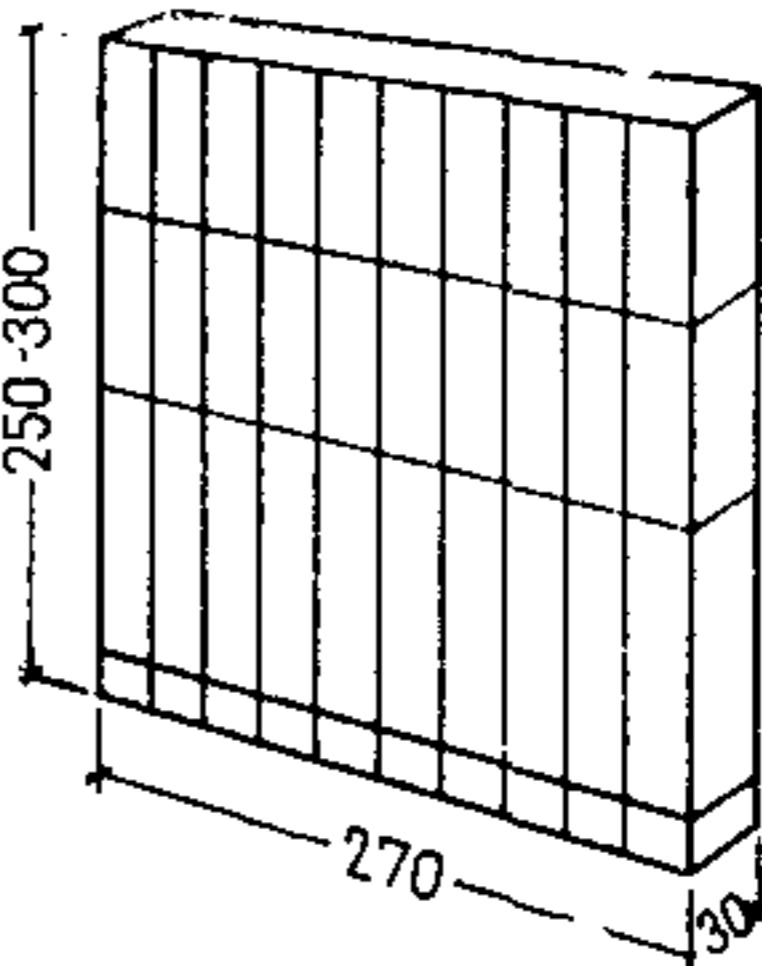
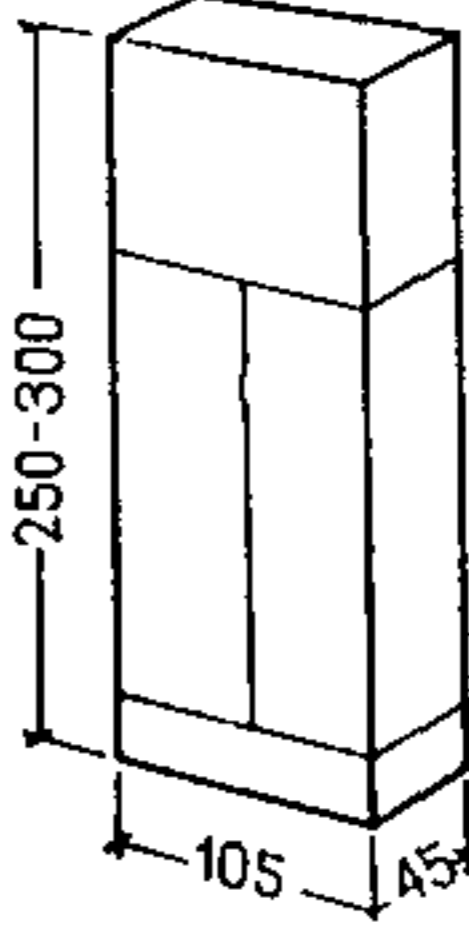
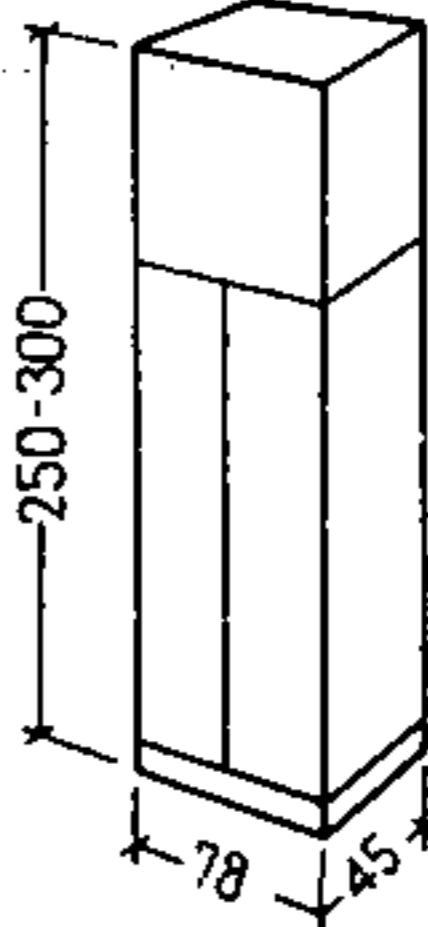
№ п.п.	Наименование изделий	Помещения	Схема изделия с функциональными размерами
4	Шкаф встроенный (перегородка) для верхней одежды детей и отделением для хранения спальных мешков (в возрасте с 2-х до 7-ми лет)	Приемная, раздевальная	
5	Шкаф для хранения одежды персонала и тренера	Приемная, раздевальная, комната тренера	
6	Шкаф для хранения хозяйственного инвентаря	Туалетная	
7	Шкаф встроенный (перегородка) для пособий и игрушек	Между игровой (групповой) и туалетной, игральная (групповая)	

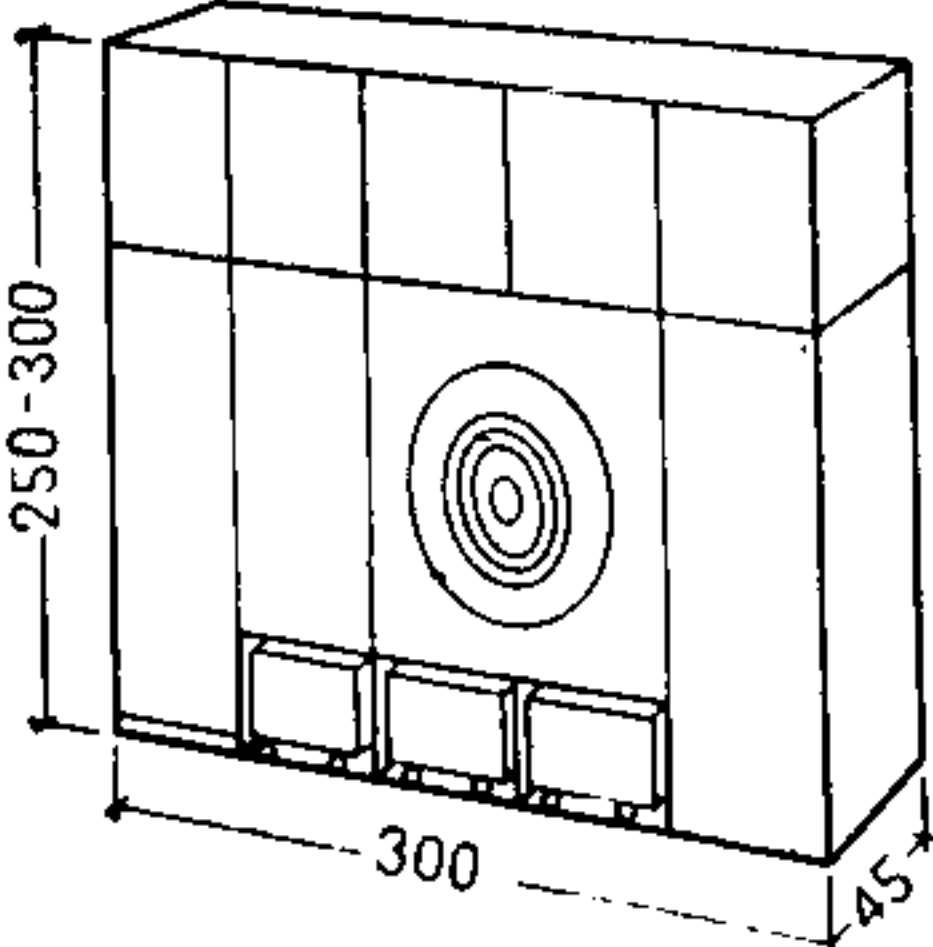
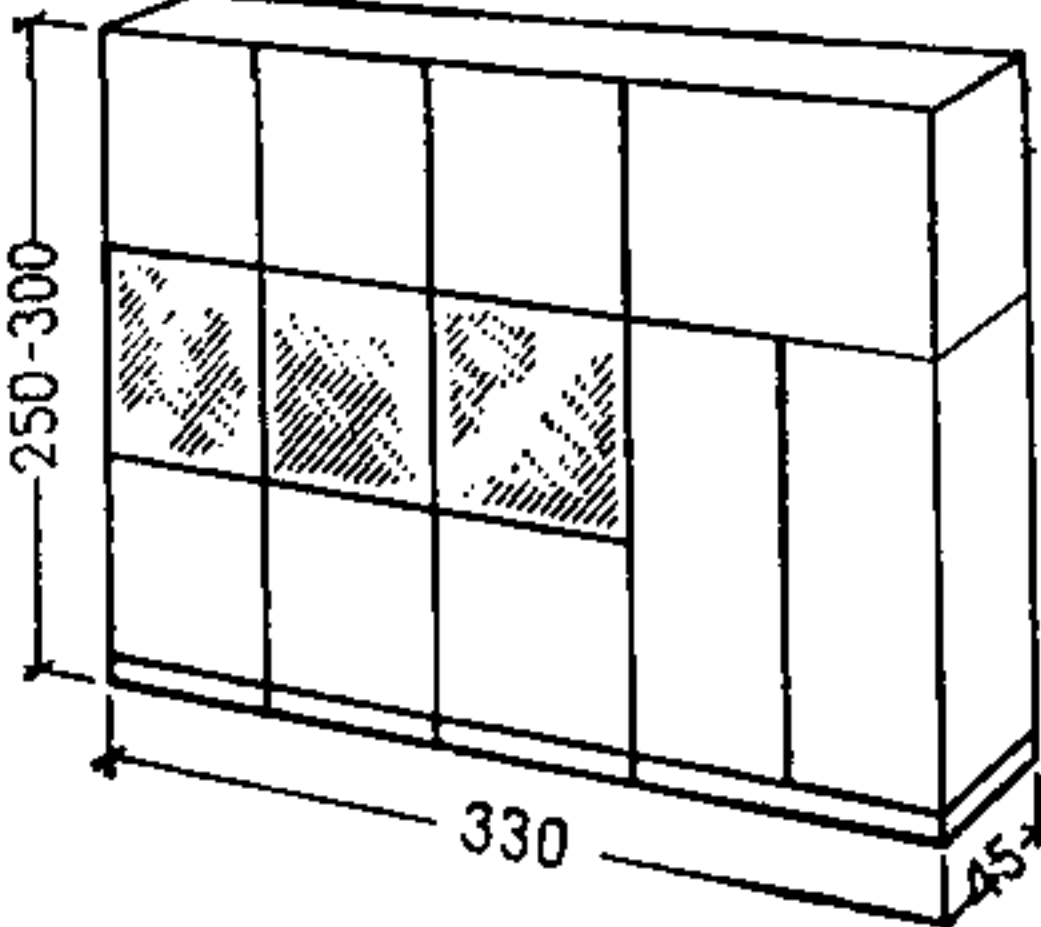
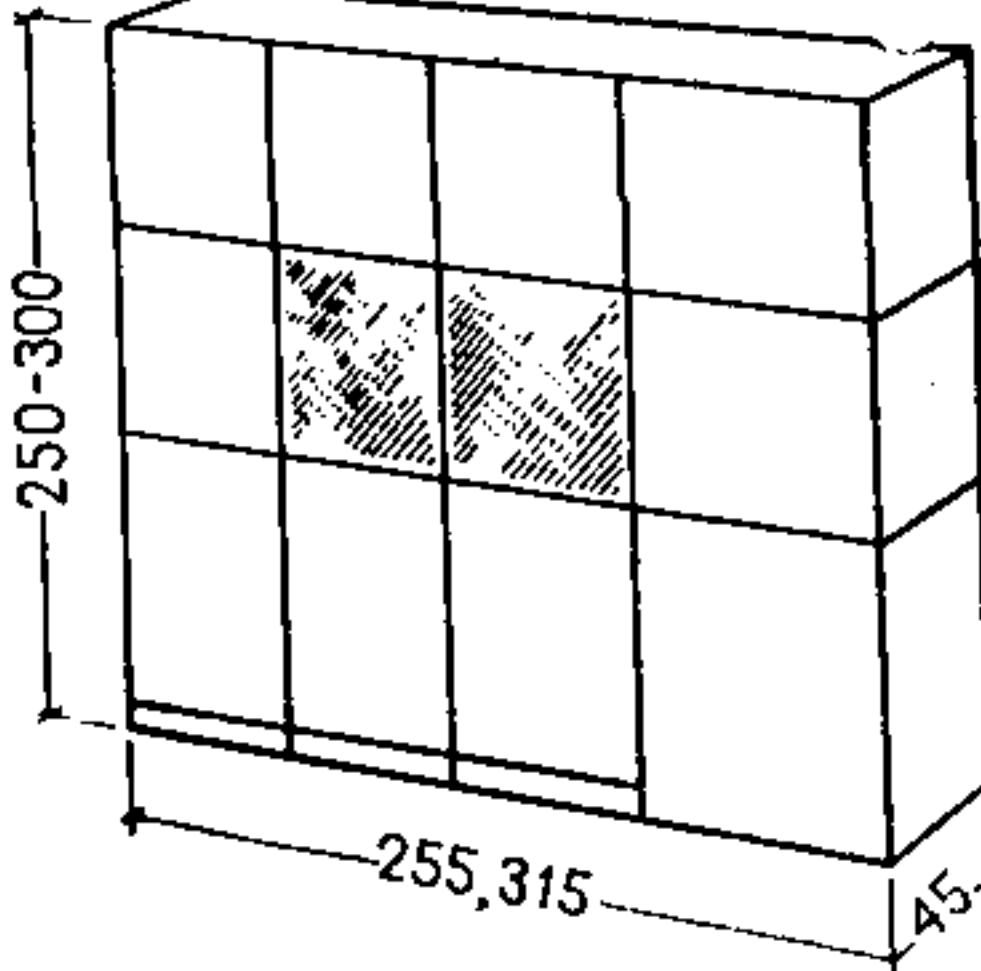
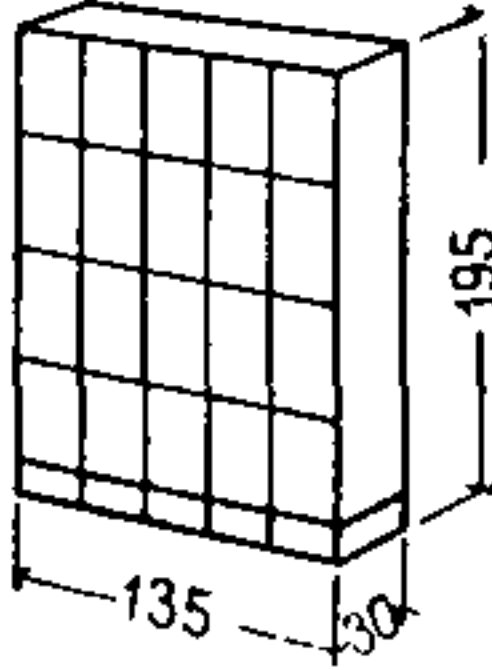
№ п.п.	Наименование изделий	Помещения	Схема изделия с функциональными размерами
8	Шкаф встроенный для спортивного инвентаря	Зал для музыкальных и гимнастических занятий	
9	Шкаф для кабинета заведующей	Кабинет заведующей	
10	Шкаф для методического кабинета	Методический кабинет	
11	Шкаф для хранения спальных мешков	Приемные	

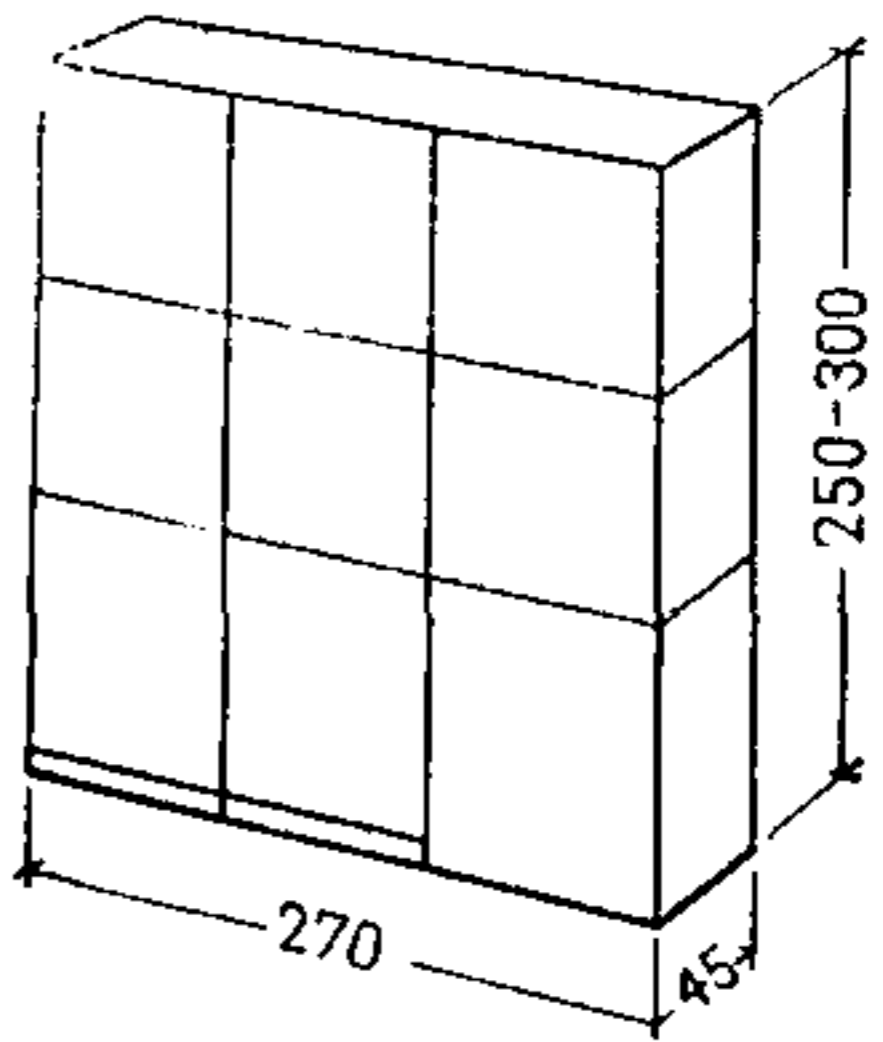
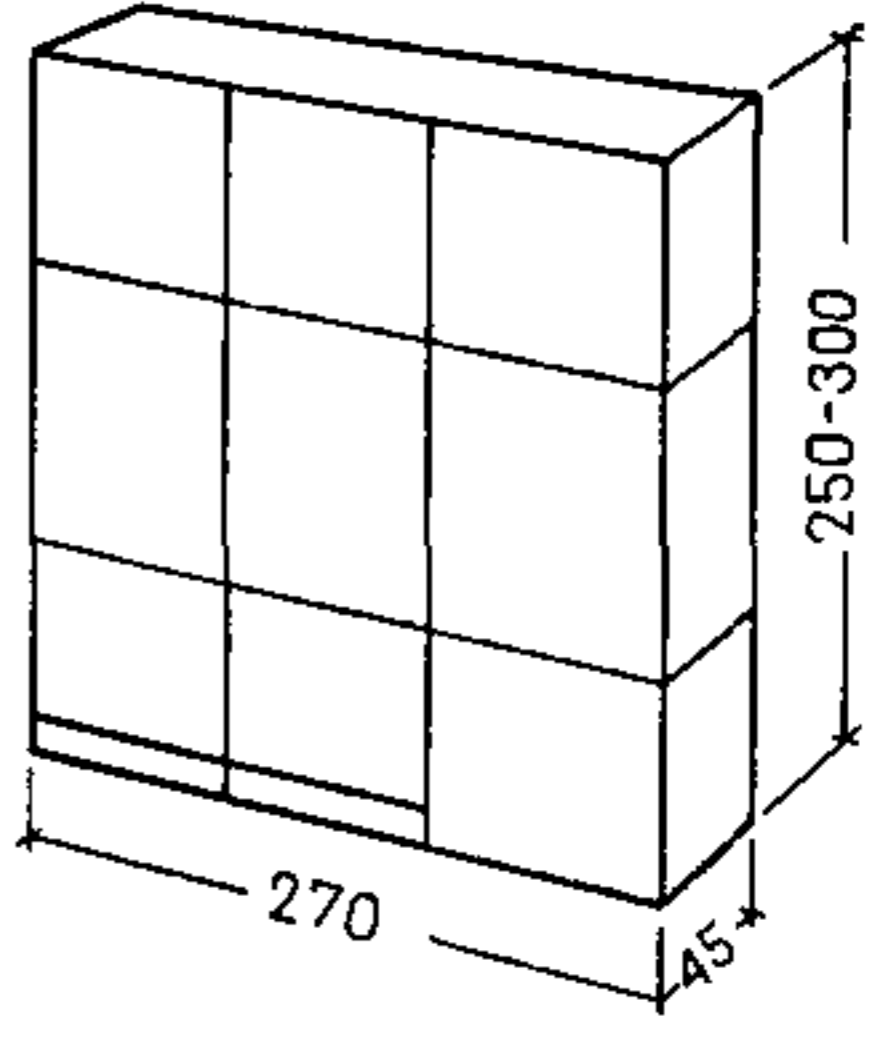
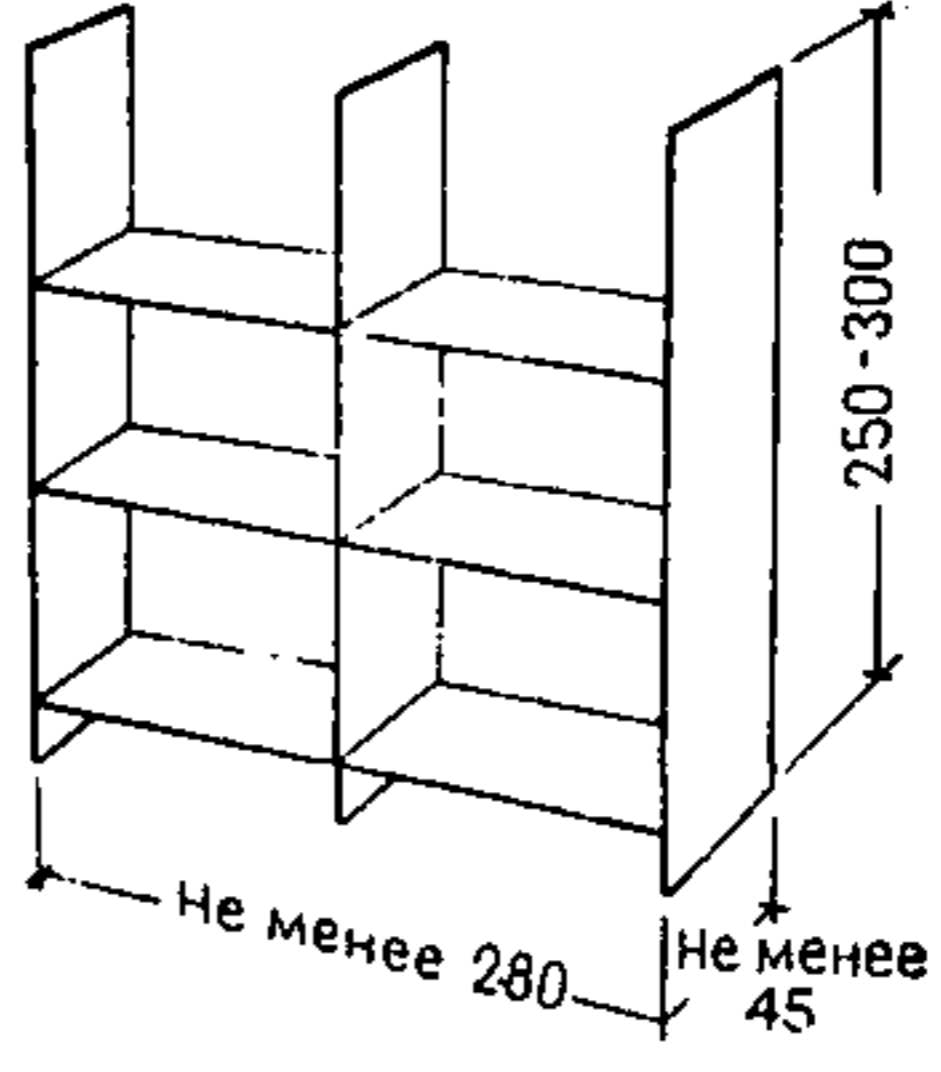
№ п.п.	Наименование изделий	Помещения	Схема изделия с функциональными размерами
12	Шкаф для хранения учебных пособий	Комната для занятий по развитию речи с применением ТСО	
13	Шкаф для хранения пособий, мольбертов	Комната изотворчества	
14	Стеллаж для продуктов	Кладовая	

№ п.п.	Наименование изделий	Помещения	Схема изделия с функциональными размерами
15	Стол ленточный подоконный	Игральная, групповая	
16	Прямораздвижная светопрозрачная перегородка	Между игровой и спальней	
17	Гармончатая перегородка		

Рис. 34. Блок плавательного бассейна для обучения детей плаванию
 1 — вестибюль; 2 — гардероб; 3 — комната отдыха; 4 — методический кабинет;
 5 — зал подготовительных занятий; 6 — бассейн; 7 — раздевалные; 8 — комната заведующего; 9 — комната персонала; 10 — лаборатория анализа воды; 11 — комната тренерско-преподавательского состава; 12 — комната медсестры; 13 — кладовые; 14 — инвентарная; 15 — электрощитовая; 16 — хлораторная

Примеры проектных решений типовых и экспериментальных проектов детских яслей-садов

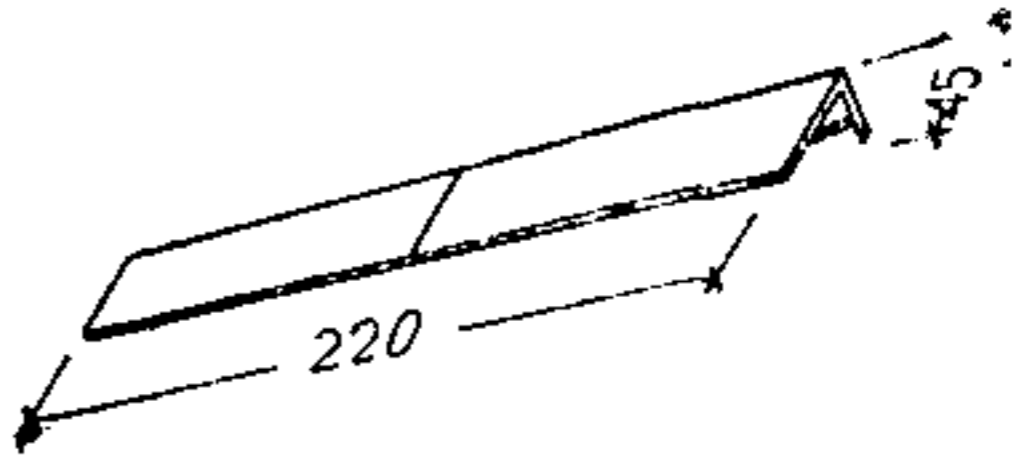
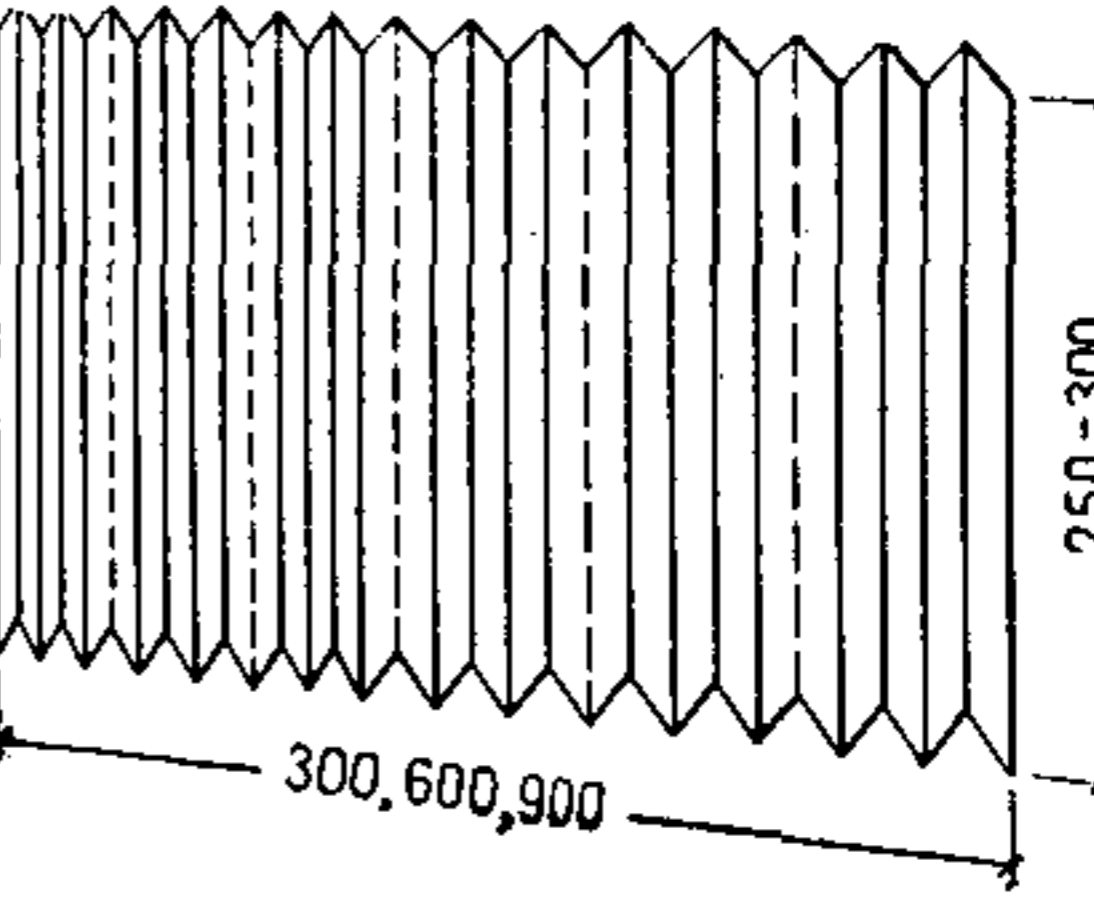

Рис. 33. Павильон детского сада на одну группу для расширения существующих детских садов в конструкциях ИИС-04

а — фасад; б — план; в — разрез;
 1 — раздевальная; 2 — групповая; 3 — спальня; 4 — умывальная;
 5 — буфетная; 6 — тамбур; 7 — санузел



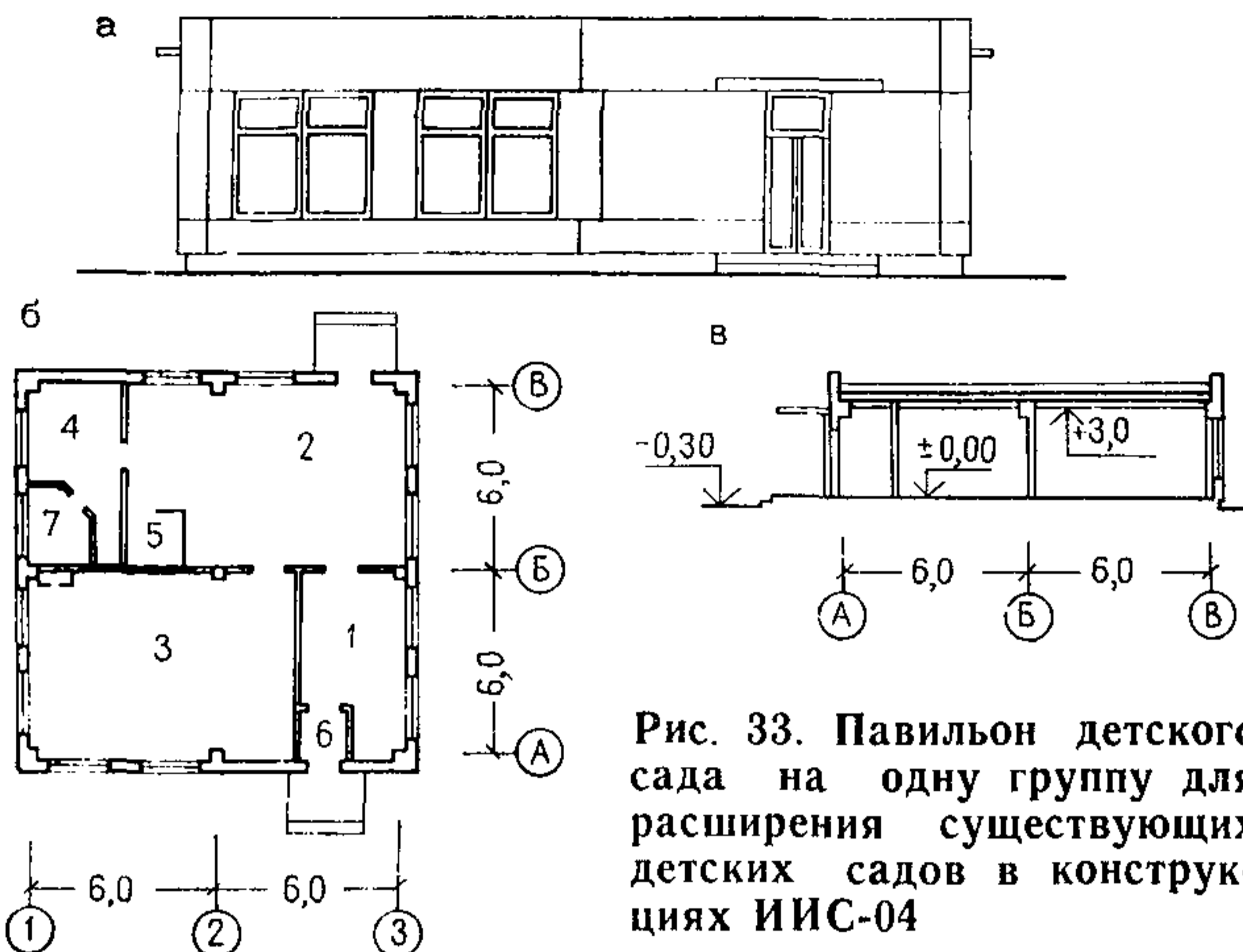
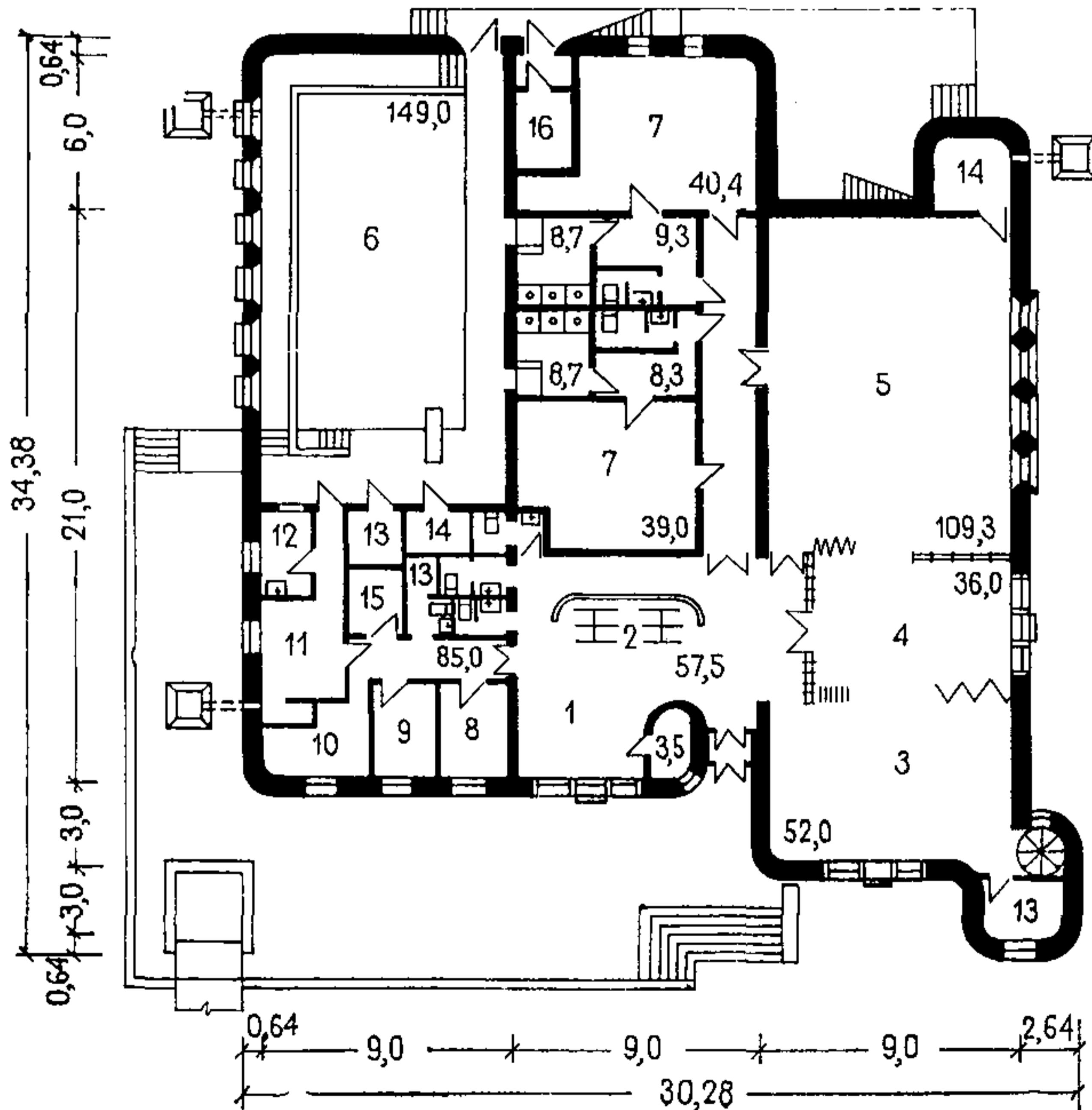

Рис. 35. Экспериментальный проект яслей-сада на 140 мест для последующего этапа строительства в сельской местности (шифр 79-292) (архит. Л. Шалов, инж. Э. Суворов)

а — макет; б — планы этажей:

1 — приемная; 2 — раздевальная; 3 — игральная; 4 — спальня; 5 — групповая; 6 — туалетная; 7 — кухня; 8 — комната персонала; 9 — стиральная; 10 — гладильная; 11 — комната чистого белья; 12 — медицинская комната; 13 — изолятор; 14 — хозяйственные помещения; 15 — навес; 16 — зал многоцелевого назначения; 17 — комната занятий; 18 — кабинет заведующей; 19 — методический кабинет

а |
б |

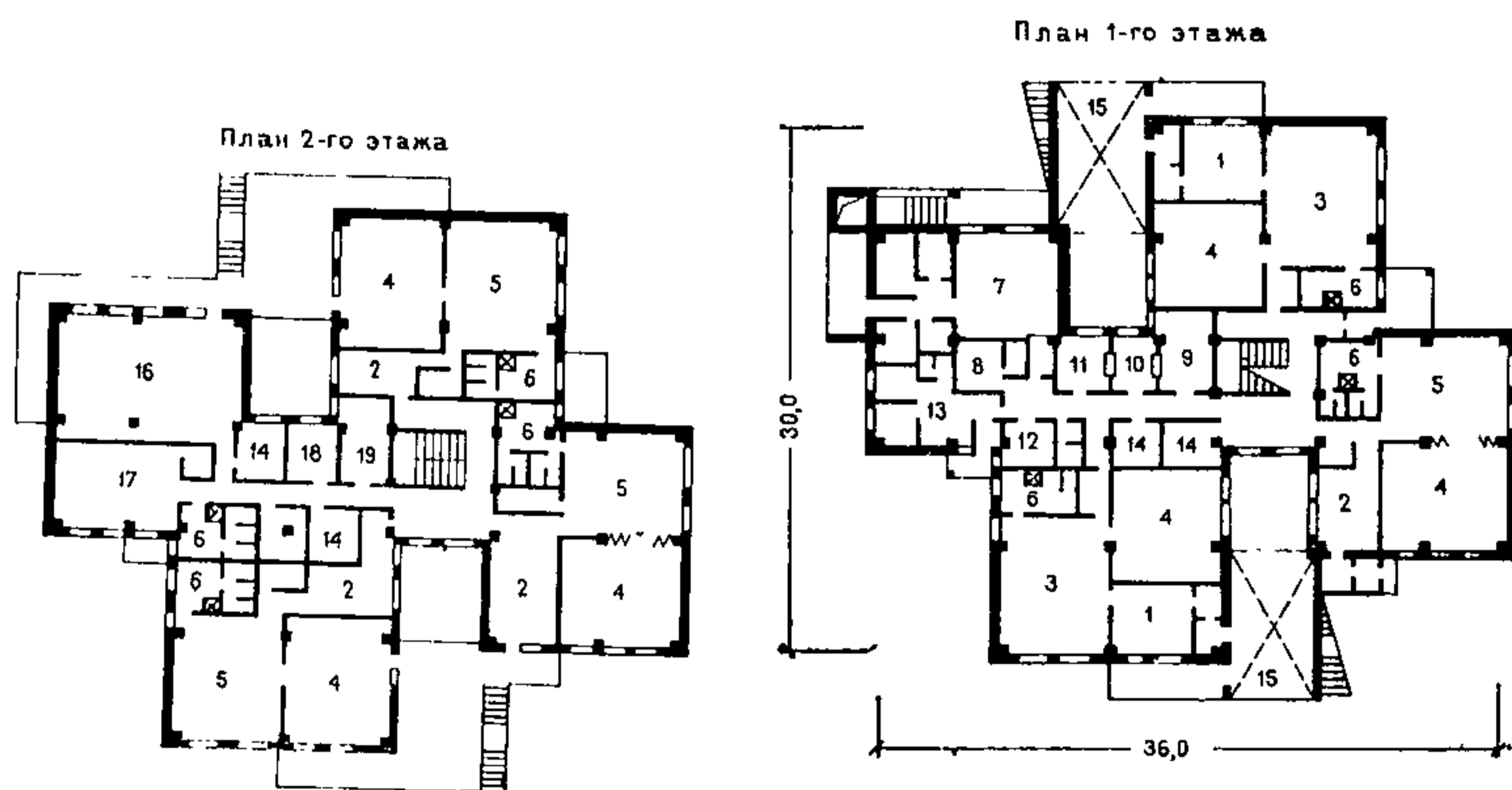
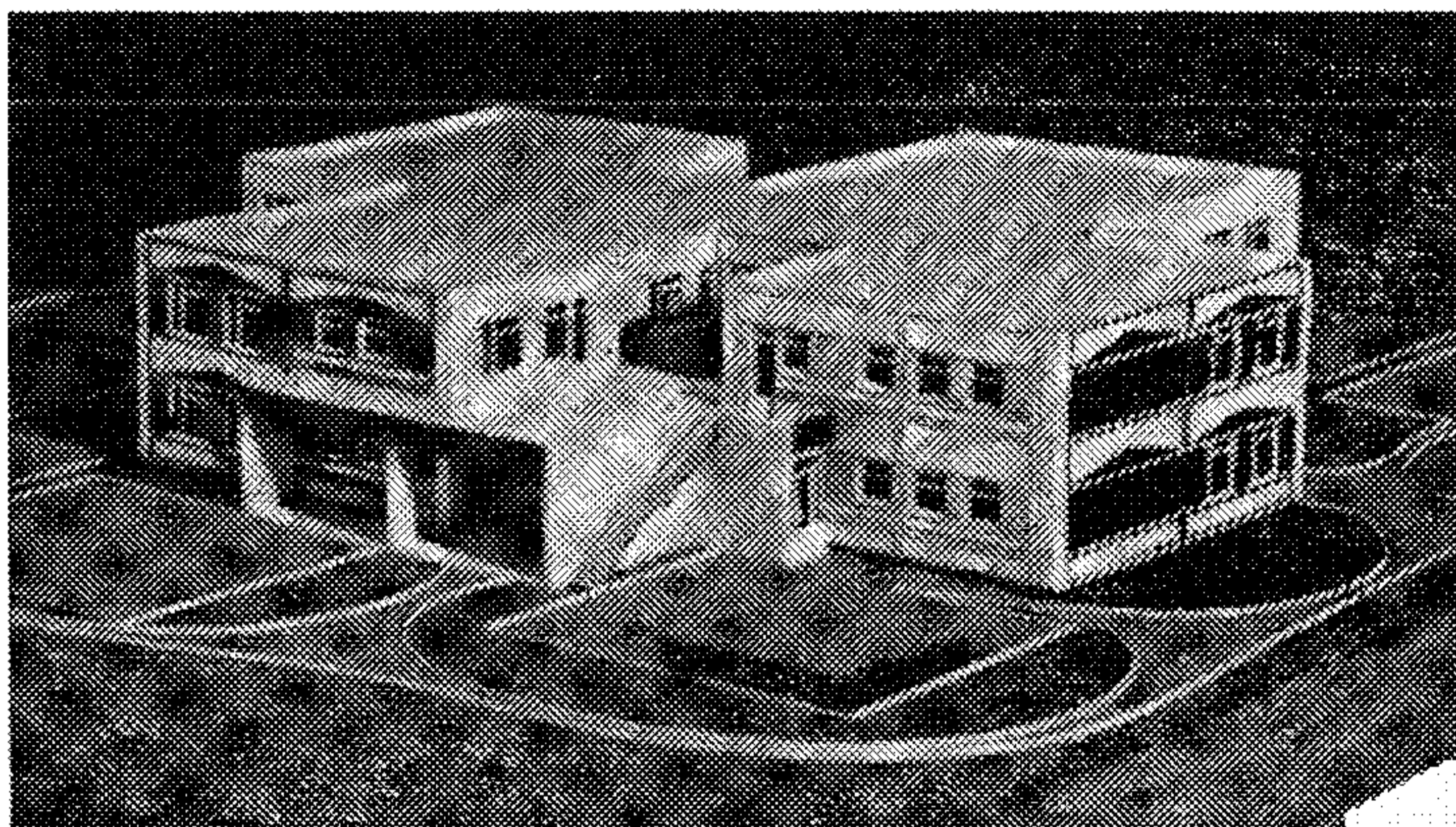

Рис. 36. Экспериментальный проект яслей-сада на 330 мест для последующего этапа строительства (шифр 77-139) (архитекторы Е. Тихонова, Н. Щетинина, М. Дрожжин, К. Френкель, инженеры В. Анофриев, Л. Трушина)

а — макет; *б* — планы этажей:

1 — приемная; 2 — спальня; 3 — игральная; 4 — туалетная; 5 — буфетная; 6 — групповая; 7 — спальня; 8 — раздевальная; 9 — кухня; 10 — стиральная; 11 — гладильная; 12 — комната чистого белья; 13 — комната персонала; 14 — медицинская комната; 15 — изолятор; 16 — хозяйственная кладовая; 17 — зал музыкальных занятий; 18 — зал гимнастических занятий; 19 — методический кабинет; 20 — комната для занятий с ТСО; 21 — комната ИЗО; 22 — кабинет заведующей; 23 — венткамера; 24 — электрощитовая; 25 — тепловой пункт; 26 — навес

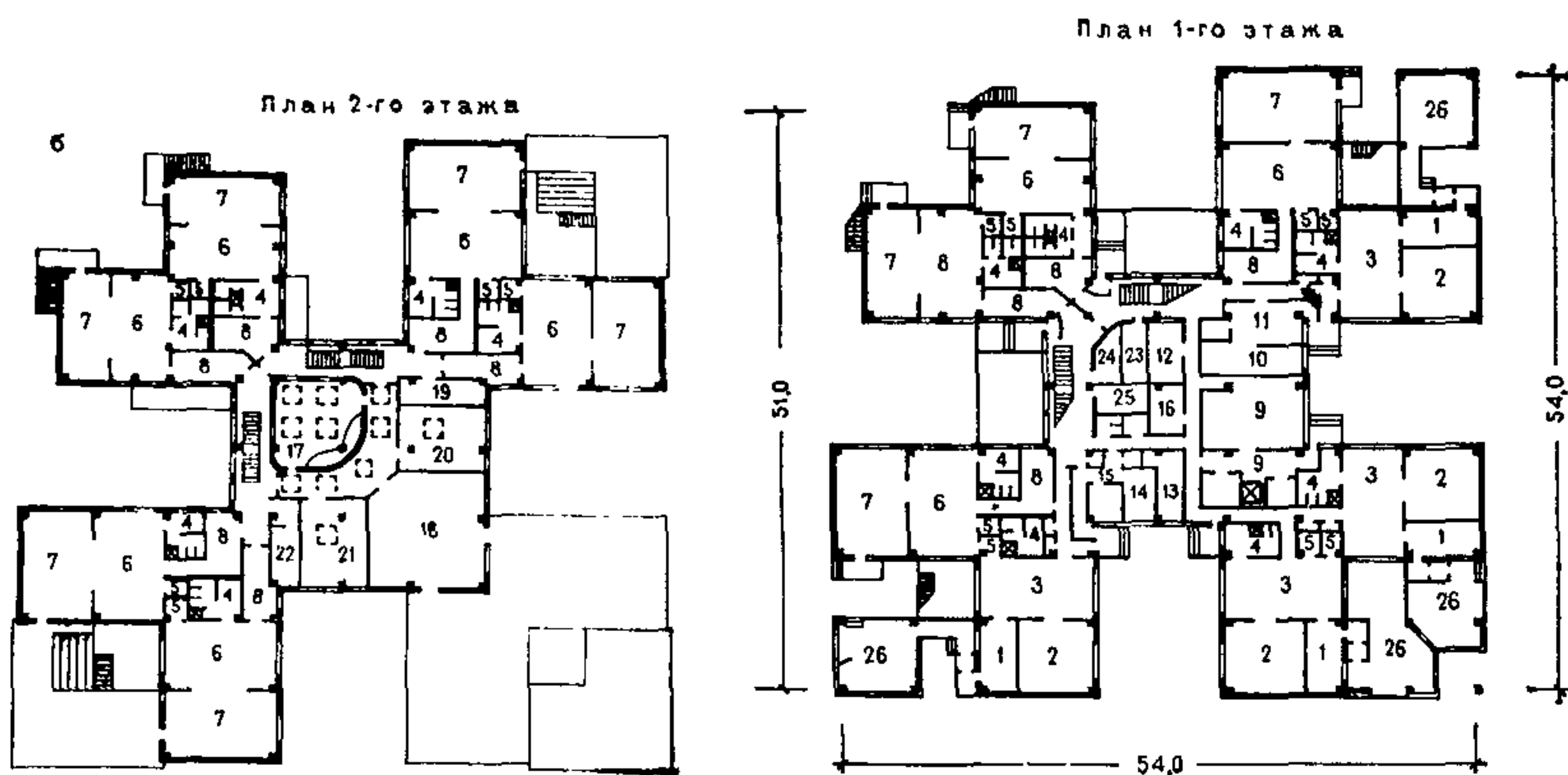
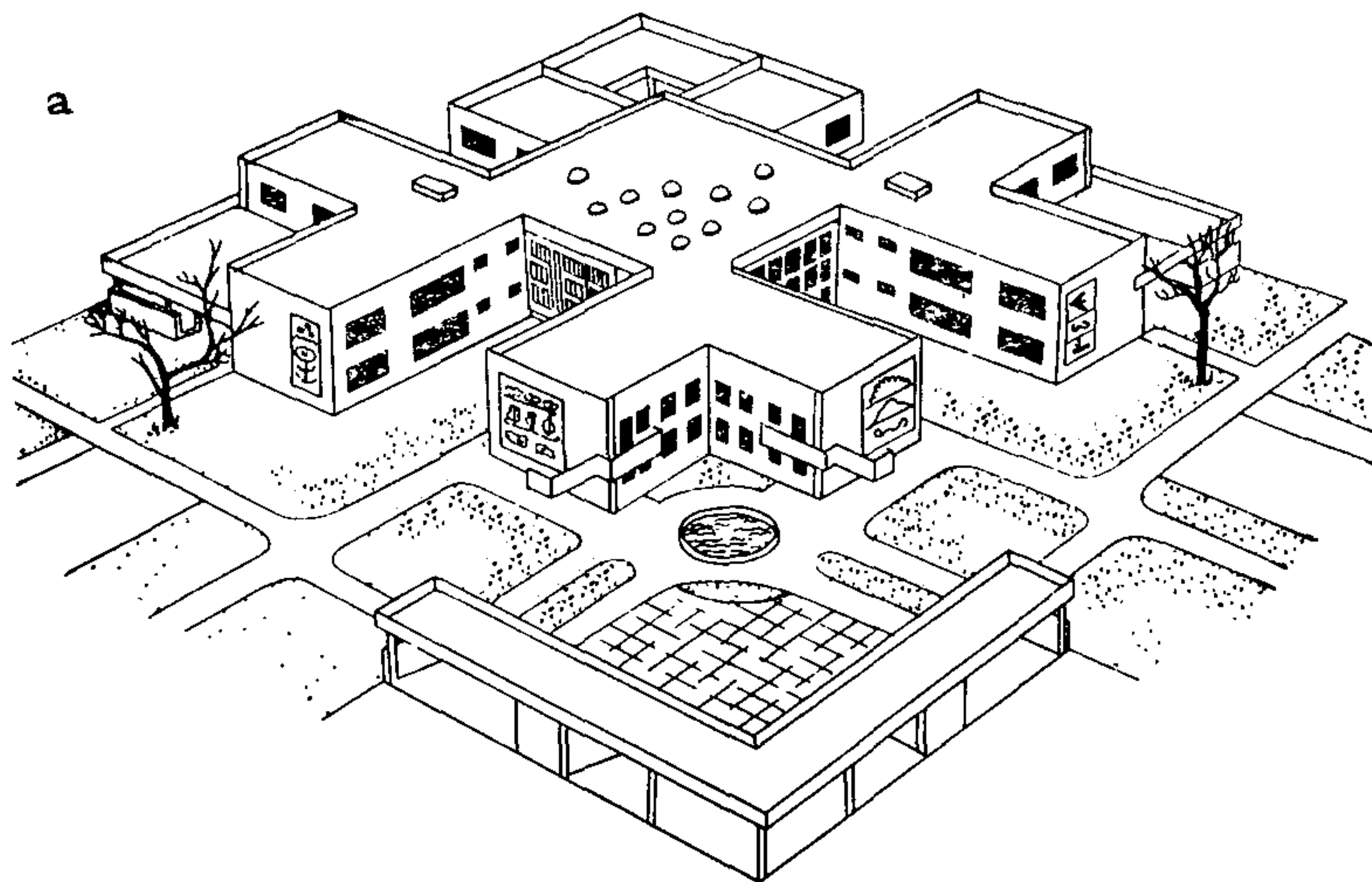

Рис. 37. Экспериментальный проект базового яслей-сада на 330 мест (шифр 76-008) (архит. Ф. Бабушкина, инж. Н. Максимова)

a — макет; *б* — планы этажей:

1 — приемная; 2 — раздевальная; 3 — игральная; 4 — спальня; 5 — групповая; 6 — буфетная; 7 — туалетная; 8 — вестибюль-гардероб; 9 — комната занятий и отдыха; 10 — комната администрации и методиста; 11 — зал разминки; 12 — бассейн; 13 — душевые; 14 — медицинская комната; 15 — комната тренера; 16 — комната музыкальных и гимнастических занятий; 17 — спорткладовая; 18 — кухня с раздаточной; 19 — кладовая сухих продуктов; 20 — кладовая овощей; 21 — стиральная; 22 — гладильная; 23 — хранение чистого белья; 24 — методический кабинет; 25 — комната персонала; 26 — кабинет заведующей; 27 — изолятор; 28 — электрощитовая; 29 — хранение колясок и санок

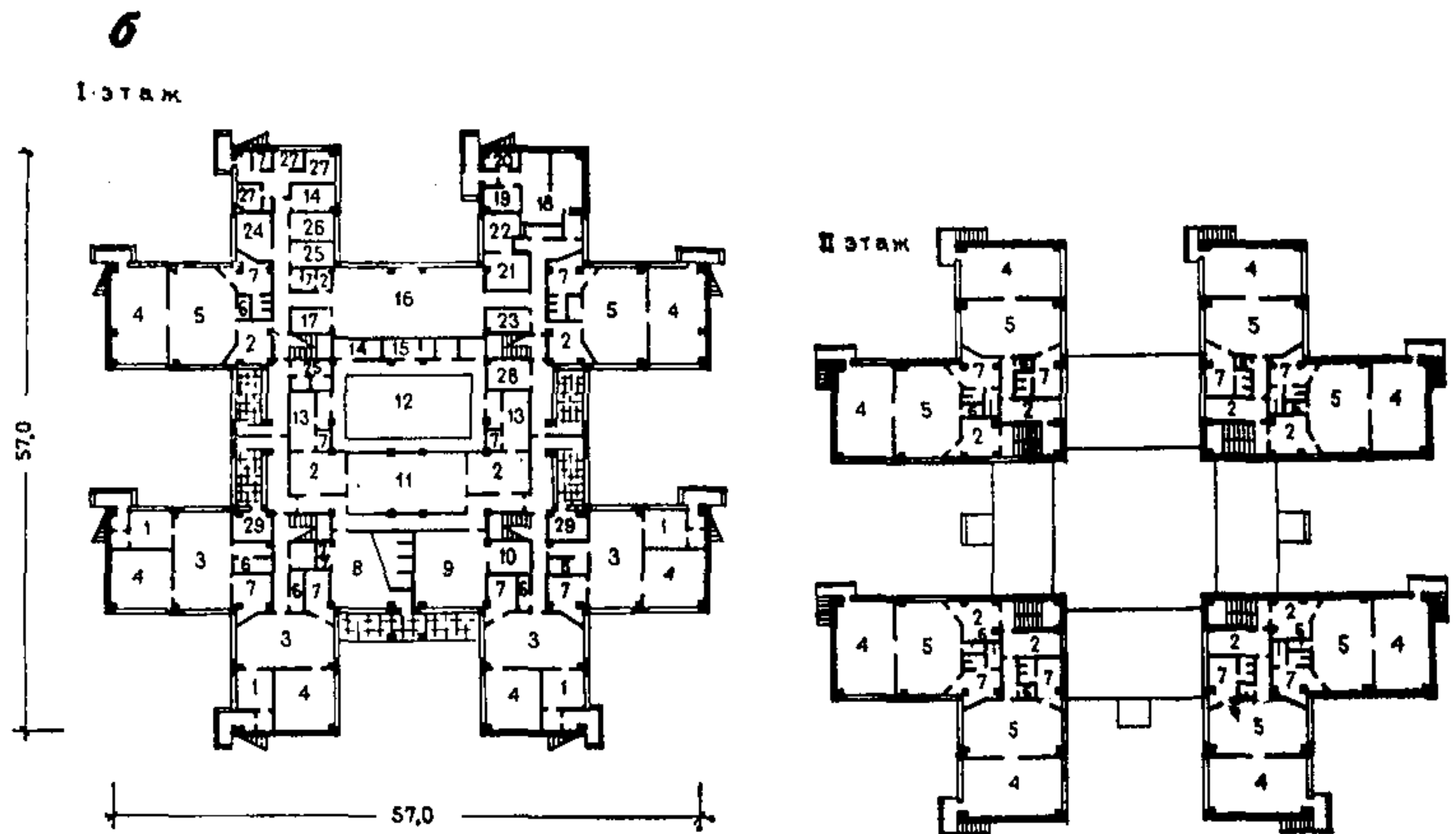
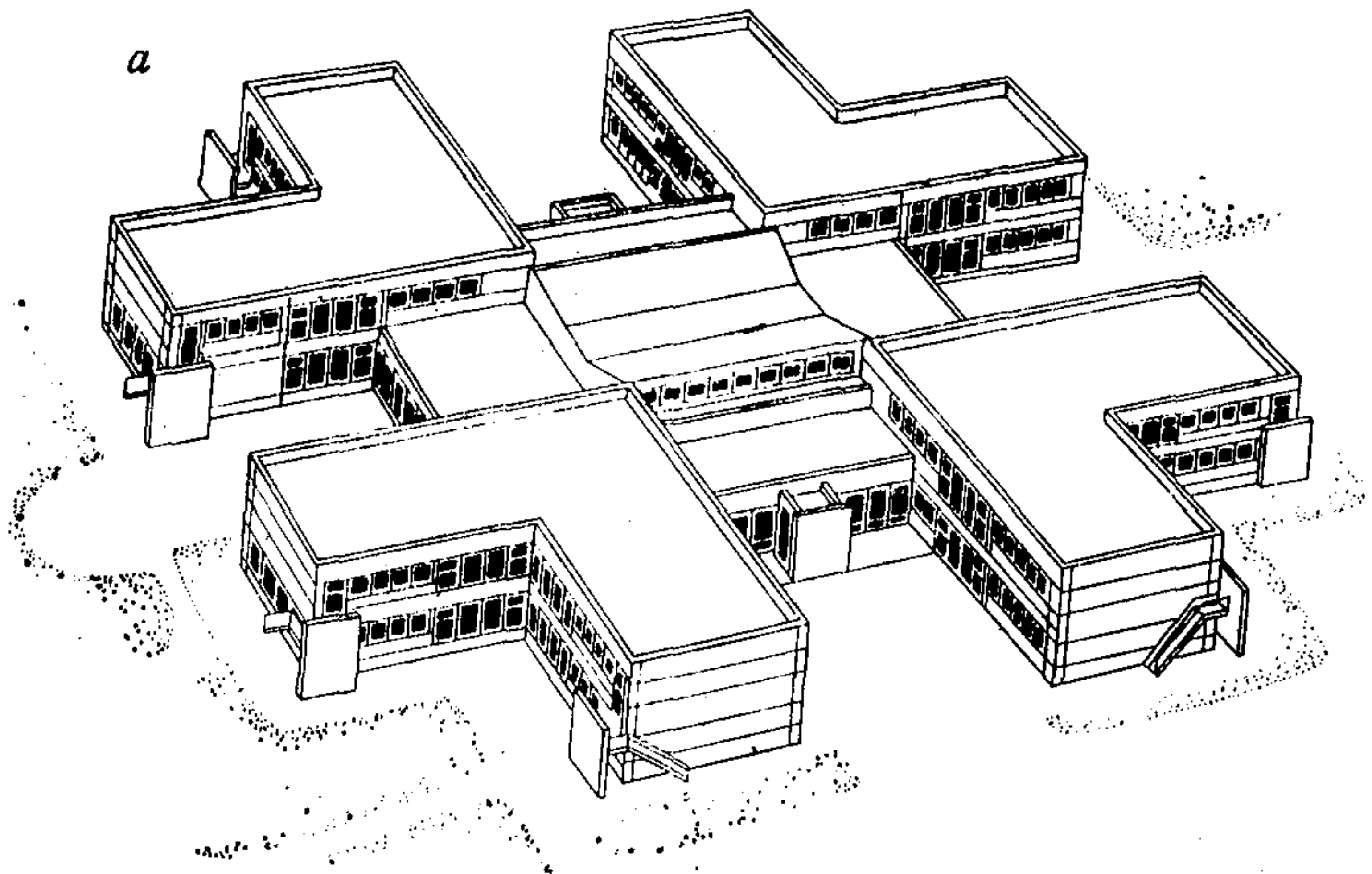

Рис. 38. Экспериментальный ясли-сад на 12 групп (на рельефе) для г. Горького (шифр 78-263/1) (см. продолжение подписи на с. 76) (архит. А. Михе, М. Рогачева, Н. Щетинина, Т. Кострикина, инж. С. Воронцов, Л. Кузнецова)

а — макет; б — планы этажей:

1 — приемная; 2 — игральная; 3 — спальня; 4 — буфетная; 5 — туалетная; 6 — раздевальная; 7 — групповая; 8 — техподполье; 9 — вестибюль; 10 — зал для музыкальных занятий; 11 — зал для гимнастических занятий; 12 — методический кабинет; 13 — кабинет заведующей; 14 — комната завхоза; 15 — медицинская комната; 16 — изолятор; 17 — пищеблок; 18 — постирочная; 19 — комната персонала; 20 — бельевые; 21 — хозяйственные кладовые; 22 — навес

→

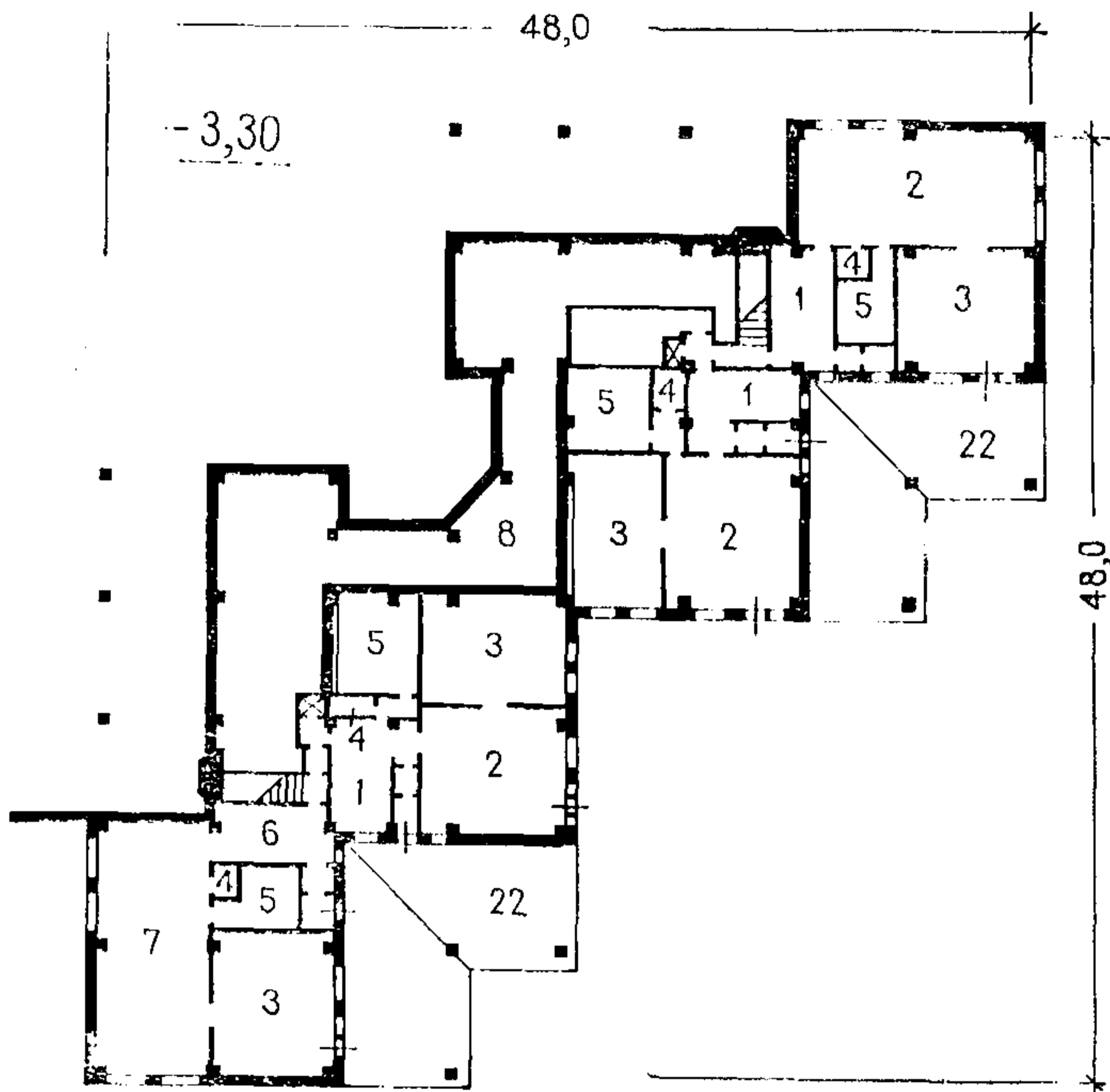
Рис. 39. Экспериментальный проект яслей-сада на 25 мест, объединенных с начальной школой на 40 учащихся (архитекторы Б. Гранцев, Е. Щурчков, инженеры А. Пензенский, С. Новиков)

а — фасад; б — план; в — разрез;

1 — веранда для прогулок; 2 — приемная; 3 — туалетная; 4 — игральная-групповая; 5 — буфетная; 6 — спальня; 7 — помещение продленного дня; 8 — вестибюль; 9 — рекреация; 10 — класс; 11 — кабинет заведующего; 12 — учительская; 13 — изолятор; 14 — медицинская комната с фотарием; 15 — кухня с моечной; 16 — кладовая овощей; 17 — кладовая сухих продуктов; 18 — загрузочная; 19 — хозяйственная кладовая; 20 — стирально-разборочная; 21 — кладовая чистого белья; 22 — венткамера; 23 — электрощитовая

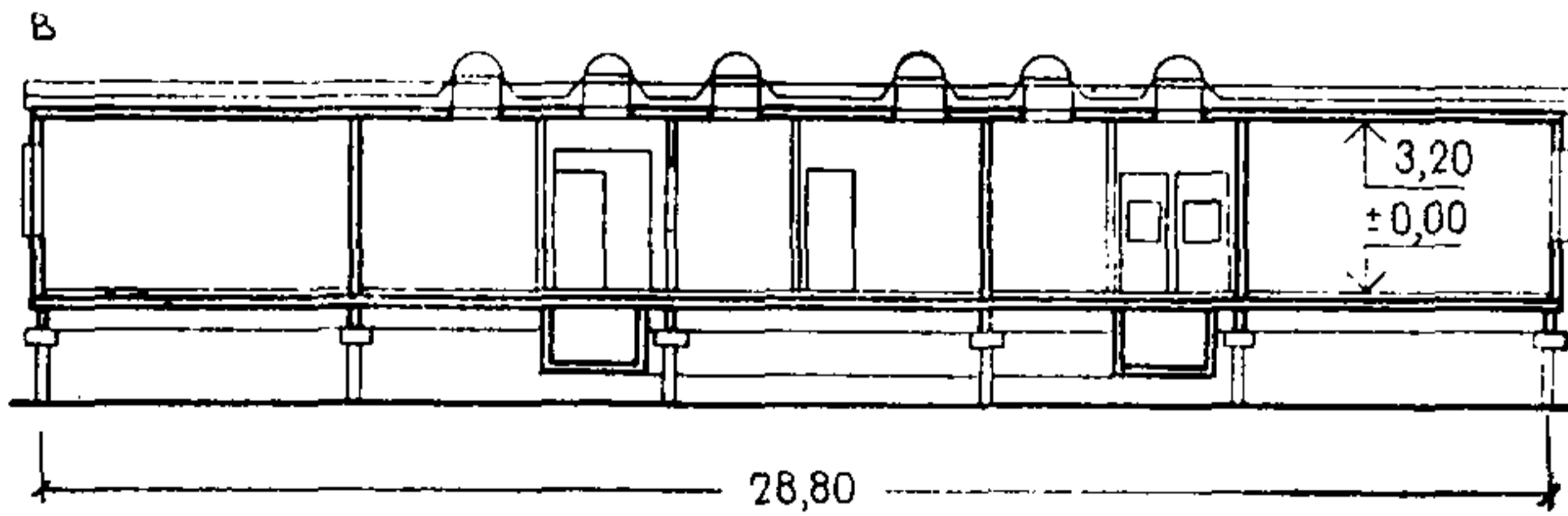
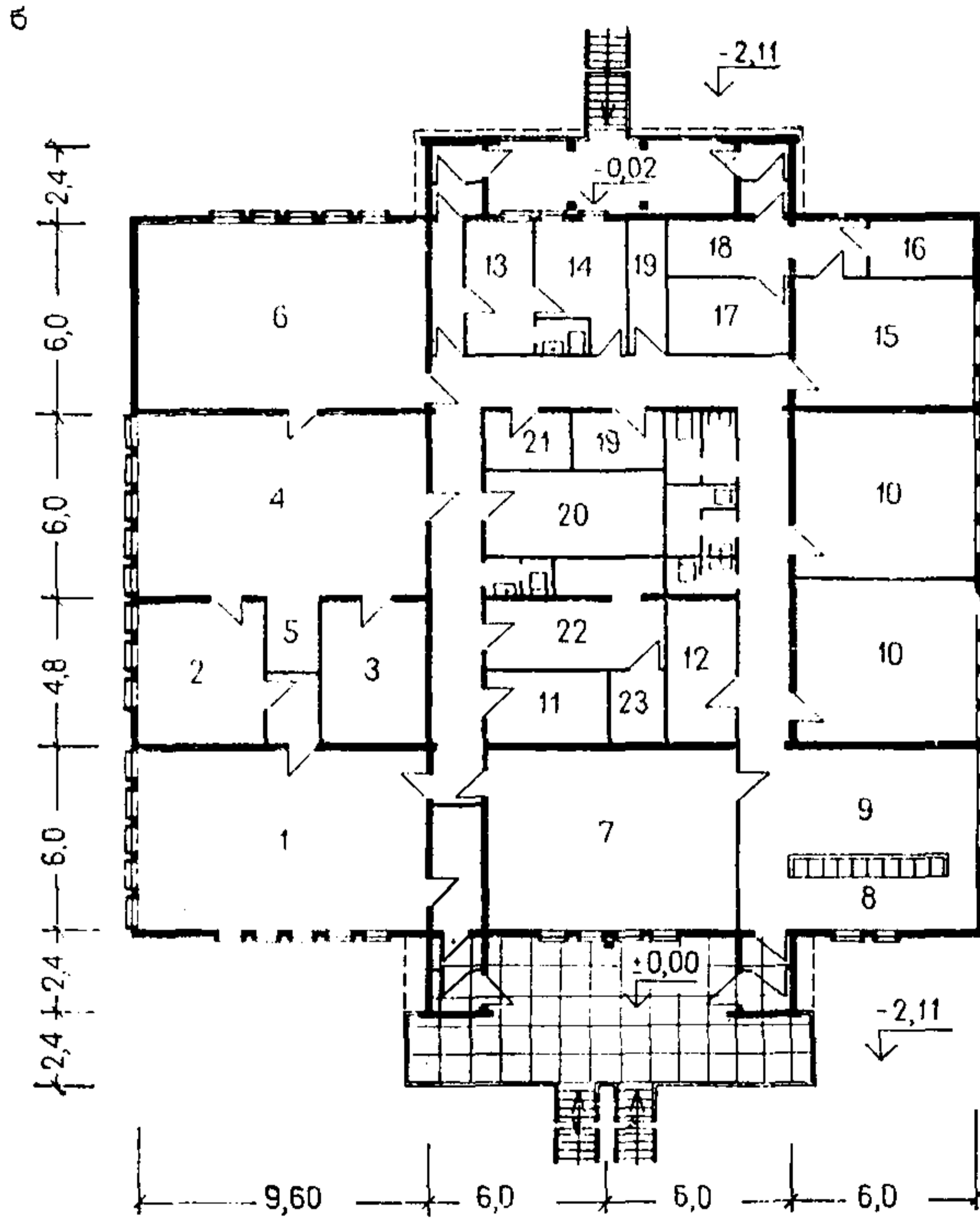
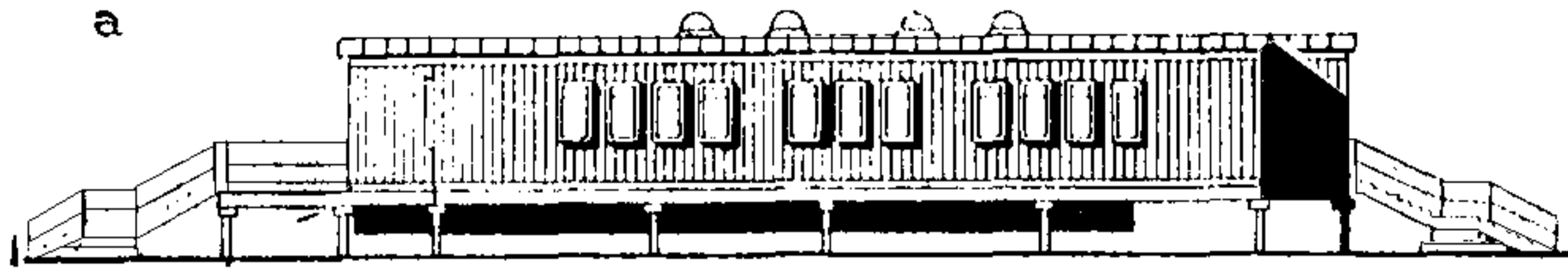



Рис. 40. Детские ясли-сад на 50 мест с начальной школой на 80 учащихся, типовой проект 213-2-161, УкрНИИграждансельстрой, 1978 г.
a — фасад; *б* — план; *в* — разрез:
 1 — приемная; 2 — игральная; 3 — спальня; 4 — буфетная; 5 — туалетная; 6 — раздевальная; 7 — групповая; 8 — кухня; 9 — кладовая сухих продуктов; 10 — кладовая овощей; 11 — стиральная с гладильной; 12 — кладовая чистого белья; 13 — кабинет заведующего; 14 — медицинская комната; 15 — изолятор; 16 — вестибюль; 17 — класс; 18 — рекреация; 19 — учительская; 20 — кубовая; 21 — хозяйственные кладовые

СОДЕРЖАНИЕ

	Стр.
Предисловие	3
1. Общие положения	4
2. Генеральные планы	10
3. Объемно-планировочные и конструктивные решения зданий	23
4. Водоснабжение и канализация	51
5. Теплоснабжение, отопление и вентиляция	52
6. Теплоснабжение, отопление и вентиляция для IА, IБ и IГ климатических подрайонов. (Рекомендации ЛенЗНИИЭП)	53
7. Электроснабжение и электротехнические устройства	54
8. Электроснабжение и электротехнические устройства для IА, IБ и IГ климатических подрайонов. (Рекомендации ЛенЗНИИЭП)	55
<i>Приложение 1. Состав и площади помещений детских яслей- садов, проектируемых для всех климатических районов, за ис- ключением IА, IБ, IГ климатических подрайонов</i>	<i>56</i>
<i>Состав и площади помещений детских яслей-садов, проектиру- емых для IА, IБ, IГ климатических подрайонов</i>	<i>58</i>
<i>Состав и площади помещений комплекса детских яслей-садов на 28 групп (660 мест), проектируемого для всех климатиче- ских районов, за исключением IА, IБ, IГ климатических под- районов</i>	<i>61</i>
<i>Приложение 2. Показатели рабочей, полезной, общей площади и строительного объема по дошкольным учреждениям</i>	<i>64</i>
<i>Приложение 3. Номенклатура встроенной мебели и оборудова- ния для детских дошкольных учреждений</i>	<i>65</i>
<i>Приложение 4. Примеры проектных решений типовых и экспе- риментальных проектов детских яслей-садов</i>	<i>71</i>

ЦНИИЭП учебных зданий Госгражданстроя

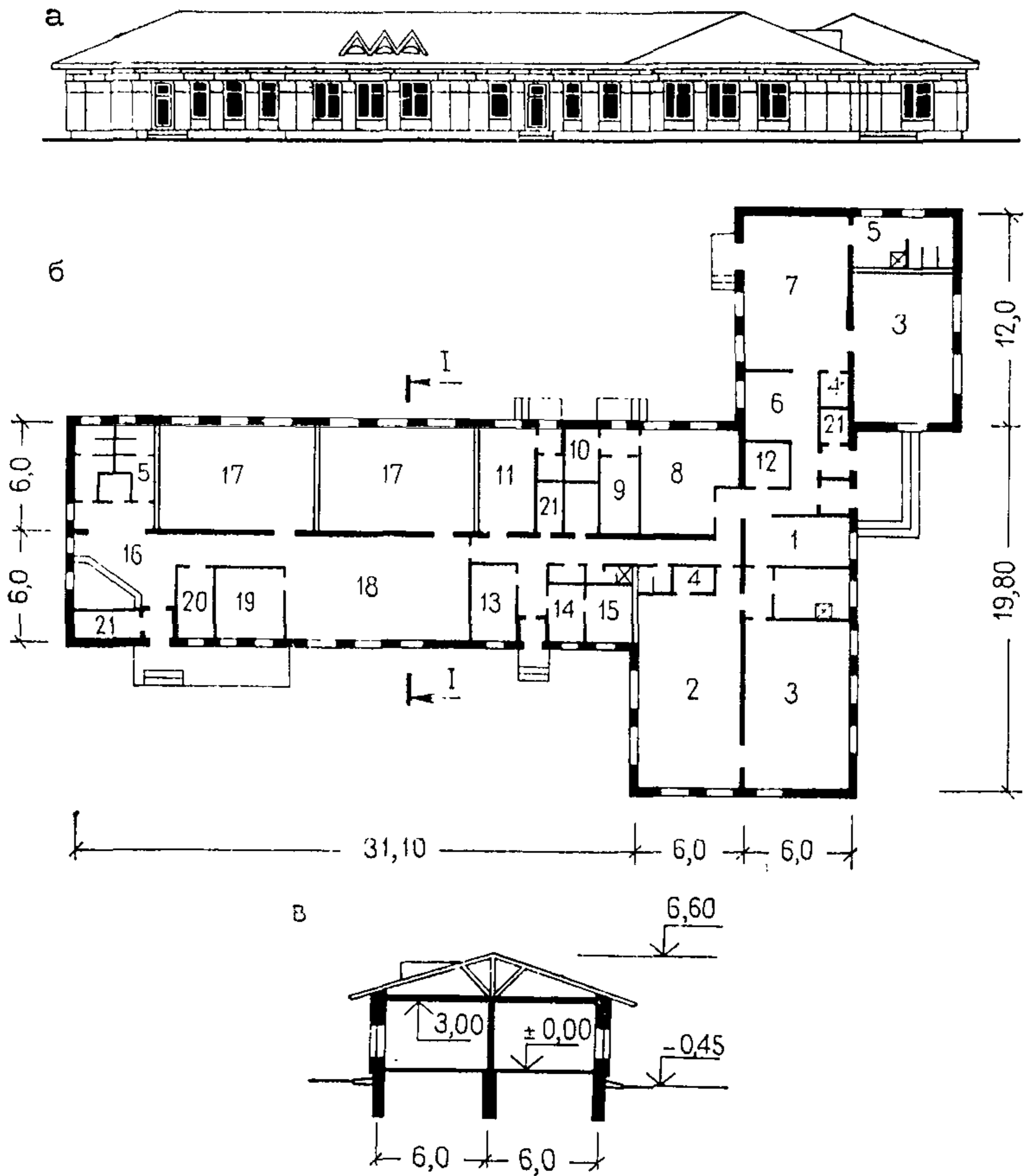
**ПОСОБИЕ ПО ПРОЕКТИРОВАНИЮ
ДЕТСКИХ ДОШКОЛЬНЫХ УЧРЕЖДЕНИЙ (к СНиП II-64-80)**

Редакция инструктивно-нормативной литературы

Зав. редакцией *Л. Г. Бальян*

Редактор *В. В. Колбина*

Мл. редактор *М. В. Милейко*

Технический редактор *В. Д. Павлова*

Корректор *Н. А. Беляева*

Сдано в набор 05.07.84. Подписано в печать 25.01.84. Т-20158.

Формат 84×108¹/₃₂. Бумага тип. № 3. Гарнитура «Литературная».

Печать высокая. Усл. печ. л. 4,2. Усл. кр.-отт. 4,45.

Уч.-изд. л. 4,75. Тираж 10 000 экз. Изд. № XII—591. Заказ 757. Цена 25 к.

Стройиздат, 101442, Москва, Каляевская, 23а

Московская типография № 8 Союзполиграфпрома

при Государственном комитете СССР

по делам издательств, полиграфии и книжной торговли,

101898, Москва, Центр, Хохловский пер., 7.